

AMAYA



CATÁLOGO GENERAL
GENERAL CATALOGUE

AMAYA

Disfrutamos de más de 5 décadas de experiencia en permanente investigación y desarrollo de nuevos artículos para el deporte y para el desarrollo motor del niño, en un constante intento de adelantarnos a las necesidades infantiles y juveniles.

La elevada calidad y pureza de las materias primas europeas junto con la incorporación de los últimos desarrollos y adelantos tecnológicos en maquinaria, marcan la diferencia en calidad. Ofrecemos una nueva generación de mezclas plásticas de máxima calidad que mejoran las prestaciones de nuestros fabricados tradicionales obteniendo una inmejorable relación calidad precio.

AMAYA SPORT garantiza que todos sus fabricados son sometidos a rigurosos controles de calidad, tanto en el análisis de las materias primas como en los procesos de producción, manipulación y embalaje.

Todos nuestros fabricados cumplen la Normativa Europea del Juguete EN-71, que contempla la seguridad en el juguete respecto a:

- Propiedades mecánicas y físicas.
- Inflamabilidad.
- Toxicidad.

Materias primas: PE, PP, EVA, PU, ABS, RIGID PVC y FLEXIBLE PVC, y termoplásticos de nueva generación. Los colorantes y las tintas son aptos para el juguete. Los artículos destinados a niños menores de 3 años cumplen la nueva normativa de la comisión europea para el año 2007 de no utilización de ftalatos.

We enjoy more than 50 years of experience in constant investigation and development of new products for sports and for improving the psychomovement of children, trying to get ahead of the children and teenagers needs.

The higher quality and purity of European raw materials together with the incorporation of the latest and newest technologies in machines marks the different in quality by a long way.

We show a new generation of maximum quality of thermoplastic compounds which improve the performance qualities of our traditional production, obtaining an excellent relation quality - price.

AMAYA SPORT certify that all their products are subjected to quality control test during the manufacturing, assembly and packing process.

All our production complies with the requirements of the European Toys Standard EN-71 according to:

- *Mechanical and Physical Properties.*
- *Flammability.*
- *Migration of certain elements.*

Raw material: PE, PP, EVA, PU, ABS, RIGID PVC, FLEXIBLE PVC and new generation thermoplastic.

Colorants and inks for toys. Our production for children younger than 3 years old complies with the european commission new laws 2007 year according to phthalates free.

ÍNDICE

1. Educación especial - <i>Special education</i>	
1.1. Educación vial - <i>Road safety education</i>	3
1.2. Psicomotricidad - <i>Psycomovement.</i>	10
1.3. Pelotas Educación Física - <i>Physical training balls</i>	101
1.3. Piscinas sensoriales - <i>Sensorial pools.</i>	108
1.4. Pelotas y figuras de foam y foam recubierto - <i>Foam and coated foam balls and figures.</i>	112
1.5. Instrumentos musicales - <i>Musical instruments.</i>	129
2. Mobiliario infantil - <i>Children's furniture</i>	
2.1. Suelos y vallas - <i>Floors and fences.</i>	140
2.2. Camitas y espejos - <i>Beds and mirrors.</i>	147
2.3. Muebles - <i>Furniture.</i>	149
3. Juegos tradicionales y deportes alternativos - <i>Traditional games and alternative sports.</i>	
5.1. Juegos y deportes alternativos - <i>Alternative sports and games.</i>	169
5.2. Cometas - <i>Kites.</i>	197
5.4. Animales y figuras - <i>Animals and figures.</i>	198
4. Malabares y juegos de habilidad - <i>Juggling and hability games.</i>	
6.1. Yo-yos	200
6.2. Diabolos	203
6.3. Malabares - <i>Juggling.</i>	205
6.4. Juegos de habilidad - <i>Hability games.</i>	207
5. Juegos de agua y natación - <i>Water games and swimming.</i>	210
6. Deportes, accesorios y complementos - <i>Sports, accesories and complements.</i>	
3.1. Fútbol - <i>Football.</i>	219
3.2. Fútbol sala - <i>Indoor football.</i>	233
3.3. Balonmano - <i>Handball.</i>	235
3.4. Baloncesto - <i>Basketball.</i>	237
3.5. Voleibol - <i>Volleyball.</i>	243
3.6. Tenis - <i>Tennis.</i>	246
3.7. Bádminton - <i>Badminton.</i>	247
3.8. Tenis de mesa - <i>Table tennis.</i>	250
3.9. Pelota vasca.	251
3.10. Beisbol - <i>Baseball.</i>	252
3.11. Atletismo - <i>Athletics.</i>	254
3.12. Rugby.	257
7. Gimnasia rítmica - <i>Rhythmic gymnastic</i>	258
8. Ballet	282
8. Gimnasia - <i>Gymnastic</i>	286
9. Colchonetas - <i>Mats</i>	292
10. Accesorios y complementos - <i>Accesoires and complements</i>	301
12. Índice Alfabético - <i>Alphabetic index</i>	306

1

EDUCACIÓN ESPECIAL:
EDUCACIÓN VIAL, PSICOMOTRICIDAD
PISCINAS SENSORIALES, INSTRUMENTOS
MUSICALES, ANIMALES Y FIGURAS.

SPECIAL EDUCATION:
*ROAD SAFETY EDUCATION, PSICOMOVEMENT,
SENSORIAL POOLS, MUSIC INSTRUMENTS, ANIMALS
AND FIGURES.*



411 000 SEÑALES DE TRÁFICO CON ENGARGES A PICA - TRAFFIC PANNELS WITH STICK'S LINKS



411 000 01



411 000 02



411 000 03



411 000 04



411 000 05



411 000 06



411 000 07



411 000 12



411 000 08



411 000 09



411 000 10



411 000 11



411 000 30



411 000 13



411 000 14



411 000 16



411 000 32



411 000 31



411 000 17

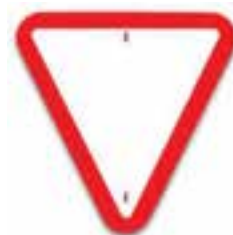

411 000 18



411 000 19



411 000 20



411 000 21



411 000 22



411 000 23



411 000 24



411 000 25



411 000 26



411 000 27



411 000 28



411 000 29

SEMÁFORO TRAFFIC LIGHT

Semáforo Led con control remoto.

Semáforo de educación vial. Cambio de luces manual o automático. Varios programas con diferentes velocidades de cambio. Se puede colgar en la pared o sujetar con base y pica. El set esta compuesto por un semáforo de coches y otro de peatones. Ambos pueden trabajar sincronizados o por separado.

Led traffic lights with remote control.

Road education traffic lights. Manual and automatic light change. Some different programs with different change speed. It could be hang at a wall or fixed in a stick with base. Set composed by a vehicles traffic light and a pedestrian traffic light. They could work sychronized or separately.

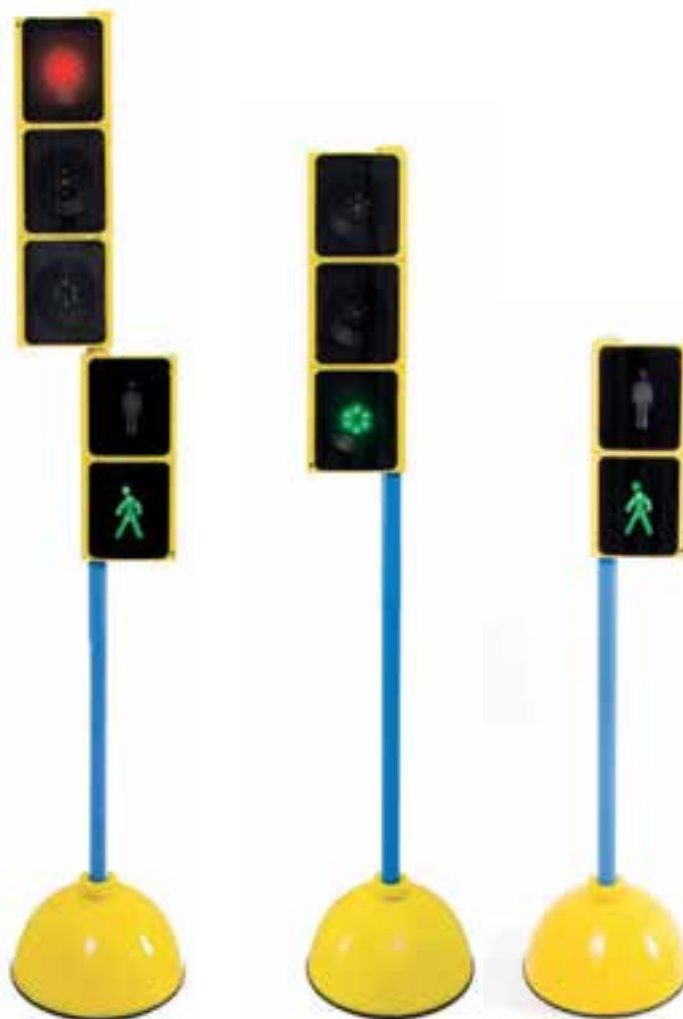

411 050 SEMÁFORO - TRAFFIC LIGHT

Set vehículos y peatones para colgar. Pilas no incluidas: 6 pilas AA de 1,5 V. y una pila de botón CR2025.

Set composed by a vehicle traffic light and a pedestrian traffic light. Batteries not included. 6 AA bateries 1,5 V. and a CR2025 battery.

411 055 SEMÁFORO - TRAFFIC LIGHT

Set vehículos y peatones con pica y base hueca.

Set composed by a vehicle traffic light and a pedestrian traffic light with stick and hollow base.



Mando inalámbrico
Wireless remote control

TRICICLOS ESCOLARES PARA EDUCACION VIAL. SCHOOL TRICYCLE FOR ROAD EDUCATION.

Fabricados en materiales muy resistentes, en acero galvanizado y posteriormente pintado con pintura epoxi.

Ruedas de caucho con rodamientos.

Made of very resistant galvanized steel coated with epoxy painting. Rubber wheels with bearings.



EDUCACIÓN VIAL - ROAD SAFETY EDUCATION



292 000 TRICICLO ESCOLAR INDIVIDUAL

Diámetro de ruedas: Delantera 23cm. Trasera 18cm Ancho de rueda: 4,5 cm.
Peso: 11 KG. Altura del asiento: 35 cm. Dimensiones: 86 x 56 x 66 cm.

SINGLE SCHOOL TRICYCLE

Wheel's diameter: front 23 cm. Back 18 cm. Wheel's width: 4,5 cm. Weight: 11 kg. Seat height: 35 cm. Dimensions: 86 x 56 x 66 cm.



292 002 TRICICLO ESCOLAR TAXI

Diámetro de ruedas: Delantera 23cm. Trasera 18 cm. Ancho de rueda: 4,5 cm.
Peso: 14 KG. Altura de asiento: 32 cm. Dimensiones: 108 x 50 x 65 cm.

SCHOOL TAXI TRICYCLE

Wheel's diameter: front 23 cm. Back 18 cm. Wheel's width: 4,5 cm. Weight: 14 kg. Seat height: 32 cm. Dimensions: 108 x 50 x 65 cm.



292 004 TRICICLO ESCOLAR DOBLE

Diámetro de ruedas: delantera 23cm. Trasera 18 cm. Ancho de rueda: 4,5 cm. Peso: 15 KG. Altura del asiento: 35 cm. Dimensiones: 135 x 55 x 65 cm.

TWO-SEAT SCHOOL TRICYCLE

Wheel's diameter: front 23 cm. Back 18 cm. Wheel's width: 4,5 cm. Weight: 15 kg. Seat height: 35 cm. Dimensions: 135 x 55 x 65 cm.



292 006 PATINETE ESCOLAR

Diámetro de ruedas: delantera 23cm. Trasera 18 cm. Ancho de rueda: 4,5 cm. Peso: 7,5 KG. Dimensiones: 90 x 34 x 60 cm.

SCHOOL SCOOTER

Wheel's diameter: front 23 cm. Back 18 cm. Wheel's width: 4,5 cm. Weight: 7,5 kg. Dimensions: 90 x 34 x 60 cm.

PEDAL KARTS



292 008 01 RUEDA LLANTA PARA PEDAL KART PEQUEÑO

292 010 PEDAL KART MEDIANO

Fabricado en acero recubierto con pintura epoxi. Ruedas: fabricadas en E.V.A. Muy resistentes a la abrasión. Hinchables. Volante de polipropileno. Diámetro 26 cm. Sillín ergonómico y granulado. 30 x 33 cm. Medidas: Largo 110 cm. Ancho: 59 cm. Alto: 60 cm. Longitud máxima pedal-asiento regulable a 4 longitudes. 58, 62, 65,5, 69 cm. Peso: 14.5 kg. Edad recomendada: de 6 a 12 años.

PEDAL KART - MEDIUM SIZE

Made of steel and coated with epoxy paint. Abrasion resistant and inflatables E.V.A wheels. Handle wheel made of polypropylene, diameter: 26cm. Ergonomic and granules seat size 30x33cm. Measurements: Length: 110cm. Width: 59cm. Height: 60cm. Length seat- pedal 4 adjustable lengths: 58,62,65.5 and 69cm. Weight: 14,5kg
Recommended Age: 6 to 12 years

292 008 PEDAL KART PEQUEÑO

Fabricado en acero y recubierto con pintura epoxi . Ruedas de E.V.A. muy resistentes a la abrasión. Hinchables. Volante de polipropileno. Diámetro:19.5 cm. Sillín ergonómico y granulado. 23 x 27 cm. Medidas: Largo: 91 cm. ancho:46 cm. Alto: 55 cm. Longitud máxima pedal-asiento regulable a 4 longitudes: 50, 53.5, 56.5 y 60cm. Peso: 10kg
Edad recomendada: de 2 a 6 años.

PEDAL KART - SMALL SIZE

Made of steel and coated with epoxy paint. Abrasion resistant and inflatables E.V.A wheels .

Handle wheel made of polypropylene, diameter: 19.5cm. Ergonomic and granules seat size 23x27cm. Measurements: Length: 91cm. Width: 46cm. Height: 55cm.

Length seat- pedal 4 adjustable lengths: 50, 53.5, 56.5 and 60cm. Weight: 10kg

Recommended Age: 2 to 6 years



WAVE ROLLER



292 019 WAVE ROLLER

Estructura de acero reforzado de alta resistencia. Sistema de propulsión inteligente SPS. Ruedas de PP + PU. Rodamientos de semiprecisión 608ZZ. Freno de mano trasero. Carga máxima 50kg. A partir de 4 años. Color rojo.

Wave roller. High resistance Steel . SPS intelligent propulsion system. PP and PU wheels 145mm. Bearing 608Z. Hand rear brake. Maximum loading 50kg. Up to 4 years old. Color: red.



292 090 25 Casco competición amarillo fluor-gris.



292 090 13 Casco competición negro-gris.

292090 CASCO COMPETICIÓN GRAFITO ADULTO

Fabricado en Policarbonato recubierto de EPS especial para alto impacto. Materiales muy ligeros. Rejillas de ventilación diseñadas de manera especial para orientar el aire a ambos lados y conseguir la máxima aireación. 22 rejillas. Almohadillas para un mejor ajuste. Correas con buckle ajustable para mejor ajuste. Medida perímetro cabeza 58-61cm. Cumple normativa CPSC 16CFR 1203, CE EN 1078:1997.

292090 ADULT GRAPHITE COMPETITION HELMET

Manufactured in polycarbonate covered with special EPS for high impact. Very light materials. Ventilation grids specially designed to direct the air on both sides and provide maximum ventilation (22 grids). Pads for a better fit. Straps with adjustable buckle. Head perimeter 58-61 cm. Complies with CPSC 16CFR 1203, CE EN 1078:1997 regulations.



CASCO AJUSTABLE SKATE - BIKE - TRIKE

292 050 Casco ajustable skate - bike- trike. 9 salidas de aire orientadas a ambos lados para mejor ventilación. Sistema de absorción de golpes. Ligero y seguro. Sistema de ajustado con bucle aculock-1. Adjustable helmet Skate-Bike-Trike. 9 air vent. Black EPS impact absorption liner, quick release buckle with aculock 1

292 050 11 ROJO/ RED talla/size S (50-52cm) **292 050 21** talla/size M (52-54cm) y **292 050 31** talla/size L (54-56cm)

292 050 12 AZUL/ BLUE talla/size S (50-52cm) **292 050 22** talla/size M (52-54cm) y **292 050 32** talla/size L (54-56cm)

292 050 13 FUXIA/ FUCHSIA talla/size S (50-52cm) **292 050 23** talla/size M (52-54cm)

292 050 14 AMARILLO/ YELLOW talla/size S (50-52cm) **292 050 24** talla/size M (52-54cm) y **292 050 34** talla/size L (54-56cm)



CASCO COMPETICIÓN AJUSTABLE SPORT SKATE DISEÑO

292 070 Casco competición ajustable sport skate diseño. 11 salidas de aire con sistema especial de ventilación. Concha recubierta de ABS con sistema de absorción de golpes. Ligero y seguro. Sistema de ajustado con bucle aculock-1. - *Competition with design adjustable helmet sport skate. 11 air vent with cooling system. ABS shell . EPS impact absorption liner, quick release buckle with aculock 1*

292 070 11 Camuflaje verde talla S (53-55cm)- *Green Camouflage. Size S(53-55cm)* **292 070 21** talla M (55-57cm) - *Size M (55-57cm)*

292 070 12 Camuflaje tierra talla S (53-55cm) - *Ground Camouflage. Size S(53-55cm)* **292 070 22** talla M (55-57cm) - *Size M (55-57cm)*

292 070 13 Gráfico negro talla S (53-55cm) - *Black graphic. Size S(53-55cm)* **292 070 23** talla M (55-57cm) - *Size M (55-57cm)*

292 070 14 Gráfico fuxia talla S (53-55cm) - *Fuchsia graphic. Size S(53-55cm)* **292 070 24** talla M (55-57cm) - *Size M (55-57cm)*



CASCO COMPETICIÓN SPORT SKATE

292 080 Casco competición ajustable sport skate. 11 salidas de aire con sistema especial de ventilación. Concha recubierta de ABS con sistema de absorción de golpes. Ligero y seguro. Sistema de ajustado con bucle aculock-1.

Competition adjustable helmet sport skate. 11 air vent with cooling system. ABS shell . EPS impact absorption liner, quick release buckle with aculock 1

292 080 11 ROJO/ *RED* talla/size S (53-55cm) **292 080 21** talla/size M (55-57cm)

292 080 12 AZUL/ *BLUE* talla/size S (53-55cm) **292 080 22** talla/size M (55-57cm)

292 080 13 AMARILLO/ *YELLOW* talla/size S (53-55cm) **292 080 23** talla/size M (55-57cm)

292 080 24 NEGRO/ *BLACK* Talla/size M (55-57cm) **292 080 34** NEGRO/ *BLACK* Talla/size L



CASCO INFANTIL SKATE - BIKE - TRIKE

292 060 Casco infantil ajustable SKATE- BIKE-TRIKE. 5 salidas de aire. Sistema de absorción de golpes. Ligero y seguro. Sistema de ajustado con bucle aculock-1. *Kids helmet Skate-Bike-Trike. Adjustable. 5 air vent. Black EPS impact absorption liner, quick release buckle with aculock 1*

292 060 11 VERDE/ *GREEN* talla/size S(48-50cm)

292 060 12 VERDE/ *GREEN* talla/size M (50-52cm)

292 060 21 ROSA/ *PINK* talla/size S (48-50cm)

292 060 22 ROSA/ *PINK* talla/sizeM (50-52cm)

290 729 00

JUEGO JUNIOR RODILLERAS, CODERAS, PROTECTORES

Juego JUNIOR de rodilleras, coderas y protectores. Color Negro.

Fabricadas en tela y polipropileno. . Talla L de 14 a 17 años

JUNIOR KNEEPADS, ELBOW AND HAND PROTECTORS BLACK size L

Made in fabric and PP. Size L 14 - 17 years old. Black color.



290 728 01

JUEGO INFANTIL RODILLERAS, CODERAS, PROTECTORES

Juego infantil de rodilleras, coderas y protectores. Color Rosa.

Fabricadas en tela y polipropileno. . Talla S de 3 a 8 años.

CHILDREN KNEEPADS, ELBOW AND HAND PROTECTORS PINK size S

Made in fabric and PP. Size S 3 - 8 years old. Pink color



290 728 02

JUEGO INFANTIL RODILLERAS, CODERAS, PROTECTORES

Juego infantil de rodilleras, coderas y protectores. Color Azul.

Fabricadas en tela y polipropileno. . Talla S de 3 a 8 años.

CHILDREN KNEEPADS, ELBOW AND HAND PROTECTORS BLUE size S

Made in fabric and PP. Size S 3 - 8 years old. Blue color

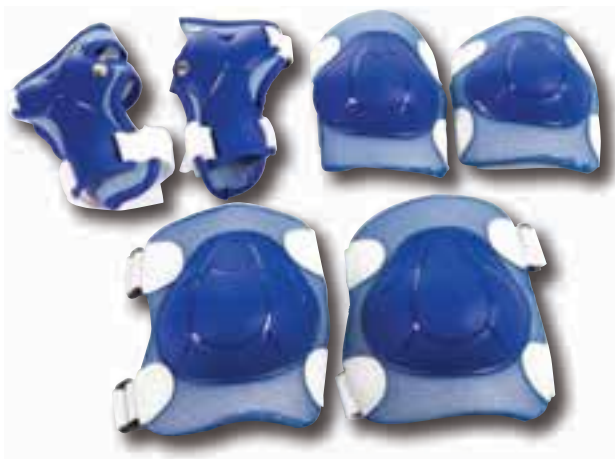

290 727 01

JUEGO INFANTIL RODILLERAS, CODERAS, PROTECTORES

Juego infantil de rodilleras, coderas y protectores. Color Negro.

Fabricadas en tela y polipropileno. . Talla S de 3 a 8 años.

CHILDREN KNEEPADS, ELBOW AND HAND PROTECTORS BLACK size S

Made in fabric and PP. Size S 3 - 8 years old. Black color

290 727 02

JUEGO INFANTIL RODILLERAS, CODERAS, PROTECTORES

Juego infantil de rodilleras, coderas y protectores. Color Negro.

Fabricadas en tela y polipropileno. . Talla M de 8 a 14 años.

CHILDREN KNEEPADS, ELBOW AND HAND PROTECTORS BLACK size M

Made in fabric and PP. Size S 8 - 14 years old. Black color.



290 731 00

JUEGO ADULTO RODILLERAS, CODERAS Y PROTECTORES

Juego para adulto de rodilleras, coderas y protectores. Color Negro

Fabricada en Nylon 420D y polipropileno.

ADULT KNEEPADS, ELBOW AND HAND PROTECTORS BLACK size Adult

Made in 420D Nylon and PP. Size adult. Black color.



GIGABLOCKS

Giga Blocks: Impulsa tu Imaginación y Creatividad

Estos bloques de construcción gigantes están diseñados para inspirar la creatividad y la imaginación, ofreciendo una plataforma ilimitada para la construcción de cualquier cosa que puedas soñar. Con Giga Blocks de Amaya, ¡tus posibilidades son infinitas!

43821000 - Set de 12 piezas multicolor. / 12 multicolor pieces Set.



- 1. Desarrollo Motor:** Ayudan a los niños a mejorar su coordinación, equilibrio, fuerza muscular y control motor grueso y fino. Al superar obstáculos y realizar movimientos específicos, los niños fortalecen su sistema musculoesquelético y desarrollan habilidades motoras esenciales para su desarrollo.
- 2. Desarrollo Cognitivo:** Al enfrentarse a desafíos y resolver problemas durante el juego, los niños ejercitan su pensamiento crítico, planificación y habilidades de resolución de problemas. Esto fomenta el desarrollo cognitivo y la capacidad de tomar decisiones de manera autónoma.
- 3. Desarrollo Social y Emocional:** Los Giga blocks también ofrecen oportunidades para que los niños interactúen con sus compañeros, practiquen habilidades sociales como el trabajo en equipo, la cooperación y la comunicación, y desarrollen la confianza en sí mismos al superar obstáculos y lograr metas.
- 4. Estimulación del Desarrollo:** Los Giga Blocks fomentan la destreza, la creatividad y el pensamiento espacial, ofreciendo una experiencia de aprendizaje integral mientras juegas.

USOS VERSÁTILES:

- **Arquitectura a Gran Escala:** Desde majestuosos castillos hasta imponentes rascacielos, construye estructuras que desafíen la gravedad y despierten la imaginación.
- **Juegos Educativos:** Organiza los bloques por colores y crea patrones sorprendentes, desarrollando habilidades de clasificación y reconocimiento mientras te diviertes. ¡Crea recorridos de psicomotricidad para mejorar el equilibrio y disfruta de toda clase de actividades de juego!
- **Aventuras Acuáticas:** ¡Descubre la magia de jugar con agua al llevar tus bloques a la piscina! Con Giga Blocks, la diversión flota en cualquier lugar y en cualquier momento.
- **Experiencias Interactivas:** Desde una versión XXL del tradicional juego del Jenga, o un Dominó gigante, hasta la creación de un escenario con asientos para tus propias obras de teatro, los Giga Blocks ofrecen oportunidades ilimitadas para la diversión y la creatividad.



CARACTERÍSTICAS ESPECIALES:

- **Fabricación en EPP:** Fabricados con polipropileno expandido (EPP), los Giga Blocks tienen unas dimensiones de 64.5 x 21.5 x 14.5 cm, proporcionando un tamaño perfecto para manos pequeñas y grandes ideas. Con un peso de 0.5 kg, son fáciles de manipular y transportar.
- **Variedad de Colores:** Disponibles en seis colores : azul, amarillo, verde, naranja, rojo y morado. Cada color viene con la misma cantidad de bloques, ofreciendo una amplia variedad de opciones creativas para construir y jugar.
- **Duraderos y Ligeros:** Construidos para resistir el juego activo tanto en interiores como en exteriores, los Giga Blocks son extremadamente resistentes y ligeros. ¡Incluso son ideales para la piscina, permitiendo la diversión en cualquier lugar y en cualquier momento!

Con Giga Blocks, los niños pueden explorar, construir y crear su propio mundo de aventuras y maravillas. ¡Únete a la diversión y construye recuerdos inolvidables con Giga Blocks de Amaya hoy mismo!

GIGABLOCKS

BALANCE BOARD TORTUGA

PSICOMOTRICIDAD - PSYCOMOVEMENT



412 300 BALANCE BOARD TORTUGA

El balance board más completo y funcional, que permite balancearse de lado a lado de forma segura y controlada gracias a los hexágonos antideslizantes de la base. Proporciona un movimiento más suave y fácil de controlar. Los niños pueden estar de pie o sentados en la tabla mientras desarrollan la función motora y mejoran el equilibrio. Con asas para agarrar.

Permite realizar giros y movimientos laterales, gracias a los pivotes de la base donde el niño se apoya al cambiar el peso del cuerpo. Ejercita la musculatura, el equilibrio mecánico y la estimulación propioceptiva de los niños.

Base de goma suave para evitar daño en el suelo.

Desarrollado por el prestigioso estudio de diseño GAUZAK.

Peso de la tabla: 1,8 kilos. Carga máxima soportada: 60 kg.

Medidas: largo: 608 mm. Ancho: 304 mm. Alto: 160 mm.

TURTLE BALANCE BOARD

The most complete and functional balance board, which allows you to swing from side to side safely thanks to the non-slip hexagons of the base. It provides a smoother and easier to control movement. Children can stand or sit on the table while they develop motor function and improve balance. With handles to grab.

It allows to make turns and lateral movements, thanks to the lateral pivots of the base where the child rests while changing the weight of the body. Exercises the muscles, mechanical balance and proprioceptive stimulation of children.

Soft rubber base to prevent damage on the ground.

Developed by the prestigious GAUZAK design studio.

Weight of the table: 1.8 kilos. Maximum load: 60 kg.

Dimensions: length: 608 mm. Width: 304 mm. Height: 160 mm.



412 300 11



412 300 10



412 300 06

61062100 ROCKET

Plataforma motriz para ejercicios de deslizamientos. Con superficie acolchada. Ruedas de seguridad. Incluye cuerda con asa acolchada para poder ser dirigida y cuerda de conexión con otros rockets.

61062100 Rocket

Platform for sliding exercises. With padded surface. Security wheels.

Includes rope with padded handle allowing to be leaded and connection cord allowing connection with other rockets. Measures 60 x 36 x 10.5 cm.



Detalle rueda de seguridad.
Security wheel detail.





410 350 CÍRCULOS DE CAUCHO
Set de 6 piezas. Ø 229 mm.
ROUND RUBBER SPOT MARKERS
Set 6 pieces. Ø 229 mm.



410 355 CUADRADOS DE CAUCHO
230 x 230 mm. Set de 6 piezas.
SQUARE RUBBER SPOT MARKERS
230 x 230 mm. Set 6 pieces.



410 360 ESTRELLAS DE CAUCHO
Estrellas de caucho. Set de 6 piezas.
Medidas: 250 x 250 mm.
STAR RUBBER SPOT MARKERS
Set 6 pieces.



410 376 TIRAS RECTAS DE CAUCHO
Set de 12 piezas. Medidas: 340 mm. longitud.
STRAIGHT RUBBER SPOT MARKERS. Set 12
pieces. Measure: 340 mm. length.

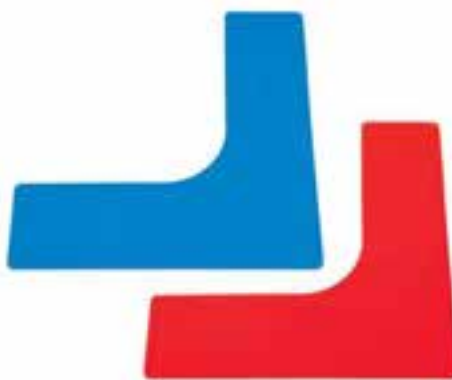

410 375 ESQUINAS DE CAUCHO
Set de 4 piezas.
Medidas: 250 x 250 mm.
CORNER RUBBER SPOT MARKERS
Set 4 pieces. Size: 250 x 250 mm.



410 377 CURVAS DE CAUCHO
Curvas de caucho. Set de 10 piezas.
Medidas: 365 mm. longitud.
CURVE RUBBER SPOT MARKERS
Set 10 pieces.
Measure: 365 mm. length.



410 370 PIES DE CAUCHO
Set de 20 piezas. Longitud: 230 mm.
FOOT SHAPE RUBBER SPOT MARKERS
Set 20 pieces.



410 365 MANOS DE CAUCHO
Set de 20 piezas.
Medidas: 195 x 195 mm.
HAND SHAPE RUBBER SPOT MARKERS
Set 20 pieces.

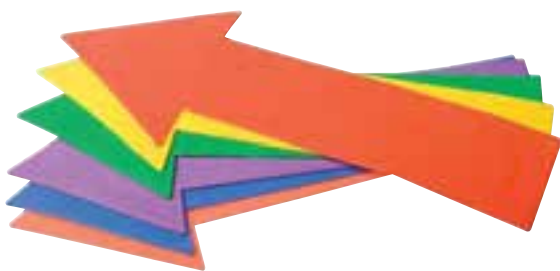

410 378 FLECHAS DE CAUCHO RECTAS
Set de 6 piezas. Medidas: 360 mm. longitud.
ARROW SHAPE RUBBER SPOT MARKERS
Set 6 pieces Measure: 360 mm. length.



410 379 FLECHAS DE CAUCHO CURVAS
Set de 6 piezas.
CORNER SHAPE RUBBER SPOT MARKERS
Set 6 pieces.

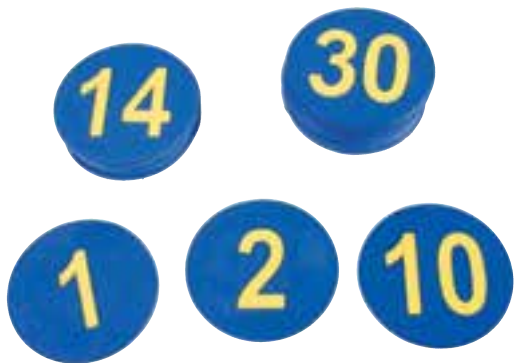

410 381 NÚMEROS DE CAUCHO DEL 1 AL 30.
Set de 30 piezas. Medidas: Ø 125 mm.
1-30 NUMBERS RUBBER SPOT MARKERS
Set 30 pieces. Ø 125 mm.



410 380 NÚMEROS DE CAUCHO DEL 0 AL 9.
Set de 10 piezas. Medidas: Ø 220 mm.
0-9 NUMBERS RUBBER SPOT MARKERS
Set 10 pieces. Ø 220 mm.

LUMMIC



411 298 00 LUMMIC - LUCES DE REACCIÓN/ REACTION LIGHTS

ENTRENA, JUEGA, APRENDE Y DIVIÉRTETE

Un sistema de entrenamiento basado en la reacción luminosa y auditiva. Permite desarrollar la velocidad, reflejos, capacidad de reacción y memoria. No solo en el ámbito deportivo, sino también para niños y personas mayores. Pack de 4 unidades + accesorios. LUMMIC es tanto para deportistas, como para niños, como para personas mayores. Tiene un sinfín de posibilidades y modos que te permiten evolucionar y mejorar en el ámbito que selecciones. LUMMIC está pensado para 4 públicos diferentes, pero lo mejor de todo es que para cualquiera de ellos lo que necesitas es lo mismo: Pack Lummic + App Lummic Oficial. Mide tus resultados y progresa continuamente Usa la APP, no sólo para programar tus entrenamientos y juegos, sino para tener el completo control de los resultados y progreso que estás llevando hasta ahora. Analiza tus datos y ve incrementando el nivel para conseguir un continuo progreso. APP disponible para iPhone y Android.

El Pack Incluye: Lummic (x4). Correas de sujeción al cuerpo (x4). Ventosas de fijación (8x4). Imanes de fijación (x4). Enganches a pica (25mm) (x4). 1 bolsa transparente (x1).Cable USB de carga (x1). Libro de instrucciones + APP Oficial.

TRAIN, PLAY, LEARN AND ENJOY.

A training system based on luminous and auditory reaction. Develop speed, reflexes, reaction capacity and memory. Lummic is not only for athletes, you can use it also with childs and elderly people. Provides many possibilities and modes, allowing to evolve and improve in the choisen field. Lummic is developed for 4 different groups, but for everyone you need the same elements : Pack Lummic (4 lummics + accesories) + Official Lummic App. Measure your results and progress continuously. Use the App not only to schedule your trainings and games, also to have the full control of the results and progress that you are having along the use. Check your data and increase your level to reach your best progress. APP available for iPhone and Android.

Lummic pack include: Lummic (x4). Body straps (x4). Suction cups (x4). Fastening magnets (x4). Stick links 25mm (x4). Carry bag (x1). User manual and Official APP.





Juegos cognitivos
Cognitive games

Ejercicios de memoria
Memory exercises

PSICOMOTRICIDAD - PSYCOMOVEMENT

**41129801 LUMMIC
LUCES DE REACCIÓN - INDIVIDUAL**

ENTRENA, JUEGA, APRENDE Y DIVIÉRTETE
Si ya tienes el Pack Lummic y quieres añadir algún elemento más,
lo puedes adquirir de forma individual.
1 unidad + accesorios. Incluye:

- Lummic (x1).
- Correa de sujeción al cuerpo (x1).
- Ventosa de fijación (x1).
- Imán de fijación y agarre a cono (x1).
- Eganche a pica (25mm) (x1).

Train, play, learn and enjoy
If you already have the Lummic Pack and want to add some more
element, you can purchase it individually. 1 unit + accessories in-
cludes:

- 1 Lummic
- 1 Body strap
- 1 Fixing suction cup
- 1 Magnet for fixing and gripping the cone
- 1 Fixing Hook for a stick diameter 25 mm.



ESCALERAS DE BRAQUIACIÓN

Escaleras de braquiación metálicas. Fabricadas acero galvanizado y recubierto con pintura epoxi. Apto para exteriores. Con regulación de altura manual, adaptando la medida a las necesidades de los niños. Barras fijas con separación cada 30 cm, A parte incluye 10 barras extraíbles para colocar en medio de las fijas, dando una separación de 15 cm si se desea. Máxima altura de la escalera 2m.

Made of galvanized steel and coated with epoxy paint. Suitable for outdoor. Manual height adjustable, adapting the measure to the children. Bars every 30 cm. Include 10 extra bars for giving a separation of 15 cm if desired. Maximum ladder height 2 m.

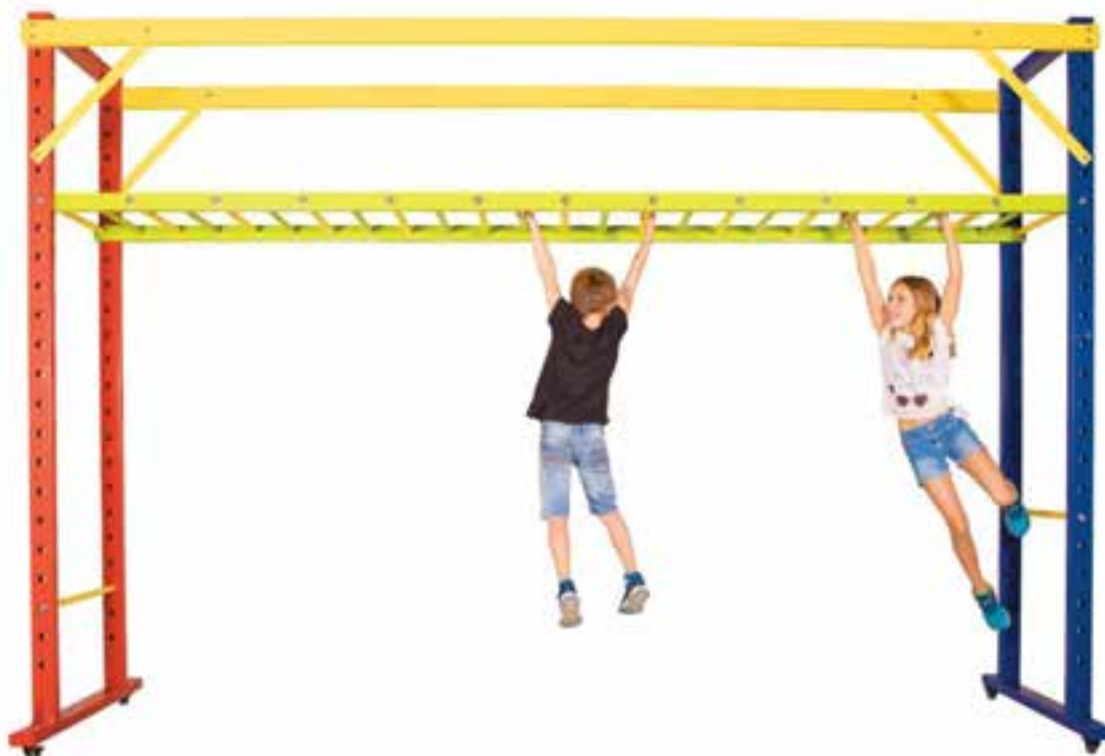

300 045 ESCALERA DE BRAQUIACIÓN SUELO

Con ruedas extraíbles y con bloqueo, para un fácil transporte. Ruedas desmontables para anclaje al suelo. Longitud: 3,5 metros. Ancho 1 metro, Alto 2,2 metros. Ancho de barras 50 cm. Diámetro de barras 2,5 cm.

With removable wheels for easy transport and for floor anchoring. Length: 3.5 meters. Width 1 meter Height: 2.2 meters. Bar: width 50 cm . 2.5 cm diameter.

300 040 ESCALERA DE BRAQUIACIÓN PARED

Con sistema de anclaje a pared. Regulable en altura. Longitud: 3,5 metros. Ancho de barras 50 cm. Diámetro de barras 2,5 cm. Ancho total 77cm.

*With wall anchoring system. Height adjustable. Length: 3.5 meters. Width: 77cm
Bar width 50 cm . 2.5 cm diameter*



410 100 LADRILLO REFORZADO

De 31 x 15 x 10 cm.

Bricks 31 x 15 x 10 cm.



410 200 PIVOTES UNIÓN LADRILLOS

Bolsa de 12 unidades.

Pivots for bricks union. Bag with 12 pcs.

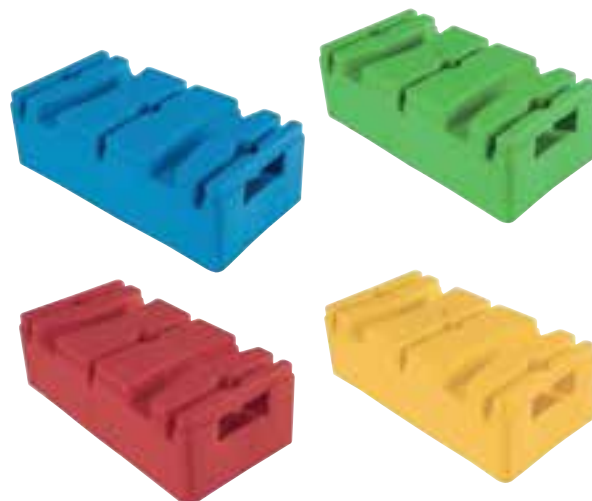

410 105 LADRILLO UNIVERSAL DE 30 X 15 CM.

Con agujeros y ranuras para integrar aros y picas de psicomotricidad.

Universal Bricks 30 x 15. Holes and slots for sticks and hoops.



410 301 BLOQUES DE CONSTRUCCIÓN

Set de 32 piezas de 30 x 15 x 20 cm. y 8 piezas de 15 x 15 x 20 cm.

Construction blocks, set of 32 pieces 30 x 15 x 20 cm. and 8 pieces 15 x 15 x 20 cm.

TUBOS ENGARZABLES XXL



41174505 - ARQUITECTURA TUBOS

Un ingenioso juego de construcción muy fácil de montar. Desarrolla la imaginación de los más pequeños. Infinitas posibilidades de construcción en 3D. Tubos flexibles fáciles de unir mediante los conectores de plástico. Materiales no tóxicos. Incluye manual de instrucciones con ejemplos, 150 tubos flexibles y 60 conectores.

ARCHITECTURE TUBES

3D Construction creative toy, easy to assembly. Develop imagination and creativity of children. Flexible straws and connectors with easy-to-handle connector system. Contains: 150 assorted straws, 60 connectors and 1 manual with examples.

TUBOS ENGARZABLES / LINKABLE TUBES



PSICOMOTRICIDAD - PSYCOMOVEMENT

411 745 - TUBOS ENGARZABLES

Un ingenioso juego de construcción muy fácil de montar. Desarrolla la imaginación de los más pequeños. Infinitas posibilidades de construcción en 3D. Tubos flexibles fáciles de unir mediante los conectores de plástico. Materiales no tóxicos. Incluye manual de instrucciones con ejemplos, 230 tubos flexibles diferentes colores y 170 conectores.

LINKABLE TUBES

3D Construction creative toy, easy to assembly. Develop imagination and creativity of children. Flexible straws and connectors with easy-to-handle connector system. Contains: 230 assorted straws, 170 connectors and 1 manual with examples. Non-toxic.

43832500 BASE REDONDA CON ILUMINACIÓN LED - SET DE 3 UDS

Estas coloridas piedras de paso LED se iluminan con múltiples tonos cada vez que se pisan, creando una experiencia de juego divertida e interactiva. Las luces se apagan automáticamente cuando no están en uso, garantizando eficiencia energética. Cada set incluye seis piedras diseñadas para fomentar el movimiento, mejorar la concentración y desarrollar las habilidades de equilibrio en los niños.

Especificaciones: **Material:** Polipropileno (PP). **Alimentación:** Requieren 3 pilas AA (no incluidas). **Dimensiones:** Diámetro 21 cm x Altura 7 cm. Perfectas para salas de juego, jardines o cualquier espacio donde los niños puedan disfrutar de diversión activa y creativa.

43832500 ROUND LED STEPPING BASES – SET OF 3

These colorful LED stepping stones light up in multiple colors each time they are stepped on, creating a fun and interactive play experience. The lights automatically turn off when not in use, helping to save energy.

Each set includes six stepping bases designed to encourage movement, improve concentration, and support the development of balance and coordination in children.

Specifications: **Material:** polypropylene (PP). **Power:** Requires 3 AA batteries (not included). **Dimensions:** Diameter 21 cm x Height 7 cm. Perfect for playrooms, gardens, or any space where children can enjoy active, creative play.

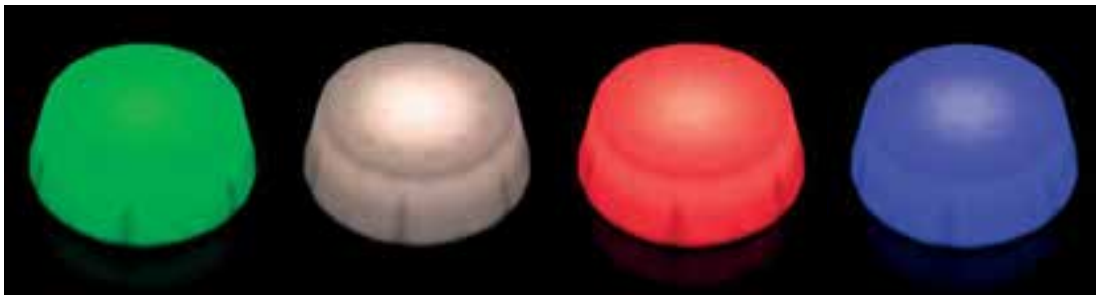

43832600 BARRA DE EQUILIBRIO CON ILUMINACIÓN LED - SET DE 2 UDS

Esta innovadora barra de equilibrio LED se ilumina con vibrantes colores multicolores a cada paso, añadiendo emoción y dinamismo al tiempo de juego. Las luces se apagan automáticamente cuando no están en uso, favoreciendo la eficiencia energética. Diseñada para ayudar a los niños a desarrollar concentración, coordinación y equilibrio, es una adición perfecta para cualquier área de juego.

Especificaciones: **Material:** Polipropileno (PP). **Alimentación:** Requiere 3 pilas AA (no incluidas). **Dimensiones:** 70 cm x 11 cm x 7 cm. Ideal para actividades tanto en interiores como al aire libre, esta barra de equilibrio combina diversión con beneficios para el desarrollo.

43832600 LED BALANCE BEAM – SET OF 2

This innovative LED balance beam lights up in vibrant, multicolored tones with every step, adding excitement and energy to playtime. The lights automatically turn off when not in use, supporting energy efficiency.

Designed to help children develop concentration, coordination, and balance, this balance beam is a perfect addition to any play or activity area.

Specifications: **Material:** polypropylene (PP). **Power:** Requires 3 AA batteries (not included). **Dimensions:** 70 cm x 11 cm x 7 cm.

Ideal for both indoor and outdoor activities, this balance beam combines fun with valuable developmental benefits.



PSICOMOTRICIDAD - PSYCOMOVEMENT



43832700 BASE REDONDA LED CON LIQUIDO - SET 6 UDS

Estas bases cuentan con una superficie de cerámica líquida que añade diversión e interactividad. Los colores vibrantes y el movimiento fluido del líquido captan la atención de los niños. Cada base se ilumina con múltiples colores al pisarla y se apaga automáticamente cuando no está en uso. Perfectas para desarrollar el equilibrio y la concentración a través del movimiento y el juego.

Especificaciones: **Material:** Polipropileno (PP) duradero. **Tamaño:** 30 x 5 cm. **Alimentación:** Requieren 3 pilas AA.

Ideales para juegos sensoriales, actividades educativas y diversión activa, estas piedras combinan movimiento y estimulación visual para ofrecer una experiencia atractiva y entretenida para los niños.

43832700 ROUND LED STEPPING BASES WITH LIQUID - SET OF 6

These stepping bases feature a liquid ceramic surface that adds fun and interactivity to movement-based play. The vibrant colors and smooth liquid motion capture children's attention and encourage exploration. Each base lights up in multiple colors when stepped on and automatically turns off when not in use. Perfect for developing balance, coordination, and concentration through active play.

Specifications: **Material:** Durable polypropylene (PP). **Size:** 30 x 5 cm. **Power:** Requires 3 AA batteries

Ideal for sensory play, educational activities, and active fun, these stepping bases combine movement and visual stimulation to create an engaging and enjoyable experience for children.

43832701 BASE REDONDA LED CON LIQUIDO - SET 3 UNIDADES.

ROUND LED STEPPING BASES WITH LIQUID - SET 3 UNITS

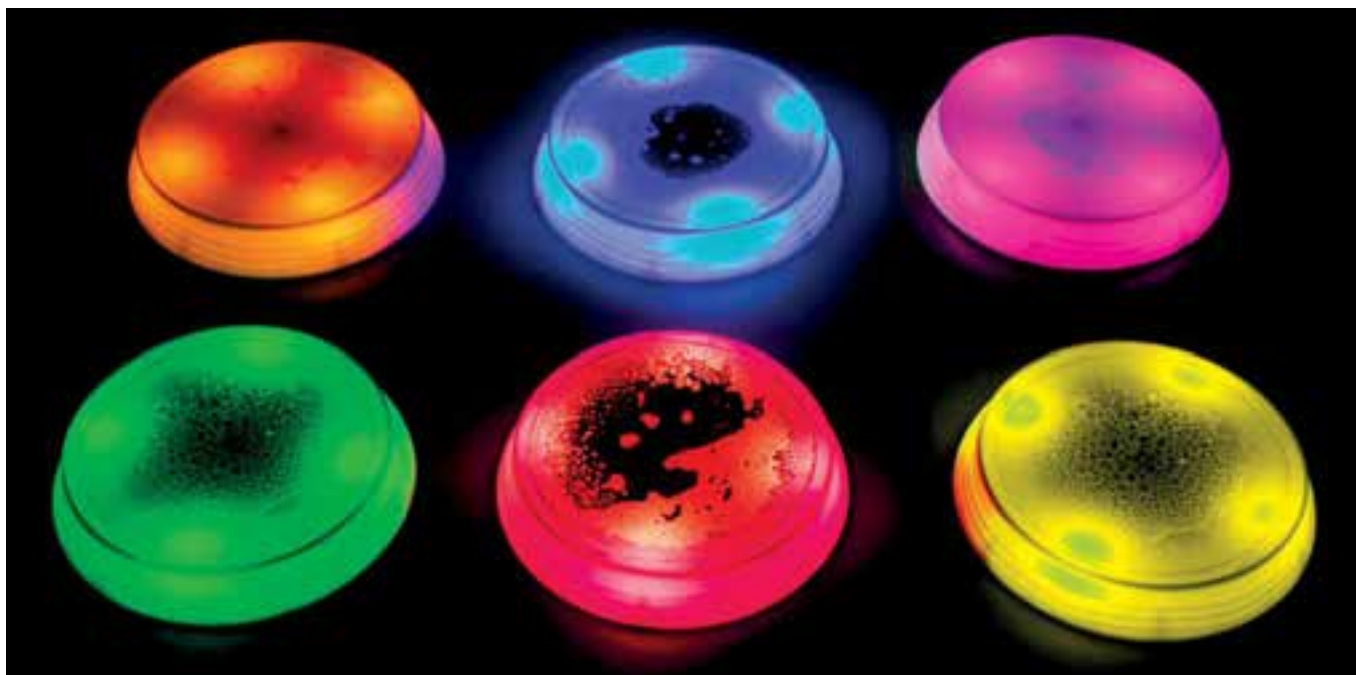
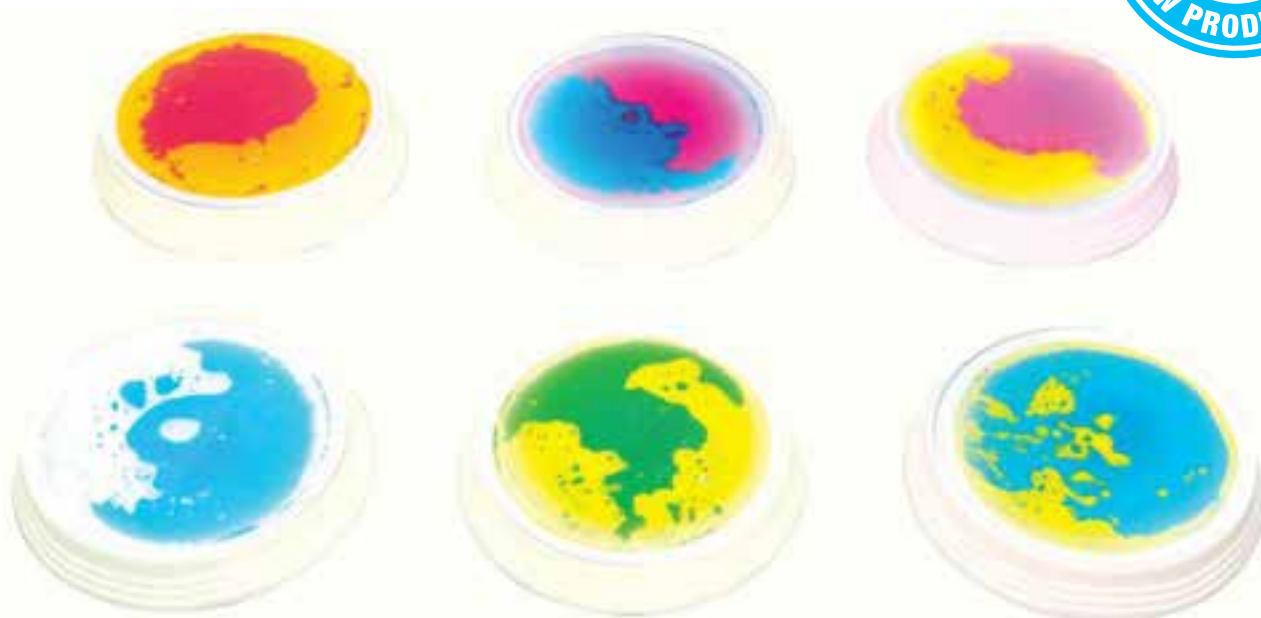

PSICOMOTRICIDAD - PSYCOMOVEMENT



43832800 BASE CUADRADA LED CON LIQUIDO - SET 6 UDS

Estas bases cuentan con una superficie de cerámica líquida diseñada para aportar diversión e interactividad. Los colores dinámicos y el movimiento fluido del líquido captan la atención de los niños, haciendo del juego una experiencia atractiva y estimulante. Cada base se ilumina con múltiples colores al pisarla y se apaga automáticamente cuando no está en uso. Fomentan el movimiento, ayudando a los niños a desarrollar equilibrio y concentración.

Especificaciones: **Material:** Polipropileno (PP) duradero. **Tamaño:** 30 x 30 x 5 cm. **Alimentación:** Requieren 3 pilas AA.

Perfectas para juegos sensoriales, entrenamiento de equilibrio y diversión activa, estas piedras combinan luz, movimiento y atractivo visual para ofrecer una experiencia emocionante para los niños.

43832800 SQUARE LED STEPPING BASES WITH LIQUID – SET OF 6

These stepping bases feature a liquid ceramic surface designed to add fun and interactivity to play. The dynamic colors and smooth liquid movement capture children's attention, making playtime engaging and stimulating. Each base lights up in multiple colors when stepped on and automatically turns off when not in use. They encourage movement while helping children develop balance and concentration.

Specifications: **Material:** Durable polypropylene (PP) **Size:** 30 x 30 x 5 cm. **Power:** Requires 3 AA batteries

Perfect for sensory play, balance training, and active fun, these stepping bases combine light, movement, and visual appeal to create an exciting play experience for children.

43832801 BASE CUADRADA LED CON LIQUIDO – SET 3 UNIDADES

SQUARE LED STEPPING BASES WITH LIQUID – SET OF 3 UNITS



43832400 LIGHT & SOUNDS SENSORY PODS

Plataformas sensoriales circulares diseñadas para estimular el movimiento, la coordinación y la percepción sensorial mediante luz y sonido. Al pisarlas o tocarlas, las plataformas se iluminan y emiten un sonido, creando una experiencia activa y motivadora de juego y aprendizaje. Permiten seleccionar entre una nota musical (de Do a Si) o sonidos de animales.

Diseñadas para apoyar el desarrollo de todos los niños a partir de 2 años, estas plataformas transforman el movimiento en una experiencia visual y auditiva, facilitando actividades educativas y de juego activo adaptadas a diferentes capacidades y niveles de desarrollo.

El volumen es ajustable. Funcionan con una batería recargable e incluyen cable USB.

Dimensiones: 30 x 30 x 7,5 cm. **Conjunto:** 7 unidades.

43832400 LIGHT & SOUNDS SENSORY PODS

Circular sensory pods designed to stimulate movement, coordination, and sensory perception through light and sound. When stepped on or touched, the pods light up and emit a sound, creating an active and motivating play and learning experience. They allow selection between a musical note (from Do to Si) or animal sounds.

Designed to support the development of all children from 2 years of age, these stepping platforms transform movement into a visual and auditory experience, facilitating educational activities and active play adapted to different abilities and developmental levels.

The volume is adjustable. Powered by a rechargeable battery and supplied with a USB cable.

Dimensions: 30 x 30 x 7.5 cm. Set: 7 units.



43831501 SUELO LÍQUIDO ACUARIO - SET 4 UDS.

¡Da vida al juego sensorial con estas baldosas acuáticas reflectivas UV! Llenas de material reactivo a la luz UV y peces simulados, estas baldosas crean efectos cautivadores con cada paso o presión, ofreciendo una experiencia visualmente estimulante e interactiva.

Diseño Reactivo a la Luz UV: Bajo luz UV, las baldosas cobran vida con efectos vibrantes y luminosos.

Juego Sensorial Interactivo: El líquido y los peces se mueven con la presión, fomentando la exploración táctil y el movimiento.

Seguras y Duraderas: Fabricadas con materiales no tóxicos y respaldo antideslizante para mayor estabilidad durante el uso.

Espaciosas y Resistentes: Cada baldosa de 50x50 cm está diseñada para soportar un uso intensivo y frecuente.

Listas para Usar: No requieren instalación—simplemente colócalas en el suelo para diversión inmediata y fácil almacenamiento.

Perfectas para niños de todas las edades, estas baldosas añaden una experiencia sensorial única a aulas, salas de juegos o espacios sensoriales.

Material: Termoplástico. **Tamaño:** 50 x 50 cm. **Incluye:** Set de 4 piezas.

43831501 AQUARIUM LIQUID FLOOR – SET OF 4

Bring sensory play to life with these UV reflective aquatic floor tiles! Filled with UV-reactive liquid and simulated fish, each tile creates captivating visual effects with every step or press, offering a highly engaging and interactive sensory experience.

UV Light Reactive Design: Under UV light, the tiles come alive with vibrant, glowing effects that capture children's attention.

Interactive Sensory Play: The liquid and floating fish move with pressure, encouraging tactile exploration, movement, and curiosity.

Safe and Durable: Made from non-toxic materials and featuring a non-slip backing to ensure stability and safety during use.

Spacious and Hard-Wearing: Each 50 x 50 cm tile is designed to withstand frequent and intensive use in educational environments.

Ready to Use: No installation required—simply place them on the floor for instant play and easy storage.

Perfect for children of all ages, these tiles add a unique sensory experience to classrooms, playrooms, and sensory spaces.

Material: Thermoplastic. **Size:** 50 x 50 cm. **Includes:** Set of 4 tiles.



43831601 SUELO SENSORIAL TEXTURIZADO - SET DE 6 UDS

Transforma cualquier espacio con estas vibrantes y duraderas baldosas texturizadas con líquido. Con un tamaño de 30 x 30 cm cada una, ofrecen una superficie manejable y atractiva para niños de todas las edades, apoyando diversas etapas de desarrollo.

Diseño interactivo: El líquido colorido en su interior se mueve con la presión, estimulando el tacto, la vista y el movimiento.

Texturas variadas: Patrones únicos en la superficie que mejoran la exploración sensorial.

Seguras y duraderas: Fabricadas con materiales no tóxicos, respaldo antideslizante para estabilidad y probadas para soportar la presión.

Fáciles de usar: No requieren instalación para un juego inmediato y son fáciles de almacenar. Perfectas para fomentar el desarrollo sensorial, las habilidades motoras finas y brindar diversión sin fin en aulas, salas de juegos o áreas sensoriales.

Material: Termoplástico. Colores surtidos. **Tamaño:** 30 x 30 cm. **Incluye:** Set de 6 piezas.

43831601 TEXTURED SENSORY FLOOR - SET OF 6

Transform any space with these vibrant and durable liquid-filled textured floor tiles. Measuring 30 x 30 cm each, they provide a manageable and engaging surface for children of all ages, supporting different stages of development.

Interactive Design: The colorful liquid inside moves with pressure, stimulating touch, sight, and movement.

Varied Textures: Unique surface patterns enhance sensory exploration and tactile awareness.

Safe and Durable: Made from non-toxic materials with a non-slip backing for added stability. Tested to withstand pressure for safe, everyday use.

Easy to Use: No installation required for instant play, and easy to store when not in use.

Perfect for encouraging sensory development, fine motor skills, and endless fun in classrooms, playrooms, or sensory areas.

Material: Thermoplastic. Assorted Colors. **Size:** 30 x 30 cm. **Includes:** Set of 6 tiles.



SUELO SENSORIAL LÍQUIDO

Suelo compuesto por baldosas rellenas de líquido sensorial que cambian de color al pisarlas, produciendo una sensación muy agradable y estimulando el desarrollo sensorial y perceptual. Perfecto para centros infantiles, habitaciones sensoriales, hogares... etc. Set de 6 placas con 6 colores diferentes y base antideslizante.

Sensory liquid floor tiles with flowing and swirling colours as you press them, producing a very pleasant sensation and stimulating sensory and perceptual development. Perfect for children centres, sensory rooms, homes... etc. Set of 6 tiles with 6 different colours and anti-slip base.

438 315 Suelo sensorial líquido grande 6 PCS. 50 x 50 cm.
Large sensory liquid floor tiles 6 PCS. 50 x 50 cm.

438 316 Suelo sensorial líquido pequeño 6 PCS. 30 x 30 cm.
Small sensory liquid floor tiles 6 PCS. 30 x 30 cm.



438 315 SUELO SENSORIAL LIQUIDO GRANDE. 6 PCS. 50 X 50 CM.
438 316 SUELO SENSORIAL LIQUIDO PEQUEÑO. 6 PCS. 30 X 30 CM.



438 320 00 SUELO SENSORIAL HEXÁGONOS.
4 Piezas de 33 x 28,6 cm.



438 319 00 SUELO SENSORIAL LIQUIDO PUZZLE HEXÁGONO.
6 Piezas de 33 x 33 cm.

438 318 00 SUELO SENSORIAL LIQUIDO PUZZLE CÍRCULO.
4 Piezas de 33 x 33 cm.



438 317 00 SUELO SENSORIAL LIQUIDO CÍRCULOS.
Diámetro 50 cm. Set de 5 unidades.

43831400 SUELO PUZZLE TEXTURIZADO

Crea un espacio sensorial único con este set de 6 baldosas texturizadas, diseñadas para actividades sensoriales y aulas. Estas baldosas encajan como un puzzle, formando un suelo interactivo perfecto para caminar, estar de pie y explorar diversas texturas.

Diseño Antideslizante y Flexible: Garantiza seguridad y comodidad durante su uso.

Beneficios Sensoriales Versátiles: Ayuda a desarrollar habilidades motoras gruesas, mejorar el sentido del tacto y fomentar el aprendizaje a través de la exploración.

Aplicaciones Terapéuticas: Ideal para mejorar la circulación, reducir la fatiga y tratar problemas relacionados con los pies.

Un recurso imprescindible para estimular la imaginación, apoyar el aprendizaje práctico y enriquecer las experiencias sensoriales en aulas, actividades o sesiones terapéuticas. **Tamaño:** 30 x 30 x 1,2 cm. **Material:** EVA + TPE Antideslizante.

43831400 TEXTURED PUZZLE FLOOR

Create a unique sensory space with this set of 6 textured tiles, specially designed for sensory activities and classroom use. The tiles fit together like a puzzle, forming an interactive floor that is perfect for walking, standing, and exploring a variety of textures.

Non-Slip and Flexible Design: Ensures safety and comfort during use.

Versatile Sensory Benefits: Helps develop gross motor skills, enhances tactile awareness, and encourages learning through exploration. **Therapeutic Applications:** Supports circulation, helps reduce fatigue, and promotes foot stimulation through movement and touch. An essential resource for stimulating imagination, supporting hands-on learning, and enriching sensory experiences in classrooms, activity areas, or therapeutic settings. **Size:** 30 x 30 x 1.2 cm. **Material:** EVA + non-slip TPE



PSICOMOTRICIDAD - PSYCOMOVEMENT



43829000 Set Sensaciones Plantares Original.

Incluye 6 placas de plástico con base antideslizante (Pincho fino, Pincho grueso, Línea fina, Línea gruesa, Agujeros y Líneas curvas), Moqueta, Esparto, Foam y césped artificial. También se incluyen 2 bases antideslizantes vacías que se pueden rellenar con otro tipo de materiales según las preferencias del educador. Por ejemplo, agua fría, agua caliente, arena de playa, arena kinética, pequeñas piedras, tierra, etc... Incluye 6 bases. Medidas: 30 x 30 cm.

1.- 43829000 Original Sensorial Path.

Includes 6 plastic plates with anti-slip base (Fine Pincho, Coarse Pincho, Thin Line, Thick Line, Holes and Curved Lines), Carpet, Esparto, Foam and artificial turf. Also includes 2 empty anti-slip bases that can be filled with other types of materials according to the preferences of the educator. For example, cold water, client water, beach sand, kinetic sand, small stones, soil, etc...

Include 6 bases.

Measures: 30 x 30 cm.



438 300 Pasillo "Sensaciones plantares". 12 bases y 10 placas: madera, cerámica, moqueta, esponja, esparto y 5 de plástico. Sensorial patch. 12 bases and 10 sheets: wood, ceramics, carpet, sponge, esparto grass and 5 of plastic.

438 301 Base de sustitución "Sensaciones plantares" - Substitution base for "sensorial path"

Sensaciones plantares 30 aniversario



Sensaciones plantares 30 aniversario

Hace 30 años sacamos al mercado el primer juego de sensaciones plantares del mundo. Tras su rotundo éxito, nuestra empresa ha sido siempre un referente en el mundo de la psicomotricidad a nivel mundial.

Para celebrar este aniversario hemos decidido realizar un nuevo diseño, estilizando las formas, pero manteniendo nuestra invención.

Sensorial path 30th anniversary

30 years ago we brought to the market the first set of sensorial paths in the world. After its success, our company has always become a psychomotor worldwide referent.

To celebrate this anniversary we have decided to make a new design, stylizing the forms, but keeping our invention.

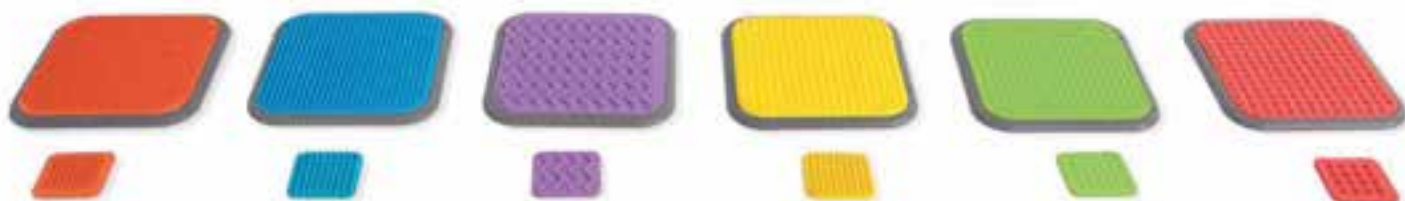

43829100 Set Sensaciones Plantares Basic. 30 aniversario

Incluye 6 placas de plástico con base antideslizante (Pincho fino, Pincho grueso, Línea fina, Línea gruesa, Agujeros y Líneas curvas)
Medidas: 30 x 30 cm.

Basic Sensorial Path. 30th anniversary

Includes 6 plastic plates + anti-slip bases (Fine Pincho, Coarse Pincho, Thin Line, Thick Line, Holes and Curved Lines). Measures: 30 x 30 cm.

43829200 Set Sensaciones Plantares Basic + Mini sensaciones. 30 aniversario

Incluye 6 placas de plástico con base antideslizante (Pincho fino, Pincho grueso, Línea fina, Línea gruesa, Agujeros y Líneas curvas) + 1 set Mini Sensaciones Plantares basic. Medidas: Grandes 30 x 30 cm. Pequeñas 10 x 10 cm.

Basic Set Sensorial Path + Baby Sensorials. 30th anniversary

Includes 6 plastic plates + non-slip bases (Fine Pincho, Coarse Pincho, Thin Line, Thick Line, Holes and Curved Lines) + 1 set baby sensorials Measurements: Large 30 x 30 cm. Small 10 x 10 cm

43829300 Set Mini Sensaciones Plantares. 30 aniversario

Incluye 6 placas de plástico Mini, sin Base (Pincho fino, Pincho grueso, Línea fina, Línea gruesa, Agujeros y Líneas curvas)
Medidas: 10 x 10 cm.

Baby Sensations Set. 30th anniversary

Includes 6 Mini plastic plates, without Base (Fine Pincho, Coarse Pinch, Thin Line, Thick Line, Holes and Curved Lines) Measures: 10 x 10 cm.

BALANCE PADS



PSICOMOTRICIDAD - PSYCOMOVEMENT

530 509 CONJUNTO DE 6 ALMOHADILLAS EQUILIBRIO (CIRCULO, ROMBO, HEXÁGONO, CUADRADO, TRIÁNGULO Y ELIPSE)

Set de 6 piezas. Fabricado en termoplástico semi-suave, antideslizante. Formas diferentes: redonda, cuadrada, rombo, hexágono, triángulo y elipse. MEDIDAS: Redonda: Ø 25 cm. Cuadrada: 23 x 23 cm. Hexagonal: 23 x 23 cm. Rombo: 36 x 23 cm.

Set of 6 pieces. Made of semi-soft thermoplastic, non-slipping and different shapes: Round, square, diamond, hexagon, triangle and elipsis. DIMENSIONS: Round Diameter: 25 cm. Square: 23 x 23 cm. Hexagon: 23 x 23 cm. Diamond: 36 x 23 cm. Weight: 500gr

530 512 CONJUNTO DE 4 ALMOHADILLAS EQUILIBRIO (CIRCULO, ROMBO, HEXÁGONO y CUADRADO)

Set de 4 piezas surtidas aleatoriamente. Formas: redondo, cuadrado, rombo, hexágono, triángulo y elipse. Fabricado en termoplástico semi-suave. 4 assorted pieces. Shapes: round, square, diamond, hexagon, triangle and ellipse. Made of semi-soft thermoplastic.

PIEDRAS DE RÍO

RIVER STONES



411 895 PIEDRAS DE RÍO

Set de 8 piedras. Fabricadas en TECNOCAUCHO semi blando anti deslizante.

- MEDIDAS**
1. Piedra porosa redonda negra: 213 x 260 mm. Altura: 133 mm.
 2. Piedra porosa plana negra: 260 x 202 mm. Altura: 62 mm.
 3. Piedra gris 260 x 142 mm. Altura: 83 mm.
 4. Piedra blanca grande: 260 x 254 mm. Altura: 122 mm.
 5. Piedra blanca alta 260 x 196 mm. Altura: 150 mm.
 6. Piedra blanca pequeña 260 x 194 mm. Altura: 142 mm.
 7. Piedra porosa negra 260 x 194 mm. Altura: 142 mm.
 8. Piedra gris 270 x 220 mm. Altura: 105 mm.

RIVERSTONES

Set of 8 Stones. Made of Tecnorubber, soft and non-slipping.

- DIMENSIONS**
1. Porous round shape black stone: 213 x 260 mm. Height: 133 mm.
 2. Porous flat shape black stone: 260 x 202 mm. Height: 62 mm.
 3. Grey stone 260 x 142 mm. Height: 83 mm.
 4. Big white stone: 260 x 254 mm. Height: 122 mm.
 5. Tall white stone 260 x 196 mm. Height: 150 mm.
 6. Small white stone 260 x 194 mm. Height: 142 mm.
 7. Porous black stone 246 x 230 mm. Height: 70 mm.
 8. Grey stone 270 x 220 mm. Height: 105 mm.



411 898 ISLAS DE EQUILIBRIO

Set de 6 piezas. Fabricadas en TECNOCAUCHO semi blando anti deslizante. Diámetro: 15 cm. Altura: 7,50 cm. Peso: 300 g.

Islands for balancing acts. Made of non-slip semi soft techno-rubber. Set 6 pieces. Diameter: 15 cm. Height: 7,50 cm. Weight: 300 g.



Pasillo de equilibrio multi posición 30 aniversario

41224600 Pasillo de equilibrio multiposición 30 aniversario

Hace 30 años sacamos al mercado el primer pasillo de equilibrio del mundo. Tras su rotundo éxito, nuestra empresa ha sido siempre un referente en el mundo de la psicomotricidad a nivel mundial.

Para celebrar este acontecimiento hemos decidido realizar un nuevo diseño, estilizando las formas y con un nuevo sistema de multi-posición, una ingeniosa conexión patentada con la cual pueden realizarse circuitos rectos y curvos con la misma pieza y sin ningún esfuerzo.

Set de 10 piezas. Medidas: Longitud 40 cm, Anchura 14 cm. y 15 cm. de altura.

41224600 Multi-position corridor 30th anniversary

30 years ago we brought to the market the first balance corridor in the world. After its success, our company has always become a psychomotor worldwide referent .

To celebrate this event we have decided to make a new design, stylizing shapes and offering a whole new multi-position system, an ingenious connection patented which allows easy connections between straight and curved circuits .

PASILLO ISLAS BALANCE PATH ISLANDS



412 241 - PASILLO ISLAS CON DISCOS INTERCAMBIABLES

Juego de equilibrio y aprendizaje que ofrece múltiples combinaciones y actividades diferentes. Las bases se pueden apilar, creando desniveles acordes a la habilidad de los pequeños. Incluye discos intercambiables de diferentes colores y números.

Compuesto por:

7 bases antideslizantes de 30 cm de diámetro x 10 cm de altura

10 puentes de unión de 72 x 12,5 cm.

7 círculos de colores intercambiables.

Fabricado en materiales no tóxicos.

BALANCE PATH ISLANDS WITH INTERCHANGEABLE PLATES

Balancing and learning path for making different paths and activities. Stackable islands and possible to make different heights and slopes according to the children ability. With interchangeable plates with different color and numbers.

The set contains:

7 non-slip islands, diameter 30 cm, 10 cm high.

10 connecting bridges 72 x 12.5 cm.

7 interchangeable color plates.

Non-toxic.



412 242 - PASILLO ISLAS CON DISCOS INTERCAMBIABLES

Juego de equilibrio y aprendizaje que ofrece múltiples combinaciones y actividades diferentes. Las bases se pueden apilar, creando desniveles acordes a la habilidad de los pequeños. Incluye discos intercambiables de diferentes colores y números.

Compuesto por: 5 bases antideslizantes de 30 cm de diámetro x 10 cm de altura - 5 puentes de unión de 72 x 12,5 cm. - 5 círculos de colores intercambiables. - Fabricado en materiales no tóxicos.

BALANCE PATH ISLANDS WITH INTERCHANGEABLE PLATES

Balancing and learning path for making different paths and activities. Stackable islands in order to make different heights and slopes according to the children ability. With interchangeable plates with different color and numbers.

The set contains: 5 non-slip islands, diameter 30 cm, 10 cm high. - 5 connecting bridges 72 x 12.5 cm. - 5 interchangeable color plates. Non-toxic.



412 243 - PASILLO ACOPLABLE SNAKE

Conjunto de piezas que disponen de un fácil sistema de acoplado de manera que los niños pueden crear innumerables recorridos desarrollando sus habilidades motrices. Con base y superficie antideslizante TACTO SOFT para mayor seguridad. Set de 10 piezas. Medidas: Longitud 350 mm, Anchura 95 mm. y 45 mm. de altura.

BALANCE PATH SNAKE

Set with pieces with easy-to-handle connector system. Even children can make the assembly of different paths. For developing motor skills. Non-slip bases and non-slip SOFT surface. Set of 10 paths. Measurements: 350 mm long, 95 mm wide, 45 mm high.



412 230



412 235



412 225

Piezas acoplables para nuestros pasillos. Fabricadas en material de primera calidad. Fáciles de unir. Junto con nuestros pasillos, se pueden crear infinitud de recorridos diferentes. Muy versátil.

New pieces to connect all of our sensorial paths easily. They are made of material of the best quality. They can be combined with sensorial path pieces to create almost any shape you desire. Assorted colours.

412 225 Cruz de unión pasillo acoplable. *Piece for connect the straight and curve paths.*

412 230 Cruz de unión pasillo semicircular. *Piece to connect the half-cylinder paths.*

412 235 Pieza de unión pasillo acoplable a semicircular. *Piece to connect high paths with half-cylinder paths*

412 100 PASILLO SEMICILÍNDRICO RECTO

Acoplable, longitud 29,5 cm. Set de 10 piezas. - *Half-cylinder straight path. 29,5 cm. length. Set of 10 pieces.*

412 200 PASILLO SEMICILÍNDRICO CURVO

Acoplable, longitud 29,5 cm. Set de 10 piezas. - *Half-cylinder curve path. 29,5 cm. length. Set of 10 pieces.*



JUMPING CAR



COCHE INFANTIL HINCHABLE SALTARÍN - INFLATABLE JUMPING CAR

Coche hinchable de atractivo diseño, ideal para que los más pequeños realicen ejercicios de fuerza y coordinación. Al jugar con el coche durante la edad de crecimiento, se fortalecen los músculos y la estabilidad de la columna.

Favorece el desarrollo de la coordinación y el equilibrio mientras los niños se divierten. Se pueden realizar innumerables juegos y actividades. Dispone de asas donde agarrarse y poder dar saltos. Se puede utilizar tanto en interior como en exterior.

Fácil de limpiar. Fabricado en material muy resistente, acorde a todas las normativas Europeas vigentes. ¡Peso 1800 gramos. Medidas. 49cm largo, 36cm ancho, 37cm alto.



436 807 Jumping Car Ambulancia



436 806 Jumping Car Taxi



436 808 Jumping Car Policía



436 805 Jumping Car Carreras





410 385 SAQUITOS LETRAS BEAN BAGS

Set de 26 unidades. Medidas: 11,5 x 11,5 cm. Peso: 70 gr. cada saquito.

LETTERS BEAN BAGS

Set with 26 units. Measure: 11,5 x 11,5 cm. Weight: 70 g.



410 386 SAQUITOS NÚMEROS BEAN BAGS

Set de 10 unidades. Medidas: 11,5 x 11,5 cm. En castellano por una cara e inglés por la otra. Peso: 70 gr. cada saquito.

NUMBERS BEAN BAGS

Set with 10 units. Measure: 11,5 x 11,5 cm. Weight: 70 g. One face in spanish language, another in english.



410 387 SAQUITOS COLORES BEAN BAGS

Set de 8 unidades. Medidas: 11,5 x 11,5 cm. En castellano por una cara e inglés por la otra. Peso: 70 gr. cada saquito.

COLOURS BEAN BAGS

Set with 8 units. Measure: 11,5 x 11,5 cm. Weight: 70 g. One face in spanish language, another in english.



438 329 01 LIQUID SENSORY SORTER

Encourages learning of colors, geometric shapes, and counting, while improving hand-eye coordination through a classification game using soft silicone pieces that can be pressed and fitted into place.

Especially recommended to support self-regulation, attention, and calm, making it suitable for children who benefit from sensory stimulation.

Ideal for quiet play, travel, classrooms, and calm corners. Compact and silent design.

Recommended for boys and girls from 2 years of age.

Dimensions: 15 x 16 x 0.2 cm.



438 329 00 LIQUID SENSORY SHAPES

Set of eight pieces with different designs—fruits, butterfly, and rainbow—offering a stimulating visual and tactile sensory experience. Filled with liquid, they encourage exploration, shape and color recognition, and learning through play.

Ideal for educational environments and as a complement to Light Panels.



438 331 LETRAS SENSORIALES LÍQUIDAS

¡Transforma la práctica del abecedario en una experiencia táctil! Estas letras extra-grandes rellenas de gel tienen texturas, invitando a los niños a trazar y apretar, fomentando el juego sensorial y el reconocimiento de letras. ¡Incluso puedes colocar las letras en una superficie iluminada para explorar el color y la luz! El conjunto incluye 26 letras mayúsculas de plástico en 2 texturas diferentes y 6 colores; las letras miden aproximadamente 11 cm. Complemento perfecto para usarlas con Tableros de Luz.

ENG/ ENLIQUID SENSORY LETTERS The set includes 26 plastic capital letters in 2 different textures and 6 colours; the letters measure approximately 11 cm. A perfect complement for the Light Boards.



438 332 CÍRCULOS SENSORIALES EMOPCIONES

Set de 8 Círculos sensoriales con Emociones en diferentes colores. Seguros, flexibles y duraderos. Una excelente herramienta para una variedad de juegos de aprendizaje activo. Estas divertidas bolsitas táctiles rellenas de gel, con un acabado redondeado y llenas de coloridas bolitas de gel, estimularán los sentidos de los niños. Ayudan a entender las expresiones faciales mientras desarrollan habilidades motoras, fomentando el juego cooperativo, el reconocimiento de colores y la conciencia social. Se pueden limpiar fácilmente con un paño. Fáciles de atrapar y sostener. 8pcs, Material: PVC Tamaño: Dia.15cm Complemento perfecto para usarlas con Tableros de Luz.

ENG/ SENSORY CIRCLES EMOTIONS Set of 8 Sensory Circles with faces showing emotions in different colors. 8 pieces. Material: PVC. Diameter 15cm. A perfect complement for the Light Boards

438 334 FORMAS SENSORIALES TUBERÍAS

Set de 3 unidades. Formas sensoriales tuberías. Este juego educativo ofrece una manera única de explorar la transferencia de líquido mientras proporciona una sensación táctil reconfortante.

Características:

- **Experiencia Relajante:** Al apretar un lado de las tuberías, el gel se desplaza al otro lado, creando un efecto calmante y relajante que ayuda a reducir el estrés y la ansiedad.
- **Sensorial y Educativo:** Los niños disfrutarán de la experiencia táctil mientras aprenden sobre la transferencia de líquido y la física básica de una manera práctica y divertida.
- **Materiales de Calidad:** Fabricadas con materiales duraderos y seguros, nuestras tuberías de gel son ideales para el juego interactivo y pueden usarse una y otra vez sin perder su efecto terapéutico. Descubre la tranquilidad y la satisfacción que ofrece este juego único de tuberías de gel. Perfecto para relajarse, aprender y disfrutar en cualquier momento y lugar.

Set de 3 unidades, Tamaño 220x130mm Complemento perfecto para usarlas con Tableros de Luz.

ENG/ SENSORY FORMS PIPES Set of 3 pieces. Dimensions: 20 x 130mm. A perfect complement for the Light Boards.



438 333 FORMAS SENSORIALES LABERINTO

Formas Sensoriales Laberinto

¡Explora y aprende con nuestros Formas Sensoriales Laberinto rellenas de gel! Este juego educativo y sensorial cautivará la atención de los niños mientras desarrollan habilidades motoras y cognitivas de una manera divertida y creativa.

Características:

- **Diversión Interactiva:** Los niños pueden mover la bolita a través del laberinto de gel, estimulando sus sentidos y desarrollando habilidades de coordinación mano-ojo.
- **Juego Educativo:** Al seguir el recorrido correcto, los niños mejoran su concentración, resolución de problemas y comprensión espacial, promoviendo un aprendizaje activo y práctico.
- **Seguro y Duradero:** Fabricado con materiales de alta calidad, este juego sensorial es seguro para los niños y resistente al uso repetido, proporcionando horas de diversión sin preocupaciones.

6 formas diferentes: Rectángulo 16 x 12 cm. Cuadrado 12 x 12 cm. Círculo Ø 14.5 cm. Triángulo 12.5 x 1 4.5 cm. Estrella 14.4 x 13.8 cm. Infinito 11 x 1 8.8 cm. Complemento perfecto para usarlas con Tableros de Luz.

ENG/ SENSORY FORMS MAZE 6 different shapes: Rectangle 16 x 12 cm. Square 12 x 12 cm. Circle Ø 14.5 cm. Triangle 12.5 x 1 4.5 cm. Star 14.4 x 13.8 cm. Infinity 11 x 18.8 cm. A perfect complement for the Light Board.

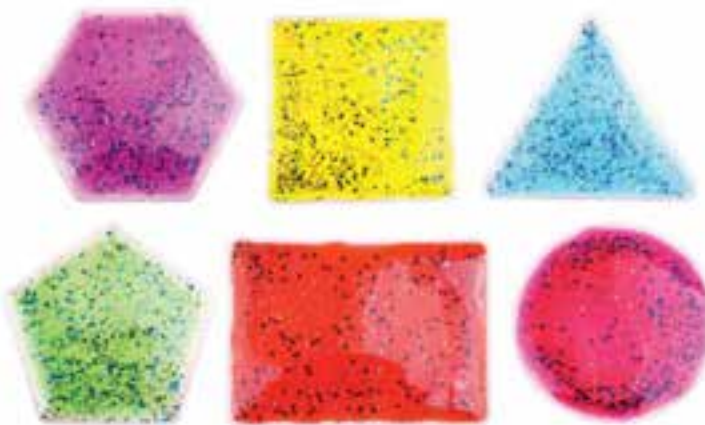

438 330 00 FORMAS SENSORIALES LÍQUIDAS

Formas Sensoriales de Gel

Explora y descubre con nuestro Set de Formas Sensoriales Rellenas de Gel. Este conjunto de seis unidades ofrece una experiencia táctil única, cada una en una forma diferente: cuadrado, rectángulo, triángulo, pentágono, hexágono y rectángulo. Set de 6 formas.

Características:

Estimulación Sensorial: Cada forma está rellena de gel, proporcionando una experiencia táctil fascinante que promueve el desarrollo sensorial y la exploración creativa.

Aprendizaje Interactivo: Los niños pueden experimentar con las diferentes formas, explorando sus propiedades geométricas mientras desarrollan habilidades de reconocimiento y comparación.

Versatilidad de Uso: Ideal para el juego individual o en grupo, en casa o en entornos educativos, estas formas sensoriales son una adición versátil a cualquier colección de recursos sensoriales. Fabricadas en pvc, 16 cm altura. Complemento perfecto para usarlas con Tableros de Luz.

ENG/ LIQUID SENSORY FORMS: Gel Filled Sensory Shapes Set. Set of 6 shapes that offer a unique tactile experience, each in a different shape: square, rectangle, triangle, pentagon, hexagon and rectangle. Made of PVC. Height: 16 cm.



PANTALLAS DE LUZ / LIGHT SCREEN

Descubre nuestra amplia gama de pantallas de luz diseñadas para estimular los sentidos, fomentar la concentración y promover la relajación en entornos escolares.

Estas pantallas están diseñadas para ser utilizadas con todos nuestros accesorios translúcidos, así como para realizar copias de dibujos. Con formas y colores vibrantes, nuestros productos para pantallas de luz captarán la atención de los niños, facilitando un aprendizaje autónomo y divertido. Explora cómo los niños pueden aprender de manera sencilla mientras se divierten con nuestras pantallas de luz y sus complementos. Nuestras pantallas de luz funcionan con cable USB y ofrecen 3 intensidades diferentes. Por favor, ten en cuenta que el enchufe no está incluido.

438 345 04 Pantalla de luz formato A4 / Light Screen A4 size.

438 345 03 Pantalla de luz formato A3 / Light Screen A3 size.

438 345 02 Pantalla de luz formato A2 / Light Screen A2 size.



411 704 SENSACIONES TÁCTILES

El niño desarrolla jugando el sentido del tacto, aprendiendo a diferenciar diferentes figuras geométricas así como las letras del abecedario y los números. Contiene 9 figuras geométricas, 10 números y 26 letras.

SENSACIONES TÁCTILES



43834001 CAJA DE ACTIVIDADES LED MULTIFUNCIONAL CON ARENA

Esta versátil caja de plástico con base LED incorporada es perfecta para almacenamiento y juegos creativos. Úsala para dibujar con arena (kit incluido), calcar diseños o como bandeja sensorial. La base iluminada realza las actividades, haciéndola ideal para un aprendizaje atractivo, arte y exploración sensorial.

Características principales: Base LED Incorporada: Crea un efecto luminoso cautivador para dibujar, calcar y juegos sensoriales. Funcionalidad Dual: Funciona como caja de almacenamiento y estación de actividades.

Incluye Kit de Dibujo con Arena: Lista para experiencias creativas y táctiles. **Uso Versátil:** Perfecta para calcar, manualidades y juegos sensoriales iluminados. Una herramienta práctica e innovadora para el aprendizaje imaginativo, el desarrollo sensorial. Incluye compartimento para guardar los utensilios. Incluye tapa. **Dimensiones:** 45 cm x 32 cm x 12 cm. **Área para pintar:** 27 cm x 29 cm. **A partir de 3 años.**

43834001 MULTIFUNCTIONAL LED ACTIVITY BOX WITH SAND

This versatile plastic activity box with a built-in LED base is ideal for storage and creative play. It can be used for sand drawing (kit included), tracing designs, or as a sensory tray. The illuminated base enhances each activity, making it perfect for engaging learning, art, and sensory exploration.

Key Features: **Built-in LED Base:** Creates a captivating light effect for drawing, tracing, and sensory play. **Dual Functionality:** Works both as a storage box and an activity station. **Includes Sand Drawing Kit:** Ready for hands-on, creative, and tactile experiences. **Versatile Use:** Ideal for tracing, arts and crafts, and light-based sensory activities. A practical and innovative tool that supports imaginative learning and sensory development. Includes a compartment for storing utensils. Includes a lid. **Dimensions:** 45 cm x 32 cm x 12 cm. **Drawing Area:** 27 cm x 29 cm. **From 3 years old.**



43834000 CAJA DE ACTIVIDADES SENSORIALES CON ARENA

La Caja de actividades sensoriales LED es una herramienta educativa sensorial diseñada para que niños y niñas exploren libremente su creatividad mientras desarrollan habilidades cognitivas y motoras. Su superficie iluminada LED ofrece una experiencia de juego visualmente atractiva, ideal para pintar con arena (kit incluido), experimentar con materiales sensoriales o realizar actividades de arte y calco. Con un diseño compacto, esta mesa de luz es perfecta tanto para el aula como para el hogar. La iluminación LED resalta colores, formas y texturas, potenciando la concentración y el aprendizaje activo a través del juego.

Ideal para entornos multisensoriales y salas Snoezelen, favoreciendo la estimulación sensorial y el bienestar.

Características principales: Base LED con luz suave: Ideal para actividades sensoriales, dibujo, calco y exploración artística.

Incluye kit de pintura con arena: Con todos los accesorios necesarios para empezar a crear, saco de arena, un recogedor, un cepillo y un vaso dosificador.

Fomenta la creatividad y el desarrollo sensorial: Estimula la percepción visual, la motricidad fina y el pensamiento creativo.

Conexión USB segura (5V): Luz uniforme, sin parpadeos, que protege la vista de los más pequeños.

Contenido incluido: Arena para dibujo, vaso dosificador, herramientas de limpieza, cepillo y recogedor, cable de alimentación USB.

Dimensiones: 38,5 x 26,5 x 8 cm

A partir de 3 años

Una propuesta ideal para escuelas infantiles, aulas sensoriales, pedagogías activas o espacios de juego en casa. **Área para pintar:** 27 cm x 29 cm.

43834000 LED SENSORY ACTIVITY BOX WITH SAND

The LED Sensory Activity Box is an educational sensory tool designed to help children freely explore their creativity while developing cognitive and motor skills. Its illuminated LED surface creates a visually engaging play experience, ideal for sand drawing (kit included), experimenting with sensory materials, or carrying out art and tracing activities. With its compact design, this light table is perfect for both classroom and home use. The LED lighting enhances colors, shapes, and textures, supporting concentration and active learning through play. Ideal for multisensory environments and Snoezelen rooms, promoting sensory stimulation and well-being.

Key Features: Soft LED Light Base: Ideal for sensory activities, drawing, tracing, and artistic exploration.

Includes Sand Drawing Kit: With all the accessories needed to start creating: sand bag, dustpan, brush, and measuring cup.

Encourages Creativity and Sensory Development: Stimulates visual perception, fine motor skills, and creative thinking.

Safe USB Connection (5V): Provides even, flicker-free light that helps protect children's eyesight.

Included Contents: Sand for drawing, measuring cup, cleaning tools, brush and dustpan, USB power cable.

Dimensions: 38.5 x 26.5 x 8 cm. Drawing Area: 27 x 29 cm

Age: 3 years and up

An ideal choice for early years schools, sensory classrooms, active learning approaches, or creative play spaces at home.



41139615 ALFABETO HELADOS

Mini helados para Aprender y Jugar

Introduce a los más pequeños al reconocimiento de letras mayúsculas, letras minúsculas y palabra que empieza por esa letra. Estas paletas de dos piezas hacen que el aprendizaje temprano sea divertido y atractivo. Desarrollo de la Motricidad Fina: Con un tamaño perfecto para manos pequeñas, las Mini Paletas ayudan a fortalecer la coordinación y las habilidades motoras finas mientras los niños las separan. Incluye: 26 mini helados con letras del alfabeto. Material: Polietileno. Medidas: 6.5 x 4 cm.

41139615 ALPHABET POPS

Mini Ice Pops for Learning and Play

Introduce children to learn capital letters, lowercase letters, and words that begin with that letter. Made up of two easy-to-handle pieces, they turn early learning into a fun and engaging experience. Fine Motor Skills Development: Perfectly sized for small hands, the Mini Ice Pops help strengthen hand-eye coordination and fine motor skills as children pull the pieces apart and match them together. Includes: 26 mini ice pops featuring the letters of the alphabet. Material: Polyethylene. Dimensions: 6.5 x 4 cm.



41139616 NÚMEROS HELADOS

Mini Paletas para Aprender Números

Introduce a los más pequeños al reconocimiento de números y las primeras habilidades de conteo con las Mini Paletas de Números. Estas paletas de dos piezas hacen que aprender números sea divertido y atractivo. Desarrollo de la Motricidad Fina: Con un tamaño perfecto para manos pequeñas, las Mini Paletas de Números ayudan a fortalecer la coordinación y las habilidades motoras finas mientras los niños las separan. Incluye: 20 mini helados con números. Material: Polietileno. Medidas: 6.5 x 4 cm.

41139616 NUMBER POPOSICLES

Mini Ice Pops for Learning Numbers

Introduce young children to number recognition and early counting skills with the Mini Number Ice Pops. These two-piece ice pops make learning numbers fun and engaging through hands-on play. Fine Motor Skills Development:

Perfectly sized for small hands, the Mini Number Ice Pops help strengthen hand-eye coordination and fine motor skills as children pull the pieces apart and put them back together. Includes: 20 mini ice pops with numbers. Material: Polyethylene. Dimensions: 6.5 x 4 cm.





PSICOMOTRICIDAD - PSYCOMOVEMENT

TABLERO DE ACTIVIDADES SENSORIALES

Beneficios cognitivos y terapéuticos: fomenta la creatividad, la resolución de problemas y el desarrollo cognitivo con este versátil juguete de actividades. Inspirado en los principios Montessori, es adecuado tanto para niños como para adultos, ofreciendo beneficios terapéuticos para personas con autismo, TDAH u OCD.

Alivio del estrés y relajación: reduce el estrés y la ansiedad gracias a sus características táctiles calmantes y sensaciones relajantes similares al ASMR. Su diseño atractivo proporciona una experiencia de juego satisfactoria y terapéutica.

Seguro y portátil: fabricado con silicona certificada no tóxica, el set incluye un tablero sensorial, 18 cuerdas con colores vibrantes (18,5 cm. largo) y una práctica bolsa de viaje, siendo duradero, seguro y perfecto para llevar a todas partes.

Juego sin pantallas: ofrece una alternativa refrescante al tiempo frente a las pantallas con este juguete interactivo y práctico que estimula el aprendizaje, la relajación y la creatividad en cualquier lugar.

Diversión en cualquier momento y lugar: mantén a los niños entretenidos y concentrados dondequiera que vayas—en aviones, restaurantes o salas de espera—con este juguete portátil y fácil de transportar.

Diseñado para un juego silencioso, limpio y sin complicaciones, incluye una práctica bolsa de viaje para un almacenamiento y transporte sin esfuerzo.

Para mayores de 3 años.

SENSORY ACTIVITY BOARD

Cognitive and Therapeutic Benefits:

Encourages creativity, problem-solving, and cognitive development through a wide range of hands-on activities. Inspired by Montessori principles, this versatile sensory board is suitable for children and can also offer calming, therapeutic benefits for individuals with autism, ADHD, or OCD.

Stress Relief and Relaxation:

Helps reduce stress and anxiety thanks to its soothing tactile features and relaxing, ASMR-like sensations. Its engaging design provides a satisfying and calming play experience.

Safe and Portable:

Made from certified non-toxic silicone, the set includes a sensory board, 18 colorful cords (18,5 cm. long), and a convenient travel bag. Durable, safe, and perfect for use at school, at home, or on the go.

Screen-Free Play:

Offers a refreshing alternative to screen time with this interactive, hands-on toy that promotes learning, relaxation, and creativity anywhere.

Fun Anytime, Anywhere:

Keeps children entertained and focused wherever they are—on planes, in restaurants, or in waiting rooms. Designed for quiet, clean, and hassle-free play, it includes a practical travel bag for easy storage and transport. **From 3 years old.**



41174400 Tablero de actividades sensoriales rectangular.

Dimensiones: 17,5 x 11 cm.

Rectangular Shaped Sensory Activity Board.

Dimensions: 17,5 x 11 cm.

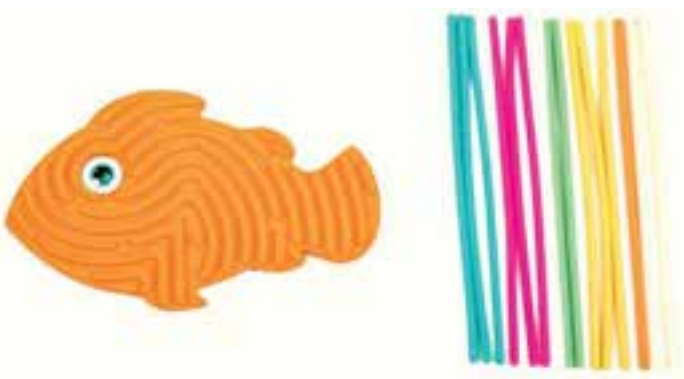

41174403 Tablero de actividades sensoriales pez.

Dimensiones: 18 x 12 cm.

Fish Shaped Sensory Activity Board.

Dimensions: 18 x 12 cm.



41174402 Tablero de actividades sensoriales mariposa.
Dimensiones: 20 x 18 cm.
Buterfly Shaped Sensory Activity Board.
Dimenssions: 20 x 18 cm.



41174401 Tablero de actividades sensoriales circular.
Dimensiones: 16 x 16 cm.
Round Shaped Sensory Activity Board.
Dimenssions: 16 x 16 cm.



41174405 Tablero de actividades sensoriales tortuga.
Dimensiones: 14 x 20 cm.
Tortoise Shaped Sensory Activity Board.
Dimenssions: 14 x 20 cm.



41174404 Tablero de actividades sensoriales buho.
Dimensiones: 17,5 x 19 cm.
Owl Shaped Sensory Activity Board.
Dimenssions: 17,5 x 19 cm.





41174406 BOLA DE ACTIVIDADES SENSORIALES - *SENSORY ACTIVITY BALL*
Diámetro bola Ø 11 cm. - *Ball diameter Ø 11 cm.*

PSICOMOTRICIDAD - PSYCOMOVEMENT



41174407 CUBO DE ACTIVIDADES SENSORIALES - *SENSORY ACTIVITY CUBE*

43834600 BANDEJA LED TUFF TRAY SIN SOPORTE

Una versátil bandeja sensorial LED con un diseño robusto, perfecta para actividades con agua, arena y juegos creativos. Su base LED integrada ilumina la bandeja, mejorando la exploración y el compromiso. Ideal tanto para el uso educativo como recreativo, fomenta el aprendizaje imaginativo en un entorno cautivador y lleno de luz. **Tamaño:** 86 x 95 x 10 cm. **Material:** Lámina de policarbonato con marco de Polietileno.

43834600 LED TUFF TRAY (NO STAND)

*This versatile LED sensory tray features a robust design, making it ideal for activities with water, sand, and creative play. The built-in LED base illuminates the tray, enhancing exploration and engagement. Suitable for both educational and recreational use, it encourages imaginative learning in a captivating, light-filled environment. **Size:** 86 x 95 x 10 cm. **Material:** Polycarbonate sheet with polyethylene frame.*



43834601 BANDEJA LED TUFF TRAY CON SOPORTE

La bandeja LED Tuff Tray con soporte metálico ajustable ofrece una experiencia sensorial versátil y atractiva. La bandeja iluminada es perfecta para actividades con agua, arena y juegos creativos, mientras que el soporte robusto y ajustable en altura garantiza estabilidad y un uso ergonómico. Juntos, forman un conjunto ideal para el juego interactivo y el aprendizaje imaginativo. **Tamaño:** 86 x 95 x 10 cm. **Opciones de altura:** 45 cm / 55 cm / 65 cm.

43834601 LED TUFF TRAY WITH STAND

*The LED Tuff Tray with an adjustable metal stand offers a versatile and engaging sensory experience. The illuminated tray is ideal for activities with water, sand, and creative play, while the sturdy, height-adjustable stand ensures stability and ergonomic use. Together, they form a complete set that supports interactive play and imaginative learning. **Tray Size:** 86 x 95 x 10 cm. **Height Options:** 45 cm / 55 cm / 65 cm*





43834602 COMPARTIMENTOS PARA BANDEJA LED TUFF TRAY 6 UDS

Conjunto de compartimentos extraíbles para bandeja sensorial TUFF TRAY (6 unidades)
Mejora tu bandeja LED Tuff Tray con 6 compartimentos resistentes, ideales para crear secciones separadas para diversas actividades. Perfectos para organizar juegos sensoriales, desde agua y arena hasta tareas creativas, estos divisores maximizan la versatilidad y fomentan una exploración sensorial enfocada y variada.

Material: Polietileno.



43834602 COMPARTMENTS FOR LED TUFF TRAY – SET OF 6

Set of 6 removable compartments designed for the **LED Tuff Tray** sensory tray.
Enhance your LED Tuff Tray with these durable compartments, ideal for creating separate sections for a variety of activities. Perfect for organizing sensory play—from water and sand to creative tasks—these dividers increase versatility and encourage focused and varied sensory exploration. **Material:** polyethylene



43834700 BANDEJA TUFF TRAY SIN LED

Una resistente bandeja hexagonal Tuff Tray diseñada para un juego sensorial versátil. Perfecta para actividades con agua, arena y tareas creativas, su diseño espacioso y duradero fomenta el aprendizaje imaginativo y la exploración. Ideal tanto para usos educativos como recreativos, ofrece una gran posibilidad de actividades. **Tamaño:** 86 x 95 x 10 cm. **Material:** Lámina de policarbonato con marco de Polietileno.

43834700 TUFF TRAY (NO LED)

*A durable hexagonal Tuff Tray designed for versatile sensory play. Ideal for activities with water, sand, and creative materials, its spacious and hard-wearing design encourages imaginative learning and exploration. Suitable for both educational and recreational use, it offers a wide range of play possibilities. **Size:** 86 x 95 x 10 cm. **Material:** Polycarbonate sheet with polyethylene frame.*



43834701 BANDEJA TUFF TRAY SIN LED CON SOPORTE

La bandeja hexagonal Tuff Tray con soporte metálico ajustable ofrece una configuración versátil para juegos sensoriales y actividades creativas. Su resistente bandeja es perfecta para agua, arena y más, mientras que el soporte ajustable en altura garantiza estabilidad y un uso ergonómico. Una solución práctica para el aprendizaje interactivo y la exploración imaginativa. **Tamaño:** 86 x 95 x 10 cm. **Opciones de altura:** 45 cm / 55 cm / 65 cm.

43834701 TUFF TRAY WITH STAND (NO LED)

The hexagonal Tuff Tray with an adjustable metal stand provides a versatile setup for sensory play and creative activities. The sturdy tray is perfect for water, sand, and more, while the height-adjustable stand ensures stability and ergonomic use. A practical solution for interactive learning and imaginative exploration.

Tray Size: 86 x 95 x 10 cm. **Height Options:** 45 cm / 55 cm / 65 cm



43834800 BANDEJA SENSORIAL PLAY BIN CON TAPA

La Bandeja Sensorial es una solución versátil y compacta para actividades creativas y sensoriales. Incluye 1 base resistente, 1 tapa y 6 compartimentos extraíbles. Formato redondo 42 x 42 x 9 cm. Perfecta para juego sensorial, STEM, arte, matemáticas manipulativas o proyectos temáticos. Compatible con elementos líquidos, sólidos y materiales translúcidos. Tapa hermética para transportar y conservar los materiales.

SENSORY PLAY BIN WITH LID

The Sensory Tray is a versatile and compact solution for creative and sensory activities. It includes one sturdy base, one lid, and six removable compartments. Its round shape measures 42 x 42 x 9 cm. Perfect for sensory play, STEM, art, hands-on math, or themed projects. Compatible with liquids, solids, and translucent materials. The airtight lid makes it easy to transport and store materials.

43834801 BANDEJA SENSORIAL PLAY BIN CON TAPA AZUL / SENSORY PLAY BIN WITH BLUE LID

43834802 BANDEJA SENSORIAL PLAY BIN CON TAPA VERDE / SENSORY PLAY BIN WITH GREEN LID



43834850 SOPORTE PARA BANDEJA SENSORIAL LED PLAY BIN

Soporte Metálico Ajustable para BANDEJA SENSORIAL. Mejora tu Cubo de Juego Sensorial LED con este resistente soporte metálico, ajustable de 45 cm a 55 cm. Diseñado para ofrecer estabilidad y versatilidad, proporciona una altura ergonómica para actividades creativas y sensoriales, garantizando comodidad tanto para niños como para adultos. Una adición práctica para el juego y el aprendizaje interactivo.

43834850 ADJUSTABLE STAND FOR LED SENSORY PLAY BIN

Adjustable metal stand designed for the LED Sensory Play Bin. Enhance your sensory play bin with this sturdy stand, adjustable from 45 cm to 55 cm. Designed to provide stability and versatility, it offers an ergonomic height for creative and sensory activities, ensuring comfort for both children and adults. A practical addition that supports interactive play and learning.



43834810 BANDEJA SENSORIAL LED PLAY BIN CON SOPORTE

El Cubo de Juego Sensorial LED combina funcionalidad con un diseño cautivador, con iluminación LED integrada que ilumina desde el interior. Incluye 1 base, 1 tapa y 6 compartimentos extraíbles, perfectos para organizar materiales como agua, arena o suministros de manualidades. Su suave luz mejora la exploración sensorial, convirtiéndolo en una herramienta ideal para el aprendizaje creativo e interactivo. Ajustable 45-55 cm. Tamaño: 42 x 42 x 9 cm.



43834810 LED SENSORY PLAY BIN WITH STAND

The LED Sensory Play Bin combines functionality with a captivating design, featuring integrated LED lighting that illuminates the bin from within. It includes 1 base, 1 lid, and 6 removable compartments, making it easy to organize materials such as water, sand, or arts and crafts supplies. The soft internal light enhances sensory exploration, making this bin an ideal tool for creative and interactive learning. Stand Height: Adjustable from 45-55 cm Bin Size: 42 x 42 x 9 cm.



PSICOMOTRICIDAD - PSYCOMOVEMENT



ARQUITECTURAS SOFT

Bloques de construcción soft. Fabricados en material no tóxico. Muy suaves y fáciles de acoplar. Cantos redondeados. Especial para los más pequeños.

SOFT ARCHITECTURES

Soft construction bricks. Made of non toxic material. Very soft and easy to link up. Rounded corners. Special for youngest.

411 736 Arquitecturas soft 25 piezas. - Soft architecture 25 pieces.



411 250 REGLETAS MATEMÁTICAS SOFT.

Regletas matemáticas fabricadas en material suave de EVA. Para realizar equivalencias numéricas y la representación de las operaciones básicas. Su tamaño y colores facilitan la demostración ante los alumnos, y el divertido uso y manipulación. Sección cuadrada de 45 x 45 mm. Juego compuesto por: 1 naranja (nº10) 45 cm, 1 azul (nº9) 40,5 cm, 1 marrón (nº8) 36 cm, 1 negro (nº7) 31,5 cm, 1 verde oscuro (nº6) 27 cm, 2 amarillos (nº5) 22,5 cm, 2 rosas (nº4) 18 cm, 3 verde claro (nº3) 13,5 cm, 5 rojos (nº2) 9 cm y 12 blancos (nº1) 4,5 cm. No tóxico e ignífugo. Cumple la normativa EN-71.

SOFT MATHEMATICS STICKS

Mathematic sticks made of soft E.V.A. For learning mathematics equivalences in easy and funny way. Sticks in big and safe material. Game composed by: 1 orange stick (n.10) 45 cm, 1 blue (n.9) 40,5 cm, 1 brown (n.8) 36 cm, 1 black (n.7) 31,5 cm, 1 dark green (n.6) 27 cm, 2 yellow (n.5) 22,5 cm, 2 pink (n.4) 18 cm, 3 soft green (n.3) 13,5 cm, 5 red (n.2) 9 cm. and 12 white (n.1) 4,5 cm.



411 738 ARQUITECTURAS PIRAMIDALES

Arquitecturas piramidales. Juego de construcción compuesto por 30 piezas de diferentes colores y tamaños. Posibilidad de realizar infinidad de figuras. Juego muy intuitivo, apilar, ordenar, combinar colores, realizar modelos existentes, crear nuevos modelos. Múltiples beneficios para el desarrollo de la creatividad y de la psicomotricidad espacial. Fabricada en ABS.

Construction game including 30 pieces in different shapes and colors. Very intuitive game lets the children to make countless figures, leaving them absolute freedom and creativity. By stacking, sorting, balancing and combining colors the children learn to develop their motor skills and sense of space. Made in ABS.



411 733 RUEDAS ENGARZABLES

40 unidades. Diámetro 4,3 cm.
Hooked Wheels. 40 units. Diameter 4,3 cm.

411 740 MOSAICO CUADRADOS

Contiene 140 piezas triangulares y 350 cuadradas.
Con hojas de ejemplos para componer.
Square mosaic. Contains 140 triangular pieces and 350 square pieces. Include designs for learning.

411 742 MOSAICO CÍRCULOS

Contiene 50 círculos grandes, 60 círculos medianos y 250 círculos pequeños. Con hojas de ejemplos para componer.
Circle mosaic. Contains 50 big circles, 60 medium circles and 250 small circles. Include designs for learning.



411 743 - MOSAICO GRANDE

Mosaico para niños. Círculos de gran tamaño. Colores variados. Fáciles de insertar. Incluye 12 plantillas de ejemplo.
48 círculos de colores+1 tabla +1 caja contenedora + 6 láminas con 12 plantillas.

CHILDREN BIG MOSAIC

Large circles in assorted colours. Easy to fit. Contains 48 circles, 1 board, 1 box and 12 templates.

41174440 PIEDRAS SENSORIALES DE SILICONA

Estas piedras sensoriales de silicona están diseñadas para proporcionar una experiencia táctil única y beneficios terapéuticos tanto para niños como para adultos. Cada piedra cuenta con una textura diferente, promoviendo la exploración sensorial y ayudando a reducir el estrés y la ansiedad. Ideales para personas con autismo, TDAH o necesidades sensoriales.

CARACTERÍSTICAS PRINCIPALES:

Diseño Texturizado: Cada piedra ofrece una textura distinta para estimular la percepción táctil y mejorar la conciencia sensorial.

Seguras y Duraderas: Fabricadas con silicona de alta calidad y no tóxica, garantizando suavidad y resistencia para el uso diario.

Alivio del Estrés: Funciona como una herramienta calmante para aliviar el estrés y fomentar la relajación.

Beneficios Terapéuticos: Mejora la concentración, apoya el desarrollo táctil y promueve la calma, siendo adecuadas para entornos educativos o terapéuticos.

Una herramienta práctica y eficaz para el alivio del estrés, el desarrollo sensorial y el fomento de la atención plena en cualquier entorno.

41174440 SILICONE SENSORY STONES

These silicone sensory stones are designed to provide a unique tactile experience and gentle therapeutic benefits for children. Each stone features a different texture, encouraging sensory exploration while helping to reduce stress and anxiety. Ideal for children with autism, ADHD, or sensory processing needs.

KEY FEATURES:

Textured Design: Each stone offers a distinct texture to stimulate tactile perception and support sensory awareness.

Safe and Durable: Made from high-quality, non-toxic silicone, ensuring a soft feel and long-lasting durability for everyday use.

Stress Relief: Acts as a calming tool that helps relieve stress and promotes relaxation.

Therapeutic Benefits: Supports focus, enhances tactile development, and encourages a sense of calm, making the stones suitable for educational and therapeutic environments. A practical and effective tool for stress relief, sensory development, and promoting mindfulness in any setting.



41174350 SORT BALL PUZZLE SET 40 BOLAS

Descubre la versión física del popular juego de móvil "Sort de Ball". Tenemos 6 carriles y 5 colores de bolas. El juego consiste en clasificar bolas de colores mezclados logrando que cada carril contenga únicamente bolas del mismo color. Se mueven las bolas por la parte superior siempre que el carril de destino o bien esté vacío o bien contenga una bola del mismo color a la que estamos moviendo. No hay límite de tiempo, jugar sin prisa enfocándose en la estrategia y lógica.

Presentado en una elegante caja de madera con tapa deslizante y asa para transportar. Contiene patas para inclinación de la caja y facilitar la colocación de las bolas. Diseño decorativo. Perfecto para todas las edades, excelente para estimular la concentración, la percepción espacial, coordinación ojo-mano, habilidades motoras finas, estrategia y lógica. Es un reto para tu mente. Hazte con él y descubre porque nadie puede jugar sólo una vez.

SORT BALL PUZZLE - 40 BALLS

Discover the physical version of the popular mobile game "Sort of Ball." It features 6 lanes and 5 colors of balls. The game involves sorting mixed-color balls so that each lane contains only balls of the same color. Balls are moved from the top as long as the destination lane is either empty or contains a ball of the same color as the one being moved. There's no time limit; play at your own pace, focusing on strategy and logic. Presented in an elegant wooden box with a sliding lid and carrying handle. It includes legs to tilt the box for easier ball placement. Decorative design. Perfect for all ages, excellent for stimulating concentration, spatial awareness, hand-eye coordination, fine motor skills, strategy, and logic. It's a challenge for your mind. Get yours and discover why no one can play it just once.





411 396 00 - JUEGO DE OSITOS (CUENTEO Y SELECCIÓN) / TEDDY BEAR GAME (COUNTING AND SELECTION)

Set de Ositos de plástico en dos tamaños, y seis colores diferentes.

Los pequeños no solo disfrutarán jugando con estos ositos, sino que también aprenderán a reconocer tamaños, contar y clasificar.

- Ayuda a los niños a entender conceptos abstractos de matemáticas gracias a la manipulación de los ositos.
- Los ositos tienen un peso proporcional para usar en una balanza y hacer mediciones. 60 Unidades de ositos pequeños y 30 de medianos. 6 vasos, 1 pinza, 2 dados, tarjetas de actividad, 1 balanza, 1 caja de plástico.

ENG/ 60 units of small bears and 30 units of medium bears. It includes: 6 cups, 1 plier, 2 dice, activity cards, 1 scale and 1 plastic box.

Counting Dinosaurs



411 396 01 - JUEGO DE DINOSAURIOS (CUENTO Y SELECCIÓN) / DINOSAUR GAME (COUNTING AND SELECTION)

Set de 6 tipos de dinosaurios en diferentes colores.

Los pequeños disfrutarán jugando con estos dinosaurios y aprenderán a seleccionar por la especie, contar y clasificar. 72 Mini dinosaurios en varios colores. Tarjetas de actividad y ruleta. 6 Vasos, 2 dados, 1 pinza y 1 caja de plástico.

ENG/ 72 Mini dinosaurs in various colours. Activity cards and roulette. 6 cups, 2 dice, 1 plier and 1 plastic box.



411 396 02 - FORMAS GEOMÉTRICAS PLANAS TRASLUCIDAS / TRANSLUCENT FLAT GEOMETRIC SHAPES

Conjunto de formas geométricas confeccionadas en plástico translúcido, diseñadas para ofrecer a los niños una experiencia de aprendizaje inmersiva y enriquecedora. Este conjunto proporciona una oportunidad única para que los niños exploren y descubran una variedad de formas, tamaños, colores y patrones, permitiéndoles familiarizarse con los conceptos fundamentales de la geometría desde una edad temprana.

Este recurso educativo ha sido especialmente diseñado para su uso en mesas de luz, ofreciendo una experiencia visualmente estimulante y cautivadora. Además, se complementa con ocho fichas transparentes de actividades, cuidadosamente diseñadas con niveles de dificultad progresivos, lo que brinda a los niños la oportunidad de poner en práctica sus habilidades y conocimientos adquiridos de manera gradual.

Para facilitar aún más la experiencia de aprendizaje, se incluyen fichas de actividades y propuestas de juego, garantizando que este recurso sea versátil y adaptable a las necesidades individuales de cada niño. Con este conjunto de formas geométricas translúcidas, los niños pueden explorar el fascinante mundo de la geometría de manera divertida y estimulante, sentando las bases para un aprendizaje sólido y duradero. Complemento perfecto para usarlas con Tableros de Luz. 140 figuras, 20 tarjetas de actividad pequeñas, 26 tarjetas de actividad grandes y 1 dado.

ENG/ It is perfect combined with Light Boards. 140 shapes, 20 small activity cards, 26 large activity cards and 1 die.



411 396 03 - JUEGO MATEMÁTICO CUBOS ENGARZABLES / MATHEMATICAL GAME WITH CONNECTABLE CUBES

Herramienta versátil para actividades de aprendizaje matemático.

Fomenta habilidades en conteo, clasificación, adición, sustracción, valor posicional, medición y patrones. Explora conceptos geométricos básicos mediante actividades de construcción.

Para jugar por grupos o individualmente, mejorando habilidades de construcción, pensamiento creativo y resolución de problemas.

Los niños disfrutan usando su imaginación para crear edificios, robots, animales dando rienda suelta a su imaginación.

Incluye tarjetas de actividades 100 Cubos (10 por color). 1 caja de plástico, 2 dados, 27 tarjetas de actividad, 1 pizarra magnética blanca.

ENG/ It includes 100 Cubes (10 per colour), 1 plastic box, 2 dice, 27 activity cards, 1 white magnetic board and activity cards.



411 396 04 - SET EDUCATIVO DE LETRAS MINÚSCULAS Y MAYÚSCULAS / LOWERCASE AND UPPERCASE LETTERS EDUCATIONAL SET

Set de letras transparentes mayúsculas y minúsculas, una herramienta esencial para enriquecer el aprendizaje en entornos educativos. Estas letras brillantes y coloridas están meticulosamente diseñadas para facilitar el reconocimiento de letras, el dominio del alfabeto y la formación de palabras en los niños. Su naturaleza translúcida las convierte en un complemento perfecto para su uso con paneles de luz, estimulando la curiosidad y la exploración en los niños. Con un tamaño óptimo para su manipulación por parte de los jóvenes alumnos, estas letras transparentes ofrecen una experiencia de aprendizaje práctica y efectiva en cualquier entorno educativo. Incluye tarjetas de actividad, manuales, etc. En Inglés. 26 Letras minúsculas, 26 letras mayúsculas. 1 Dado, 1 caja de almacenamiento, 36 tarjetas de vocabulario. Manual en inglés y 10 tarjetas de actividad. Tarjetas de monstruos.

ENG/ It includes 26 lowercase letters, 26 uppercase letters, 1 die, 1 storage box, 36 vocabulary cards, 10 activity cards and a manual of instructions.



411 396 07 - MUÑECOS DE COLORES APILABLES / STACKABLE COLOURED PEOPLE SHAPE

Este juego incluye una variedad de muñecos apilables de diferentes colores y formas, junto con bases especialmente diseñadas para sostenerlos de manera segura.

Con este juego, los profesores pueden introducir conceptos básicos de matemáticas y habilidades de resolución de problemas de una manera divertida y práctica. Las 30 tarjetas de actividades proporcionan a los niños oportunidades emocionantes para explorar y crear patrones, promoviendo el desarrollo cognitivo y la creatividad.

Ideal para desarrollar habilidades motoras, reconocimiento de formas y colores, y fomentar la colaboración y el trabajo en equipo entre los más pequeños. Muñecos de colores apilables, 36 muñecos.

ENG/ Stacking game. It includes 36 coloured people shapes.



411 396 05 - PIEDRAS DE RÍO / RIVER STONES

Las piedras de río, son un juguete educativo esencial para todos los niños. A los niños les encanta jugar con la experiencia maravillosamente suave y táctil de las Piedras de río, que deleitan los sentidos.

Producto que vincula las matemáticas y el arte. Estimulará la imaginación y las habilidades de pensamiento creativo de los niños.

Desarrolla habilidades motoras finas y diseño de construcción

Este juego aprendizaje temprano también ayuda a desarrollar habilidades motoras finas a través de actividades de juego.

Los niños pueden copiar las tarjetas de actividad o crear sus propios objetos 2D y 3D, edificios y mucho más.

Herramienta multifuncional para actividades de aprendizaje matemático Los niños también aprenden colores, reconocimiento de formas, conteo, clasificación, patrones, secuenciación, construcción y apilamiento a través del juego. 36 piedras en 6 colores, 6 vasos de colores, 1 pinza, 2 dados, 4 pegatinas de ojos, 1 set de tarjetas (20), 1 caja plástico.

ENG/ It includes 36 stones in 6 colours, 6 coloured cups, 1 plier, 2 dice, 4 eye-shaped stickers, 1 set of cards (20units) and 1 plastic box.



411 396 06 - PIEDRAS DE RÍO TRANSPARENTES / TRANSPARENT RIVER ROCKS

Las piedras de río, son un juguete educativo esencial para todos los niños.

A los niños les encanta jugar con la experiencia maravillosamente suave y táctil de las Piedras de río, que deleitan los sentidos.

Producto que vincula las matemáticas y el arte. Estimulará la imaginación y las habilidades de pensamiento creativo de los niños. Desarrolla habilidades motoras finas y diseño de construcción

Este juego aprendizaje temprano también ayuda a desarrollar habilidades motoras finas a través de actividades de juego.

Los niños pueden copiar las tarjetas de actividad o crear sus propios objetos 2D y 3D, edificios y mucho más.

Herramienta multifuncional para actividades de aprendizaje matemático Los niños también aprenden colores, reconocimiento de formas, conteo, clasificación, patrones, secuenciación, construcción y apilamiento a través del juego. Translucidas, especiales para trabajar con pantalla de luz.

36 piedras en 6 colores, 6 vasos de colores, 1 pinza, 2 dados, 4 pegatinas de ojos, 1 set de tarjetas (20), 1 caja plástico.

ENG/ It includes 36 stones in 6 colors, 6 colored glasses, 1 plier, 2 dice, 4 eye-shaped stickers, 1 set of cards (20 units) and 1 plastic box.



411 396 08 - LETRAS MAYUSCULAS TRASLUCIDAS TRANSLUCENT UPPERCASE LETTERS

Cubo con 2 Sets de letras transparentes mañúsculas, una herramienta esencial para enriquecer el aprendizaje en entornos educativos. Estas letras brillantes y coloridas están meticulosamente diseñadas para facilitar el reconocimiento de letras, el dominio del alfabeto y la formación de palabras en los niños. Su naturaleza translúcida las convierte en un complemento perfecto para su uso con paneles de luz, estimulando la curiosidad y la exploración en los niños. Con un tamaño óptimo para su manipulación por parte de los jóvenes alumnos, estas letras transparentes ofrecen una experiencia de aprendizaje práctica y efectiva .



411 396 09 - LETRAS MINÚSCULAS TRASLUCIDAS TRANSLUCENT LOWERCASE LETTERS

Cubo con 3 Set de letras transparentes minúsculas , una herramienta esencial para enriquecer el aprendizaje en entornos educativos. Estas letras brillantes y coloridas están meticulosamente diseñadas para facilitar el reconocimiento de letras, el dominio del alfabeto y la formación de palabras en los niños. Su naturaleza translúcida las convierte en un complemento perfecto para su uso con paneles de luz, estimulando la curiosidad y la exploración en los niños. Con un tamaño óptimo para su manipulación por parte de los jóvenes alumnos, estas letras transparentes ofrecen una experiencia de aprendizaje práctica y efectiva .

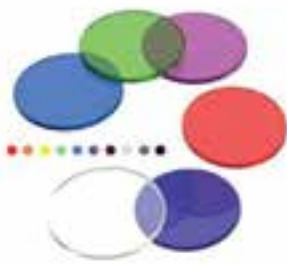

**411 396 11 - DISCOS TRANSPARENTES (6 COLORES)
TRANSPARENT DISCS (6 COLOURS)**

Cubo con 300 discos translúcidos. Una herramienta esencial para enriquecer el aprendizaje en entornos educativos. Su naturaleza translúcida las convierte en un complemento perfecto para su uso con paneles de luz, estimulando la curiosidad y la exploración en los niños. Con un tamaño óptimo para su manipulación por parte de los jóvenes alumnos, estos números transparentes ofrecen una experiencia de aprendizaje práctica



**411 396 12 - FORMAS GEOMÉTRICAS 3D TRASLÚCIDAS
TRANSLUCENT 3D GEOMETRIC SHAPES**

Juego para el aprendizaje de formas geométricas translúcidas en 3D. Este set incluye una variedad de formas geométricas, desde cubos y rectángulos hasta prisma pentagonal y cono, todas diseñadas para apilar y crear estructuras imaginativas.

Las piezas translúcidas no solo son visualmente atractivas, sino que también son ideales para su uso en la mesa de luz, lo que permite a los niños explorar y experimentar con luz y sombra mientras construyen y juegan. Con este set, se fomenta el desarrollo de habilidades motoras finas, reconocimiento de formas y conceptos espaciales mientras los niños se divierten y aprenden.

Ideal para la mesa de luz y perfectas para explorar el mundo de las formas y los colores.



**411 396 13 - FORMAS GEOMÉTRICAS PLANAS TRASLÚCIDAS
TRANSLUCENT FLAT GEOMETRIC SHAPES**

Conjunto de formas geométricas confeccionadas en plástico translúcido, diseñadas para ofrecer a los niños una experiencia de aprendizaje inmersiva y enriquecedora. Este conjunto proporciona una oportunidad única para que los niños exploren y descubran una variedad de formas, tamaños, colores y patrones, permitiéndoles familiarizarse con los conceptos fundamentales de la geometría desde una edad temprana.

Este recurso educativo ha sido especialmente diseñado para su uso en mesas de luz, ofreciendo una experiencia visualmente estimulante y cautivadora.



**411 396 10 - NÚMEROS TRASLÚCIDOS COLORES
TRANSLUCENT COLORED NUMBERS**

Cubo con 4 sets de números con signos matemáticos, una herramienta esencial para enriquecer el aprendizaje en entornos educativos. Estos números brillantes y coloridos están meticulosamente diseñados para facilitar el reconocimiento de los números. Su naturaleza translúcida la convierte en un complemento perfecto para su uso con paneles de luz, estimulando la curiosidad y la exploración en los niños. Con un tamaño óptimo para su manipulación por parte de los jóvenes alumnos, estos números transparentes ofrecen una experiencia de aprendizaje práctica y efectiva.

**411 396 14 - PALETAS DE COLORES TRANSPARENTES
TRANSPARENT COLOR PALETTES**

Descubre nuestra colección de 6 paletas en una variedad de colores vibrantes. Cada pala se puede colocar una sobre otra para mezclar colores y crear nuevas tonalidades. Este producto es perfecto para su uso como accesorio en una pantalla de luz, ofreciendo una experiencia visual fascinante.





411 305 CADENAS ENGARZABLES PLANAS

Set de 80 piezas.

Hooked flat chains. Set 80 pieces.



411 310 ANILLAS ENGARZABLES GEOMÉTRICAS

Set de 60 piezas.

Hooked geometric chains. Set 60 pieces.



411 705 MIX DE FIGURAS ENGARZABLES

Set de 180 piezas.

Mix of hooked figures. Set 180 pieces.



411 730 PIEZAS DE CONSTRUCCIÓN

Set de 40 piezas.

Construction pieces. Set 40 pieces.





411 715 TORNILLOS Y TUERCAS

Set de 32 piezas.

Screws and nuts. Set 32 pieces.



411 720 ARQUITECTUA PLANA

Set de 58 piezas.

Flat architecture. Set 58 pieces.



411 725 FIGURAS PARA COSER

Set de 24 piezas.

Figures to sew. Set 24 pieces.



411 710 MINI ARQUITECTURA

Set de 193 piezas. Producto para mayores de 6 años. - *Mini architecture. Set of 193 pieces. Recommended for up to 6 years old.*



411 300 ANILLAS ENGARZABLES

Medidas: 8 x 3,5 cm. Set de 100 unidades. - *Linkable rings. Measures: 8 x 3,5 cm. 100 units set.*



411 400 BOLAS ENGARZABLES Ø 30 mm. Set de 100 unidades.
Linkable balls Ø 30 mm. 100 units set.

411 700 BOLAS ENGARZABLES Ø 15 mm. Set de 200 unidades.-
Linkable balls Ø 15 mm. 200 units set.



411735 SET FIGURAS ENGARZABLES SOFT

Figuras engarzables fabricadas en material blando muy seguro. Se encajan con facilidad por diferentes posiciones. Ayuda a desarrollar la creatividad, coordinación y motricidad fina. Set compuesto por 64 piezas de diferentes colores.

Set Soft linkables figures

Figures made of soft material socketed very sure. It fits easily in different positions. Helps developing creativity, coordination and fine motor skills.

Set composed by 64 pieces of different colors.

MAGBARS



MAGBARS

Magbars: Innovador juguete magnético que ofrece a los más pequeños una forma divertida de explorar formas y crear un sin fin de construcciones. Este juguete magnético fomenta en los niños el desarrollo de la creatividad y de conceptos como la ciencia, el magnetismo y la conciencia espacial mientras se divierten usando las piezas para construir torres, puentes y otras creaciones.

La guía de colores sugiere numerosos modelos de pequeñas y grandes construcciones. Las barras magnéticas se conectan fácilmente y se pueden utilizar para hacer composiciones en 2D y 3D. Es un instrumento increíble para desarrollar la solución de problemas, el pensamiento lógico y la concentración, proporcionando horas de divertidos desafíos para los niños.

Magbars: The innovative magnetic toy that gives children a fun way to explore shapes and create endless building possibilities. This magnetic toy will encourage young children to develop creativity and science concepts such as magnetism, shapes and patterns in young children while they have fun using the pieces to construct towers, bridges and other creations.

The colourful guide gives many suggestions for small and large constructions. The magnetic bars connect easily and can be used to make both 2D and 3D shapes and it is an amazing way to encourage the development of problem solving, logical thinking and concentration, providing hours of fun challenges for the kids.

411 290 00 Barras magnéticas 30 piezas. - 30 pieces

411 292 00 Barras magnéticas 60 piezas - 60 pieces

MAGSMARTERS

CONSTRUCCIONES MAGNÉTICAS INTELIGENTES



MAGSMARTERS

Explora y experimenta la creación de distintas figuras geométricas con la ayuda de triángulos y cuadrados. Siente la fuerza del magnetismo y disfruta de incontables horas explorando los Magformers y sus posibilidades.

Experience the creation of different geometric figures with the help of triangles and squares. Feel the power of magnetism and enjoy countless hours exploring the Magformers and its possibilities.

411 280 Magmarters 30 piezas. - 30 pieces

411 282 Magmarters 60 piezas. - 60 pieces

411 284 Magmarters 90 piezas. - 90 pieces



MAGTILES

MAGTILES

Es un divertido juego de construcción con formas planas que sumerge al niño (y a algún adulto creativo) en la creación de formas 2D y 3D. Seguro que pondrá una sonrisa en la gente que aprecia los juguetes creativos y el aprendizaje activo.

Is a fun "shape building" set utilizing embedded magnets that immerses children (and creative adults) into crafting 2D and 3D art sure to put a smile on those who appreciate creative, active learning.

41126932 Magtiles 32 piezas de construcción. - *Magtiles 32 Building pieces.*

41126960 Magtiles 60 piezas de construcción. *Magtiles 60 Building pieces.*

41126999 Magtiles 104 piezas de construcción. *Magtiles 104 Building pieces.*

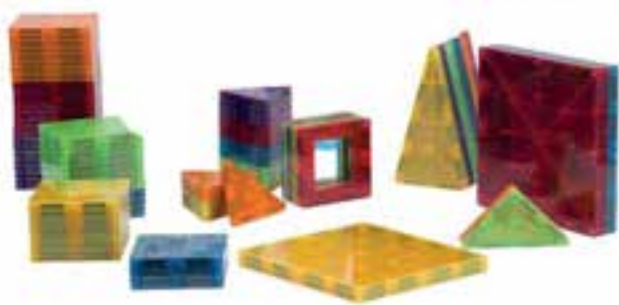

PSICOMOTRICIDAD - PSYCOMOVEMENT

CIRCUITO DE COCHES MAGNÉTICO

CIRCUITO DE COCHES MAGNÉTICO.

Juego de construcción magnético para la creación de formas 2D y 3D. Piezas magnéticas fabricadas en Poliestireno en diversas formas, colores y medidas. Posibilidad de distintos circuitos de carreras, contiene dos coches.

Ayudan a aprender diversos conceptos como la simetría, las proporciones y la visión espacial. Desarrollo intelectual, emocional y cognoscitivo. Y mucha diversión. Edad Recomendada a partir de 3 años.

MAGNETIC CAR CIRCUIT

Magnetic construction game for creating 2D and 3D shapes. Magnetic pieces made of Polystyrene in various shapes, colors and measurements. Possibility of different racing circuits, contains two cars.

They help learn various concepts such as symmetry, proportions and spatial vision. Intellectual, emotional and cognitive development. And a lot of fun. Recommended Age from 3 years

411278 00 Circuito de coches magnético 108 pcs (incluye dos coches) - Magnetic car circuit 108 pcs. (Includes two cars)

411279 00 Circuito de coches magnético 72 pcs (incluye dos coches) - Magnetic car circuit 72 pcs. (Includes two cars)



441278 00



441279 00



MAGNETIC CUBES

MAGNETIC CUBES

Magnetic Cubes tiene unas características mágicas: un diseño especial que permite que los bloques se conecten en los 6 lados diferentes del color, lo que hace que las estructuras sean fáciles y divertidas de crear. Especialmente para niños de 1 año en adelante que aprenden los colores y utilizan las fuerzas invisibles y mágicas del magnetismo para crear formas y estructuras en 3D, llevando los bloques de construcción a nuevas alturas creativas.

Magnetic Cubes is magical feature a special design that allows the blocks to connect on all 6 different color sides making structures easy and fun to create. It is specially for kids ages 1 year and up to learn color and kids use the invisible and magical forces of magnetism to create shapes and 3d structures, taking building blocks to creative new heights.

41127008 Magnetic Cubes 8 pcs.

41127064 Magnetic cubes 64 pcs

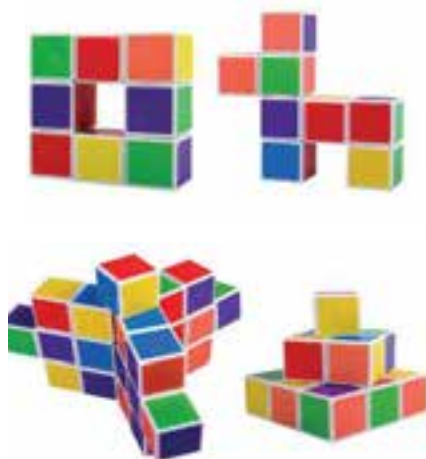

41127500 MAGNETIC ART CASE

70 unidades por set. Piezas magnéticas con 15 tarjetas. Esta caja sirve para estimular la imaginación de los niños y permitir a los más pequeños, elaborar sus propias historias usando las fichas magnéticas. Una vez la caja está abierta, puede transformarse en una gran pizarra de dibujo, ofreciendo a los niños un espacio libre, divertido y creativo.

70 PCS/SET. Magnetic arts case with 15 cards. This case is to stimulate kids imagination and enables the little one to make up own stories using magnets. Once the case is opened, it can be "transformed" into a large drawing board, givin children mess-free creative fun.

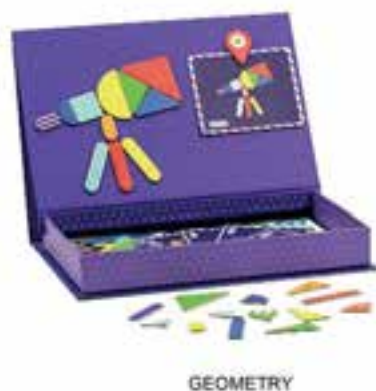

41127400 R-MAGBLOCK

Innovador set de bloques magnéticos que contiene diferentes formas y colores. Los bloques se atraen entre sí mediante un sistema de magnetismo patentado. Aprovechando su diseño moderno y magnetismo en cada cara, los MAGBLOCKS pueden atraerse entre sí libremente y crear diversas configuraciones interesantes.

Innovative magnetic block set that containing different shapes & colors. The blocks attract each other by patent technology designed magnetism. Benefiting from its modern design and whole-side magnetism, the mag-blocks can attract each other freely and become many interesting configurations.



M A G F U N

MAGNETIC BUILDING TUNEL

41127600 MAGFUN - MAGNETIC BUILDING TUNEL

iBloques de construcción con tubos de plástico. Diseñados para niños amantes de juegos educativos y DIY (Do It Yourself - Hazlo tú mismo)

Construction Plastic Pipe Building Blocks Designer For Children DIY Educational Game.



SPACE CONSTRUCTION

41131200

Juego de construcción 3D para desarrollar la creatividad y la imaginación. Inicio en conceptos básicos de ciencia, tecnología, ingeniería y matemáticas a una edad temprana. Un juego divertido y educativo.

41131200 Space Construction

3D construction game to develop creativity and imagination. Start in basic concepts of science, technology, engineering and mathematics at a young age. A fun and educational game. Book of examples with possible figures to perform depending on difficulty.

Composed of 160 pieces.



PSICOMOTRICIDAD - PSYCOMOVEMENT

ARBOL CONSTRUCCIÓN FANTASY MULTICOLOR



411 390 01 ÁRBOL CONSTRUCCIÓN FANTASY MULTICOLOR

Juego de construcción compuesto por piezas de 3 tamaños diferentes, con el que puedes armar diversos tipos de ramas y estructuras ramificadas. Puedes explorar cómo crecen los árboles y cómo surgen ciertos tipos de orden en la naturaleza. Entenderás, intuitivamente, que a través de la repetición de reglas sencillas, podrás generar estructuras más complejas. Se puede jugar durante horas, mientras se desarrollan distintas habilidades, estimula el cerebro y se ejercita la concentración.

- Fomenta el desarrollo social, cognitivo y lógico.
- Desarrolla la creatividad.
- Desarrolla la motricidad fina y la agudeza visual, tanto en niños como adultos.
- Está fabricado de plástico no tóxico, libre de BPA.
- A partir de 3 años.

Construction game , composed of 3 type of piece sizes, wich you can build different kind of tree limbs and branch structures. Explore how the trees grow up and how it produces the nature sequence. You will learn intuitively that repeating some simple rules, you can obtain more elaborate structures. Could be played for hours, while develop different skills, stimulate the brain and train the concentration.

- Promote social, cognitive and logic skills.
- Increase the creativeness
- Develop fine motor skills and visual acuity, to childs as to adults.
- Made of plastic, non toxic and BPA free.
- Includes 55 pieces
- Recommended age +3

411 390 02 ÁRBOL CONSTRUCCIÓN FANTASY VERDE



FLOWER GARDEN



41139500 FLOWER GARDEN. 104 PCS.

Juego educativo basado en el diseño y construcción de un jardín de flores. Combina las diferentes partes de las flores de forma divertida, estimulando la imaginación la creatividad y la motricidad fina. Aprende las diferentes partes de las flores, especies etc. Fabricado en materiales no tóxicos. Set de 104 piezas. A partir de 3 años.

Educational game based on the creation of a flower garden. Mix the different flower parts on a funny way, spurring the imagination, creativeness and fine motor skills.

Use it to learn also different parts of flowers, their functions and vegetal species.

-Promote social, cognitive and logic skills.

-Increase the creativeness

-Develop fine motor skills and visual acuity, to childs as to adults.

-Made of plastic, non toxic and BPA free.

-Includes 104 pieces

-Recommended age +3



JUEGO DE ENGRANAJES

41131300

Juego de engranajes para construir estructuras tridimensionales con movimiento y reacciones en cadena. Piezas conectables con engranaje y movimiento. Ofrece gran libertad creativa a la vez que se aprenden conceptos básicos de mecánica de forma divertida. Incluye 340 piezas. Recomendado para niños y niñas de 5 a 12 años.

41131300 Gear set

Game of gears to build three-dimensional structures with movement and chain reactions. Connectable parts with gear and movement.

It offers great creative freedom while learning basic mechanics concepts in a fun way. It includes 340 pieces: Recommended for children from 5 to 12 years old



41131100 MAGIC WEAVING

Piezas flexibles conectables para unir entre sí y formar figuras en 2D y 3D. Con un solo tipo de pieza, se pueden crear multitud de objetos y formas, dando rienda suelta a la creatividad e imaginación.

Compuesto de 160 piezas de diferentes colores. Incluye ficha con diferentes ejemplos a realizar.

41131100 MAGIC WEAVING

Joinable-flexible connectable pieces to join together and form figures in 2D and 3D. With a single type of piece, you can create a multitude of objects and shapes, allowing brain development creativity and imagination. Composed of 160 pieces of different colors. Includes guide book.



41126000 EGGS GAME

Huevos de colores con numeración interna. Para juegos de reconocimiento del color, motricidad fina, clasificación y matemáticas. Set de 12 huevos + huevera.

Colorful eggs numbered inside. For colour recognition games, fine motricity, maths and clasification. Set with 12 eggs + eggbox



DADOS CUENTA HISTORIAS

DADOS cuenta historias Set 4. Story Dices

Divertido juego de dados para agudizar el ingenio y afinar la imaginación. En cada dado se pueden dibujar 6 imágenes, personajes, palabras, lugares, emojis, etc. El juego consiste en desarrollar la imaginación inventando una historia que combine las diferentes imágenes presentadas al lanzar los dados. El educador puede personalizar los dados, para poder tratar temas concretos, actuales, para desarrollar historias sobre un tema específico. Incluye rotulador. 4 colores. Fabricado en EVA, material suave.

Funny dices game to sharpen your wits and spur your imagination. On each dice can be draw 6 graphics, characters, emojis, words, landscapes, etc. Can play storytelling using the different images drawn on the faces, rolling them and inspiring on the winning face. The teacher can customize the dices, to use them on a specific issue or lesson. Pen included. 4 colours. Made of soft EVA.



432 296 00

Dado EVA Pizarra 75 x 75 mm. Set 4 unidades. + Rotulador.

Dado personalizable. Puede usarse como un dado tradicional, o con los dibujos, palabras, personajes etc, que se desee. Con varias unidades, puede utilizarse como Dado cuenta historias. Incluye rotulador. Tamaño 75 x 75 mm. Fabricado en EVA, material suave.

Customizable dice. Can be used as traditional dice, or with drawings, words, emojis, or characters ... that you choose.

With more pieces, can be used also as storytelling dices.

Pen included. Size 75 x 75 mm. Made of soft EVA.



432 295 00

Dado EVA Pizarra 10 x 10 cm. + Rotulador

Dado personalizable. Puede usarse como un dado tradicional, o con los dibujos, palabras, personajes etc, que se desee. Con varias unidades, puede utilizarse como Dado cuenta historias. Incluye rotulador. Tamaño 100 x 100 mm.. Fabricado en EVA, material suave.

Customizable dice. Can be used as traditional dice, or with drawings, words, emojis, or characters ... that you choose.

*With more pieces, can be used also as storytelling dices. Pen included. Size 100*100 mm. Made of soft EVA.*



432 290 00 DADO FOAM VENTANAS

Dado personalizable. Puede usarse como un dado tradicional, o con los dibujos, fotografías, palabras, personajes etc, que se desee. También puede utilizarse como Dado cuenta historias. Cada cara dispone de una ventana transparente donde se puede introducir una hoja o cartulina con el diseño que se desee. Con varias unidades puede utilizarse como dado cuenta historias. Tamaño 100 mm x 100 mm. . Fabricado en Foam blando cubierto de vinilo. , material suave.

*Customizable dice. Can be used as traditional dice, or with drawings, words, emojis, or characters ... that you choose, and also use for storytelling activities. Each face has a transparent window, where can be placed a picture, cardboard, image, drawing... Size 100*100 mm. Different colour faces. Made of foam and vinyl covered.*

MAGPAD DOTS

JUGUETES MAGNÉTICOS EDUCACIONALES
MAGNETIC EDUCATIONAL TOYS

41129700 MAGPAG - DOTS

Compuesto por 130 lentejas de colores y 10 carteles con 20 ejemplos a realizar.

Mediante el lapicero imantado, hay que colocar las piezas en su posición correcta y crear los coloridos dibujos de las cartas, o dejar libre la imaginación.

Desarrolla la motricidad fina así como la imaginación.

Medidas, 31 cm x 31 cm.

MAGPAD-DOTS is a new magpad, this with 130pcs dots and 10 double-sided picture cards.

Slide and match the colored disks into position with the magnetic wand to create colorful pictures or your own unique designs!.

Composed of 130 colored lentils and 10 posters with 20 examples to make. Use the magnetized pen to create colorful drawings and free shapes. It develops fine motor skills as well as imagination.

Measurements, 31 cm x 31 cm.

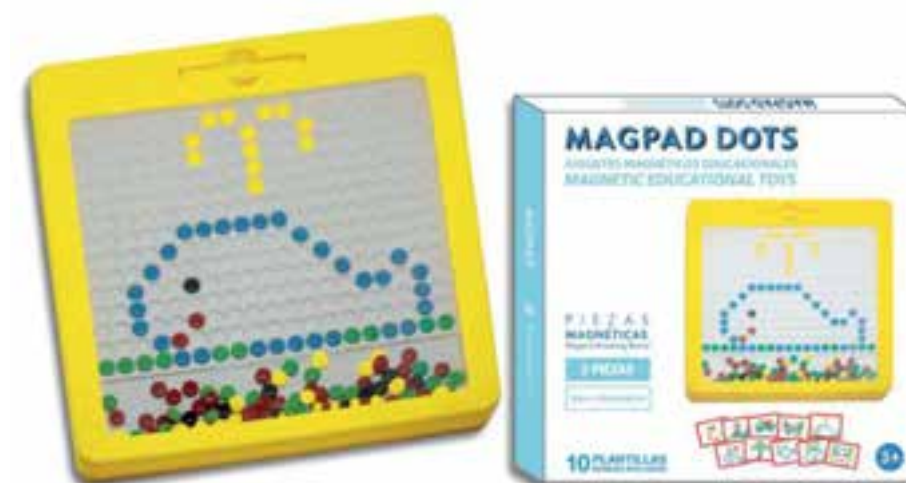

3+

PIEZAS
MAGNÉTICAS
Magnetic Drawing Board

2 PIEZAS

TABLA + LÁPIZ MAGNÉTICO



10 PLANTILLAS
DOBLES INCLUIDAS

MAGPAD

JUGUETES EDUCATIVOS MAGNÉTICOS

El MAGPAD es un soporte con una superficie perforada que contiene bolitas metálicas en su interior. Una sofisticada punta magnética extrae parcialmente hacia la superficie la bolita permitiendo al niño componer dibujos, grecas, formas geométricas, letras, números o cualquier diseño con el que desarrolle su imaginación disfrutando, bien imitando una de las diversas propuestas que contiene el MAGPAD o diseñando una nueva. De esta forma, no solo desarrolla su capacidad de interpretación espacial sino que estimula también su propia imaginación de un modo fácil y divertido.

411 295 MAGNETIC PAD + 10 CARDS

Dimensiones del soporte: 315 x 255 x 15 mm.

Bolitas: 714 uds. (34 x 21)

Color: negro y rojo

Incluye 10 Tarjetas con 20 modelos diferentes.

Dimensions of the board: 315 x 255 x 15 mm.

Beads: 714 pcs. (34 x 21)

Colour: black and red

Includes 10 cards with 20 different templates

714 PIECES
Ball pops



JUGUETES MAGNÉTICOS EDUCACIONALES MAGNETIC EDUCATIONAL TOYS

MAGNETIC EDUCATIONAL TOYS

MAGPAD is a board with a perforated surface containing metallic beads underneath. A sophisticated magnetic tip partially extracts the beads into the surface allowing children to create different drawings, geometric forms, letters, numbers or any design; imitating the proposed templates included in MAGPAD or designing new ones. These creations will develop children's spatial interpretation as well as their imagination in a fun and easy way.

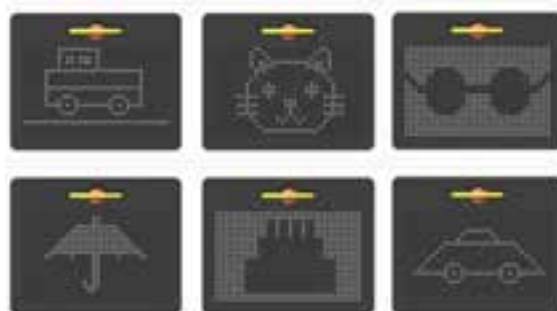

MAGPAD Mini

411 296 MAGNETIC PAD MINI + 10 CARDS

Dimensiones del soporte: 218 x 175 x 15 mm.

Bolitas: 380 uds. (20 x 19)

Color: negro y rojo

Incluye 10 Tarjetas con 20 modelos diferentes

Dimensions of the board: 218 x 175 x 15 mm.

Beads: 380 pcs. (20 x 19)

Colour: black and red

Includes 10 cards with 20 different templates

380 PIECES
Ball pops

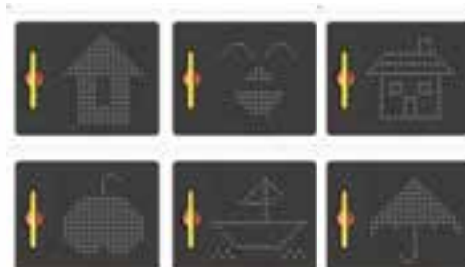
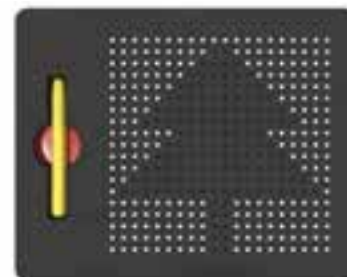

PIZARRA TABLET LCD



411 299 02

Pizarra Tablet LCD De 10"

Pantalla táctil de 10 pulgadas con tecnología LCD. Son ideales para poder dibujar, escribir apuntes, notas, listas de tareas, etc...

Funciona con pila de botón. Material: LCD + ABS

Presión de escritura: 200-300g. Ratio de reflejo: 25%-30%

Tamaño pantalla: 10 pulgadas. Medidas: 265 x 170 x 6 mm.

Peso: 165 gr.

LCD Tactile Screen 10"

Tactile screens with LED technology. Perfect for drawings, write notes, homework lists..etc. Works with button battery. Material: LCD + ABS. Writing pressure: 200-300 gr. Reflex ratio: 25-30 %. Screen size: 10 inches. Measures: 265 x 170 x 6 mm. Weight: 165 gr.

411 299 03

Pizarra Tablet LCD De 12"

Pantalla táctil de 12 pulgadas con tecnología LCD. Son ideales para poder dibujar, escribir apuntes, notas, listas de tareas, etc...

Funciona con pila de botón. Material: LCD + ABS

Presión de escritura: 200-300g. Ratio de reflejo: 25%-30%

Tamaño pantalla: 12 pulgadas. Medidas: 282 x 170 x 6 mm.

Peso: 195 gr.

LCD Tactile Screen 12"

Tactile screens with LED technology. Perfect for drawings, write notes, homework lists..etc. Works with button battery. Material: LCD + ABS. Writing pressure: 200-300 gr. Reflex ratio: 25-30 %. Screen size: 12 inches. Measures: 282 x 170 x 6 mm. Weight: 195 gr.



411 299 50

Pizarra Tablet LCD Transparente De 10"

Pantalla táctil de 10 pulgadas con tecnología LCD. Son ideales para poder dibujar, escribir apuntes, notas, listas de tareas, etc...

Funciona con pila de botón. Material: LCD + ABS

Presión de escritura: 200-300g. Ratio de reflejo: 25%-30%

Tamaño pantalla: 10 pulgadas. Medidas: 268 x 167 x 5 mm.

Peso: 195 gr.

LCD Tactile Screen Transparent De 10"

10" Tactile screens with LED technology. Perfect for drawings, write notes, homework lists..etc.

Works with button battery. Material: LCD + ABS. Writing pressure: 200-300 gr. Reflex ratio: 25-30 %. Screen size: 10 inches. Measures: 268 x 167 x 5 mm.

Weight: 195 gr.



411 299 60

Pizarra Tablet Osito LCD 10,5"

Pantalla táctil de 10,5 pulgadas con tecnología LCD, que proporcionan una experiencia de calidad en la creación dibujos y textos.. Son ideales para poder dibujar, escribir apuntes, notas, listas de tareas, etc... Funciona con pila de botón. Material: LCD + ABS Presión de escritura: 200-300g. Ratio de reflejo: 25%-30% Tamaño pantalla: 10,5 pulgadas. Medidas: 248 x 223 x 5 mm. Peso: 169 gr.

Bear LCD Tactile Screen 10,5"

10,5" Tactile screens with LED technology, that provides a quality experience in drawing and text elaboration. Perfect for drawings, write notes, homework lists..etc. Works with button battery. Material: LCD + ABS. Writing pressure: 200-300 gr. Reflex ratio: 25-30 %. Screen size: 10,5 inches. Measures: 248 x 223 x 5 mm. Weight: 169 gr.

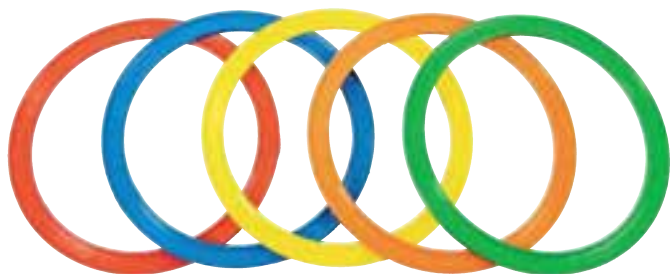

411 104 00 ARO PSICOMOTRICIDAD 20 CM. COLORES SURTIDOS

411 104 03 ARO/ HOOP 20 cm. Amarillo/ Yellow

411 104 07 ARO/ HOOP 20 cm. Rojo/ Red

411 104 08 ARO/ HOOP 20 cm. Naranja/ Orange

411 104 09 ARO/ HOOP 20 cm. Verde/ Green

411 104 11 ARO/ HOOP 20 cm. Azul/ Blue

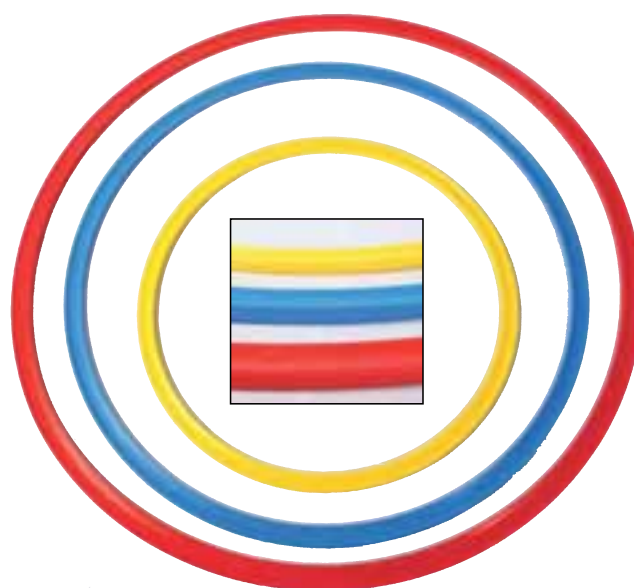

411 100 Set aros psicomotricidad: 1 de Ø 61 cm., 1 de Ø 50 cm. y 1 de Ø 36 cm.

Set 3 psycovement hoop: 1 u. Ø 61 cm., 1 u. Ø 50 cm., 1 u. Ø 36 cm.

411 101 Aro plano Ø 61 cm. - Flat hoop Ø 61 cm

411 102 Aro plano Ø 50 cm. - Flat hoop Ø 50 cm.

411 103 Aro plano Ø 36 cm. - Flat hoop Ø 36 cm.

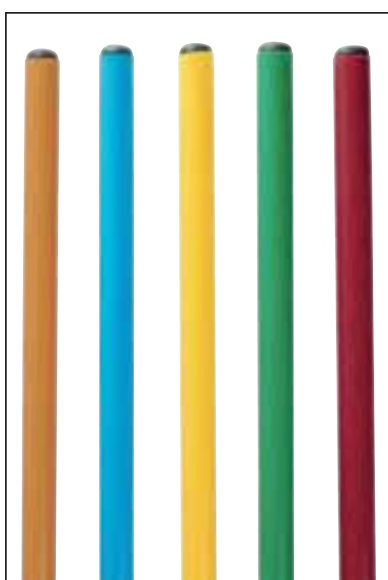

410 400 Pica de 35 cm. - Stick 35 cm.

410 500 Pica de 70 cm. - Stick 70 cm.

410 600 Pica de 100 cm. - Stick 100 cm.

410 700 Pica de 120 cm. - Stick 120 cm.

410 800 Pica de 160 cm. - Stick 160 cm.



432 506 Soporte para conos y picas.
Support for cone and stick.



410 900 Engarce fijo de picas. Bolsa de 12 unidades.
Linking for sticks. Bag with 12 u.



410 901 Engarce universal. Bolsa de 6 unidades.
Multi-linking. Bag with 6 u.



422 100 Cuerda psicomotricidad 2,5 m. - Ropes 2,5 m. long

422 200 Cuerda psicomotricidad 10 m. - Ropes 10 m. long



432 503 KIT ENTRENAMIENTO BASE MACIZA: 2 bases macizas de 1,8 kg. 3 picas de 1,60 m y 2 engarces.

Training kit: 2 solid bases 1,8 kg. 3 sticks 1,60 m and 2 links for stick.

432 507 KIT ENTRENAMIENTO BASE HUECA: 2 bases huecas rellenas de arena, 3 picas de 1,60 m y 2 engarces.

Training kit 2: 2 empty sand filled bases , 3 sticks 1,60 m and 2 links for stick.

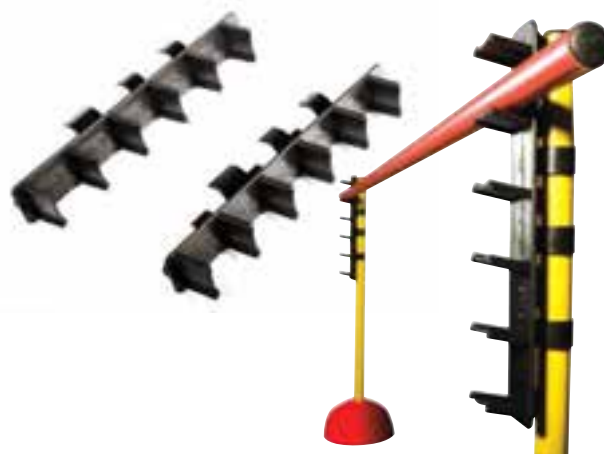

642 050 Pieza para pica regulable en altura. 6 niveles.

Piece for sticks adjustable high. 6 levels.



432 509 00 Cono señalización en PE 24 cm. y flexible, con doble altura de agujeros. Base 15x15 cm.

43250903 - Amarillo

43250906 - Verde

43250907 - Rojo

43250908 - Naranja

43250911 - Azul



432 501 CONO SEÑALIZACIÓN PE. de 32 cm.
Cones 32 cm.

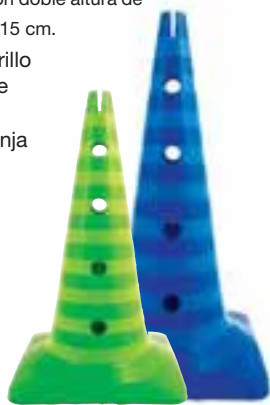

CONO DE 42 Y 52 CM fabricado en P.E. nuevo y flexible. Recupera su forma tras la deformación. - Cone 42 and 52cm made in flexible P.E. Recover its shape after deformation.

432 493 Cono 42 cm. - Cone 42 cm.

432 496 Cono 52 cm. - Cone 52 cm.



432 500 CONO DE 24 CM. - Cone 24 cm.



432 504 BASE MACIZA DE 1,8 KG.

Para kit de entrenamiento.
Solid base 1,8 kg.

432 510 BASE HUECA RELLENABLE

Con base antideslizante. Ø 24 cm
Hollow fillable base with nonslip base. Ø 24 cm.



432 505 CONO gran flexi-

bilidad, set de 48 unidades.
Flexible cone. Set 48 units.



432 502 CONO REDONDO

set de 40 unidades.
Round cone. Set 40 units.



642 045 SET OBSTÁCULOS JUMP

Compuesto por 2 conos, 2 soportes y una pica.

Set obstacle jump.

Composed by 2 cones, 2 supports and a stick.



SEMIESFERAS GIGANTES SUPER BALANCE DOME



PSICOMOTRICIDAD - PSYCOMOVEMENT



411 896 SEMIESFERAS GIGANTES DE EQUILIBRIO - SUPER BALANCE DOME

Set de 4 semiesferas de distintos tamaños. Fabricadas en polietileno. Con base antideslizante.
Set: 4 domes of different sizes. Made of polyethylene with non-slipping base.

MEDIDAS/ MEASURE:

- Ø 750 mm. Altura: 375 mm. Peso: 5 kg. - Ø 750 mm. Height: 375 mm. Weigh: 5 kg.
- Ø 600 mm. Altura: 300 mm. Peso: 3.2 kg. - Ø 600 mm. Height: 300 mm. Weigh: 3,2 kg.
- Ø 445 mm. Altura: 222 mm. Peso: 2.2 kg. - Ø 445 mm. Height: 222 mm. Weigh: 2,2 kg.
- Ø 350 mm. Altura: 175 mm. Peso: 1.1 kg. - Ø 350 mm. Height: 175 mm. Weigh: 1,1 kg.

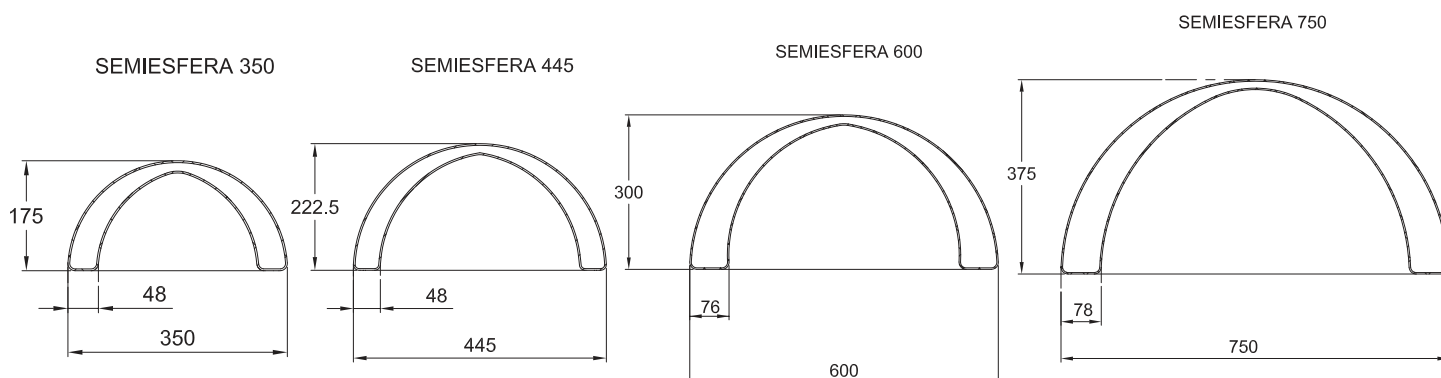

RECORRIDO MOTRIZ MOTOR DEVELOPMENT CENTER



Ø74,5 x 39 cm.



47,5 x 40 x 38,5 cm.



111 x 55,5 x 38,5 cm.



117 x 28 x 50 cm.



117 x 28 x 27 cm.



70 x 28 x 13 cm.

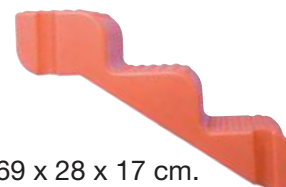

69 x 28 x 17 cm.

438 200

Recorrido motriz de 7 piezas. Módulos de plástico de gran tamaño que ofrecen múltiples combinaciones. Un juego didáctico con muchas posibilidades de aprendizaje y diversión que les ayudará a desarrollar las habilidades motoras, tomar decisiones y coger confianza en sí mismos. Fabricadas en sistema de rotomoldeo con materiales homologados por la unión europea, bajo la normativa EN-72. Cada pieza tiene una superficie diferente: líneas, puntos, círculos, olas, cuadros, etc... lo que permite la realización de ejercicios de reconocimiento táctil. Novedoso sistema de unión de las piezas super seguro que evitan el desplazamiento de las mismas. Muy ligeras, para que los niños las puedan transportar y hacer las combinaciones que deseen. Muy resistentes; aguantan más de 300 Kg. Fácil limpieza y almacenamiento.

Set with 7 plastic modules that offer multiple combinations. A center with many possibilities of game, for enhancing motor skills, take decisions and improve confidence. Made with rotational molding system with materials approved by the European Standard Norm EN-71 for toys. Each piece has a different surface: lines, dots, circles, waves, charts etc.. Possible to make tactile exercises. New system of joining pieces very safe. Light and resistant. Easy cleaning and storage. Weight load: 300 kg.

LOCOMOTORA

437 394 LOCOMOTORA

Fabricada en EVA adecuado para niños. Material suave y seguro. Fácil montaje.

ANCHURA : 800 mm. LONGITUD: 1240 mm. ALTURA TOTAL: 1000 mm.

LOCOMOTORA

Made of EVA. Suitable for children. Soft and safe material. Easy to assemble.

WIDTH : 800 mm. LENGTH: 1240 mm. TOTAL HEIGHT: 1000 mm.



CASITA MULTICOLOR

437 999 LA CASITA MULTICOLOR

Casita multicolor. Fácil montaje. Fabricadas en Eva adecuado para niños. Material suave y seguro. MEDIDAS: 112 x 64 cm. Altura: 115 cm.

MULTICOLOUR HOUSE

Made of EVA. Suitable for children.

Soft and safe material. Easy to assemble.

DIMENSIONS: 112 x 64 cm. HEIGHT: 115 cm.



TUNEL TREN



437 401 Set standard compuesto por cabeza, cola y tres vagones centrales. Medidas: largo: 240 cm. Ancho: 84 cm. Alto: 64 cm.

TRAIN TUNNEL

Standard set made of head, tail and three central wagons. Measures: length: 240 cm. Width: 84 cm. Tall: 64 cm.

437 402 Vagones centrales unitarios. - Single central wagons.



437 395 TUNEL LOCOMOTORA - FUNNY TRAIN

Fabricada en EVA adecuado para niños. Material suave y seguro. Fácil montaje

Medidas: ANCHURA TUNEL : 850 mm. ALTURA TUNEL: 460 mm. ALTURA TOTAL: 770 mm. LONGITUD: 1400 mm.

Made of EVA. Suitable for children. Soft and safe material. Easy to assemble. TUNNEL WIDTH : 850 mm. TUNNEL HEIGHT: 460 mm TOTAL HEIGHT: 770 mm. LENGTH: 1400 mm.





437 412 Tunel de reptación redondo ø 48 cm. 1,8 metros de largo. - Pop up rounded tunnel ø 48 cm. 1,8 meters length.

437 415 Tunel de reptación redondo ø 70 cm. 1,8 metros de largo. - Pop up rounded tunnel ø 70 cm. 1,8 meters length.

437 420 Tunel de reptación redondo ø 90 cm. 3,7 metros de largo. - Pop up rounded tunnel ø 90 cm. 3,7 meters length.



437 413 TÚNEL REPTACION CURVO- REDONDO Ø 48cm .Largo 2 mt.

Tunel fabricado en nylon de gran resistencia. Curva de 180°. Plegado fácil. Con sistema de unión entre varios túneles para realizar recorridos.

Round- curved tunnel. Diameter 48cm, length: 2m. Made of resistant nylon. Curve of 180°. Easy union between tunnels to make trails.



437 425 Tunel de reptación de nylon con 6 caminos. Ø 45 x 75 cm. - Nylon crawl rounded tunnel with 6 ways. Ø 45 x 75 cm.



437 411 Tunnel de reptación redondo de rejilla \varnothing 48 cm. 1,8 metros de largo.
Pop up rounded tunnel of grid \varnothing 48 cm. 1,8 cm. length.



LA CUEVA THE CAVE

412 248 LA CUEVA - THE CAVE

La cueva es una estructura robusta ,portátil que se puede plegar cuando no se vaya a utilizar. Dentro la oscuridad es total, ideal para realizar juegos de estimulación sensorial, percepción etc...

Medida 1x1x1 Cueva. Túnel de 1,5 m, Diámetro 48 cm.

The Cave is a portable and foldable tent. It has a nylon double skin to get complete darkness inside. For sensorial stimulation and different games. Cave Measure 1x1x1. Tunnel measure L: 1,5m. long. Diameter: 48mm

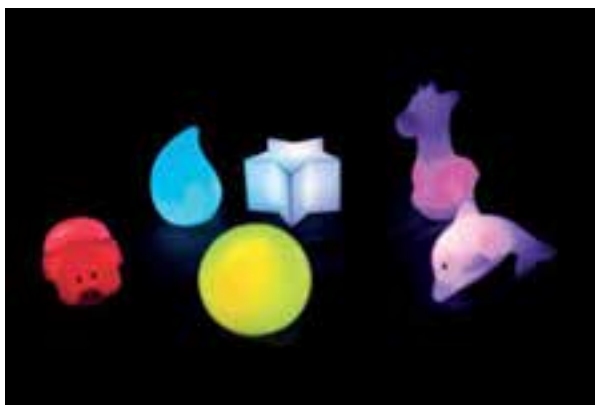

412 249 Luminosos para la cueva. Set de 6 unidades.
Set de 6 figuras, con luz led que cambia de color. Para usar dentro de la Cueva.

Set of 6 figures, with led light with color changer. For using inside of the Cave.



- 439 090 PARACAIDAS 1,8 M. 9 asas. - Parachute 1,8 m. 9 handles.
- 439 100 PARACAIDAS 3,5 M. 12 asas. - Parachute 3,5 m. 12 handles.
- 439 110 PARACAIDAS 6 M. 20 asas. - Parachute 6 m. 20 handles.
- 439 120 PARACAIDAS 7,5 M. 16 asas. - Parachute 7,5 m. 16 handles.



PELOTÓN FLOTANTE NYLON

510 040 Pelotón flotante nylon Ø 45 cm. Cámara interior de látex. - Air floating nylon ball Ø 45 cm. Inner látex bladder.

510 050 Pelotón flotante nylon Ø 60 cm. Cámara interior de látex. - Air floating nylon ball Ø 60 cm. Inner látex bladder.

510 060 Pelotón flotante nylon Ø 75 cm. Cámara interior de látex. - Air floating nylon ball Ø 70 cm. Inner látex bladder.

510 065 Pelotón flotante nylon Ø 90 cm. Cámara interior de látex. - Air floating nylon ball Ø 90 cm. Inner látex bladder.

510 070 Pelotón flotante nylon Ø 120 cm. Cámara interior de látex. - Air floating nylon ball Ø 120 cm. Inner látex bladder.



422 000 Cuerda de guardería con cascabeles. Longitud: 10 m. - Kids rope with bells. Length: 10 m.



412 600 TARRO LUPA - Pots lens.

412 800 Juego de tabas. 8 tabas + 1 pelota - *Knucklebones. (8 knucklebones + 1 ball).*



660 919 Pozal con cedazo y pala. - *Cube with sieve and shovel.*

660 920 Pozal. Fabricado en material muy flexible. *Beach bucket, made of the most flexible material.*

660 921 Cedazo. - *Beach sieve.*

660 922 Pala. - *Beach smovel.*



432 300 Dado P.E. de 20 x 20 cm. - *PE dice 20 x 20 cm.*

432 400 Dado P.E. de 15 x 15 cm. - *PE dice 15 x 15 cm.*

432 401 Dado cascabel perfumado de 15 x 15 cm. Amarillo: limón Azul: piña - Fucsia: fresa - verde: menta - naranja: naranja - morado: multifruta.

Scented dice with bell 15 x 15 cm. Yellow: lemon - Blue: pineapple - Fuchsia: strawberry - green: mint - orange: orange - violet: multifruit.



455 001 Dado Foam de 20 x 20 cm. - *Mousse dice 20 x 20 cm.*

ZANCOS

411 200 ZANCOS BAJOS



PSICOMOTRICIDAD - PSYCOMOVEMENT

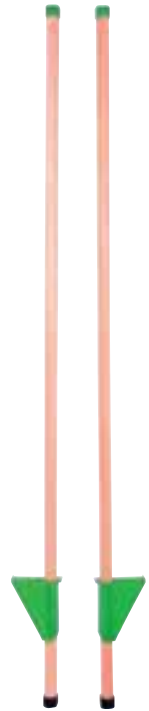

411 201 ZANCOS ALTOS DE PLÁSTICO

Altura 1,50 m. 1ª altura: 17 cm; 7ª altura: 47 cm.
High plastic stilts. 1,5 m. high, 1st height 17 cm. ; 7th height 47 cm.

411 202 ZANCOS ALTOS CON PALOS DE MADERA

Longitud: 150 cm.
High wooden stilts. Length: 150 cm.

Kanguro anti-explosión

Special no-burst kangaroo

KANGURO

Un clásico renovado. Kanguros fabricados con TPE foamizado , un material novedoso con sistema antiexplosión, lo que le da una garantía de seguridad nunca vista en un producto de estas características. En caso de pinchazo por causa de algún objeto puntiagudo, el Kanguro se deshincha lentamente, sin explotar, evitando así posibles lesiones de los más pequeños.

We have developed a new mixture in our materials, in order to give these kangaroos more security guarantee and flexibility. If a ball have a sting the kangaroo loss the air slowly, without blowout. We avoid any damage for children.

436601 Kanguro Ø 45 cm. anti-explosión. - Kangaroo Ø 45 cm. No-burst.

436701 Kanguro Ø 55 cm. anti-explosión. - Kangaroo Ø 55 cm. No-burst.



436 500 Asiento saltarín. - Jumper seat.

PSICOMOTRICIDAD - PSYCOMOVEMENT

FITNESS BALL BIOVEGETAL

BIOVEGETAL

Fabricados en nueva fórmula de base biológica que reemplaza más del 60% de sustancias de origen fósil por sustancias derivadas de vegetales de origen renovable. Gran resistencia a la abrasión, máxima elasticidad, mayor durabilidad y extra de seguridad para los usuarios. Soportan mas de 1000kg, ensayos realizados en laboratorio Europeo. Fabricados en España. Gracias al uso de biomateriales contribuimos a la reducción de las emisiones de gases de efecto invernadero y ayudamos a proteger el medio ambiente.

50005000 Fitness Ball Tecnocaucho® Pro 55 cm.

- 50005010** - Fucsia - *Fuchsia*
- 50005011** - Azulón - *Deep blue*
- 50005014** - Plata - *Silver*
- 50005016** - Turquesa - *Turquoise*
- 50005018** - Verde - *Green*
- 50005030** - Grafito - *Graphite*

50005100 Fitness Ball Tecnocaucho® Pro 65 cm.

- 50005110** - Fucsia - *Fuchsia*
- 50005111** - Azulón - *Deep blue*
- 50005114** - Plata - *Silver*
- 50005116** - Turquesa - *Turquoise*
- 50005118** - Verde - *Green*
- 50005130** - Grafito - *Graphite*

50005200 Fitness Ball Tecnocaucho® Pro 75 cm.

- 50005210** - Fucsia - *Fuchsia*
- 50005211** - Azulón - *Deep blue*
- 50005214** - Plata - *Silver*
- 50005216** - Turquesa - *Turquoise*
- 50005218** - Verde - *Green*
- 50005230** - Grafito - *Graphite*



FITNESS BALL TECNOCAUCHO LITE

El Fitness ball Tecnocaucho LITE es un balón ligero. Es el balón elegido por los profesionales que buscan un producto económico y de alta calidad. Fabricado en Tecnocaucho, lo que le da una gran resistencia a la abrasión y una máxima elasticidad, que aportan una mayor durabilidad y un extra de seguridad a los usuarios.

Es el balón elegido por los usuarios que buscan un producto económico y de alta calidad. Soportan más de 600 kg(ensayos realizados en laboratorio). Material de sistema molecular amorfo, por lo que en el hipotético caso de pinchazo, se deshincha lentamente. Fabricados en España con materiales eco-friendly acordes a las normativas Europeas de seguridad, salubridad y medio ambiente. 100% reciclable. Colores Azul, Gris, Grafito, Verde y Fucsia.

The Tecnocaucho LITE Fitness ball is a light ball. It is the ball chosen by professionals looking for an economical and high quality product. Manufactured in Tecnocaucho, which gives it great abrasion resistance and maximum elasticity and provide greater durability and extra safety for users. It is the ball chosen by users looking for an economical and high quality product. They support more than 600 kg (laboratory tests). Material of amorphous molecular system, so in the hypothetical case of puncture, it slowly deflates. Manufactured in Spain .

51090000 Fitness Ball Tecnocaucho® LITE 45 cm

- 51090010** - Fucsia - *Fuchsia*
- 51090011** - Azulón - *Deep blue*
- 51090014** - Plata - *Silver*
- 51090016** - Turquesa - *Turquoise*
- 51090018** - Verde - *Green*
- 51090030** - Grafito - *Graphite*

51091000 Fitness Ball Tecnocaucho® LITE 55 cm

- 51091010** - Fucsia - *Fuchsia*
- 51091011** - Azulón - *Deep blue*
- 51091014** - Plata - *Silver*
- 51091016** - Turquesa - *Turquoise*
- 51091018** - Verde - *Green*
- 51091030** - Grafito - *Graphite*

51092000 Fitness Ball Tecnocaucho® LITE 65 cm

- 51092010** - Fucsia - *Fuchsia*
- 51092011** - Azulón - *Deep blue*
- 51092014** - Plata - *Silver*
- 51092016** - Turquesa - *Turquoise*
- 51092018** - Verde - *Green*
- 51092030** - Grafito - *Graphite*



PSICOMOTRICIDAD - PSYCOMOVEMENT



PELOTÓN SENSORIAL

530 555 00 Pelotón sensorial superficie pinchos Ø 55 cm. - *Sensorial ball with spiky surface Ø 55 cm.*

530 565 00 Pelotón sensorial superficie pinchos Ø 65 cm. - *Sensorial ball with spiky surface Ø 65 cm.*



PELOTÓN T.P.E. para gimnasia, fabricados en materiales nuevos, más ligeros y resistentes. Gran mejora en las prestaciones en comparación a la formulación original.

El Test de resistencia al estallido por compresión ensayado en la máquina europea estándar INSTRON, determina que soportan un peso superior a los 1000 Kg. en condiciones normales.

New big balls for aerobic and gymnastic, made in new materials, lighter and more resistant.

Improvement in performance qualities in comparison with original formulation.

The bursting resistance under compression test made by the european standard INSTRON, machine states that the big balls support a weight superior a 1000 Kg. in average conditions.

510 201 00 Pelotones TPE “fitness ball” anti-explósión, gimnasia y terapia medicinal Ø 55 cm.
TPE balls for aerobic, gymnastics and medicinal therapy Ø 55 cm.

510 301 00 Pelotones TPE “fitness ball” anti-explósión, gimnasia y terapia medicinal Ø 65 cm.
TPE balls for aerobic, gymnastics and medicinal therapy Ø 65 cm.

510 401 00 Pelotones TPE “fitness ball” anti-explósión, gimnasia y terapia medicinal Ø 75 cm.
TPE balls for aerobic, gymnastics and medicinal therapy Ø 75 cm.

510 501 00 Pelotones TPE “fitness ball” anti-explósión, gimnasia y terapia medicinal Ø 85 cm.
TPE balls for aerobic, gymnastics and medicinal therapy Ø 85 cm.

510 601 00 Pelotones TPE “fitness ball” anti-explósión, gimnasia y terapia medicinal Ø 95 cm.
TPE balls for aerobic, gymnastics and medicinal therapy Ø 95 cm.

510 651 Pelotones TPE “fitness ball” anti-explósión, gimnasia y terapia medicinal Ø 120 cm.
TPE balls for aerobic, gymnastics and medicinal therapy Ø 120 cm.

437 100 SKIPIBALL

Cabeza de termoplástico con satélite en poliestireno resistente, diámetro 37 cm. Altura de apoyo 15 cm.

Thermoplastic head with Polystyrene basement, very resistant, with 37 cm diameter and 15 cm height.



437 001 CILINDRO CACAHUET 75 cm longitud.
Peanut cylinder, 75 cm. length.



437 002 CILINDRO INFANTIL 42 cm longitud.
Children's cylinder, 42 cm length.



437 102 KICKING BALL
Diámetro - 210 mm. - Diameter - 210 mm.



100% RECICLABLE

Nueva fórmula de base biológica que reemplaza más del 60% de sustancias de origen fósil por sustancias derivadas de vegetales de origen renovable. Material 100% reciclable. Los biomateriales de origen vegetal que usamos en Amaya Sport en la fabricación del BioVegetal son la caña de azúcar, el maíz, la remolacha y la cáscara de arroz. Gracias al uso de biomateriales para la fabricación de nuestros productos contribuimos a reducir las emisiones de gases de efecto invernadero a la vez que ayudamos a proteger el medio ambiente, y a reducir la producción de desperdicios innecesarios. *ENG/ New bio-based formula that replaces more than 60% of fossil-based substances with plant-derived substances of renewable origin. 100% Recyclable Material. The materials of vegetable origin that we are using are: sugar cane, corn, beet and rice husks.*

Nuestro objetivo: Sostenibilidad y balance ambiental positivo

1. Reducción de las emisiones de gases efecto invernadero.
2. Ahorro recursos fósiles.
3. Utilización de recursos renovables.
4. Fabricación de productos biodegradables.
5. Mejorar la descarbonización.
6. Capturar y reparar el CO2 de la atmósfera durante la producción de los vegetales, hasta 2.15 toneladas métricas de CO2 de la atmósfera por cada tonelada producida.



700 336 00 BALONMANO BIOVEGETAL Nº 00 100% Reciclable Diámetro - 140 mm. Peso: 225 gr. Edad recomendada de 5 a 7 años.

BIOVEGETAL HANDBALL BALL Nº 00 100% Recyclable. Diameter - 140 mm. Weight: 225 g. Recommended Age: 5 to 7 yrs.

700 337 00 BALONMANO BIOVEGETAL Nº 0 100% Reciclable Diámetro - 150 mm. Peso: 270 gr. Edad recomendada de 8 a 10 años..

BIOVEGETAL HANDBALL BALL Nº 0 100% Recyclable. Diameter - 150 mm. Weight: 270 g. Recommended Age: 8 to 10 yrs.

700 338 00 BALONMANO BIOVEGETAL Nº 1 100% Reciclable Diámetro - 160 mm. Peso: 300 gr. Edad recomendada de 12 a 14 años.

BIOVEGETAL HANDBALL BALL Nº 1 100% Recyclable. Diameter - 160 mm. Weight: 300 g. Recommended Age: 12 to 14 yrs.

700 339 00 BALONMANO BIOVEGETAL Nº 2 100% Reciclable Diámetro - 175 mm. - Peso: 330 gr. Edad recomendada de 14 a 16 años.

BIOVEGETAL HANDBALL BALL Nº 2 100% Recyclable. Diameter - 175 mm. : 330 g. Recommended Age: 14 to 16 yrs.



- 700 192 00 BASKET BIOVEGETAL N. 7 100% Reciclable** Diámetro - 235 mm. - Peso: 450 gr. Edad recomendada a partir de 15 años.
BIOVEGETAL BASKETBALL BALL N. 7 100% Recyclable. Diameter - 235 mm. Weight: 450 g. Recommended Age: Up to 15 yrs.
- 700 193 00 BASKET BIOVEGETAL N. 6 100% Reciclable** Diámetro - 225 mm. - Peso: 400 gr. Edad recomendada a partir de 12 a 14 años.
BIOVEGETAL BASKETBALL BALL N. 6 100% Recyclable. Diameter - 225 mm. - Weight: 400 g. Recommended Age: 12 to 14 yrs.
- 700 194 00 BASKET BIOVEGETAL N. 5 100% Reciclable** Diámetro - 220 mm. - Peso: 350 gr. Edad recomendada a partir de 8 a 11 años.
BIOVEGETAL BASKETBALL BALL N. 5 100% Recyclable. Diameter - 220 mm. - Weight: 350 g. Recommended Age: 8 to 11 yrs
- 700 198 00 BASKET BIOVEGETAL N. 3 100% Reciclable** Diámetro - 180 mm. - Peso: 280 gr. Edad recomendada a partir de 2 a 7 años.
BIOVEGETAL BASKETBALL BALL N. 3 100% Recyclable. Diameter - 180 mm. - Weight: 280 g. Recommended Age: 2 to 7 yrs.



- 700 115 00 FÚTBOL BIOVEGETAL N°5 100% Reciclable** Diámetro: 220 mm. Peso: 360 gr. Edad recomendada a partir de 12 años
BIOVEGETAL FOOTBALL BALL N°5 100% Recyclable. Diameter: 220 mm. Weight: 360 g. Recommended Age: Up to 12 yrs.
- 700 115 04 FÚTBOL BIOVEGETAL N°4 100% Reciclable** Diametro: 200mm Peso: 330 gr. Edad recomendada de 8 a 11 años.
BIOVEGETAL FOOTBALL BALL N°4 100% Recyclable. Diameter: 200mm Weight: 330 g. Recommended Age: 8 to 11 yrs.
- 700 115 03 FÚTBOL BIOVEGETAL N°3 100% Reciclable.** Diametro 180mm Peso: 290 gr. Edad recomendada de 2 a 8 años.
BIOVEGETAL FOOTBALL BALL N°3 100% Recyclable. Diameter: 180mm. Weight: 290 g. Recommended Age: 2 to 8 yrs.



- 700 168 00 VOLLEY BIOVEGETAL 100% Reciclable** Diámetro - 210 mm. - Peso: 260 gr. Edad recomendada a partir de 12 años.
BIOVEGETAL VOLLEYBALL BALL 100% Recyclable. Diameter: 210 mm. Weight: 260 g. Recommended Age: Up to 12 yrs.
- 700 175 00 MINI-VOLLEY BIOVEGETAL 100% Reciclable** Diámetro - 190 mm. - Peso: 220 gr. Edad recomendada a de 5 a 11 años.
BIOVEGETAL MINI VOLLEYBALL 100% Recyclable. Diameter: 190 mm. Weight: 220 g. Recommended Age: 5 to 11 yrs.



464 100 00 PELOTA LISA BIOVEGETAL 100% Reciclable Diámetro - 140 mm. - *Diameter - 140 mm. BIOVEGETAL PLAIN BALL 100% Recyclable. Diameter: 140 mm.*
464 200 00 PELOTA LISA BIOVEGETAL 100% Reciclable Diámetro - 180 mm. - *Diameter - 180 mm. BIOVEGETAL PLAIN BALL 100% Recyclable. Diameter: 180 mm.*
464 300 00 PELOTA LISA BIOVEGETAL 100% Reciclable Diámetro - 220 mm. - *Diameter - 220 mm. BIOVEGETAL PLAIN BALL 100% Recyclable. Diameter: 220 mm.*



436 602 00 KANGURO Ø 45 BIOVEGETAL / BIOVEGETAL KANGUROO BALL Ø 45.
436 702 00 KANGURO Ø 55 BIOVEGETAL / BIOVEGETAL KANGUROO BALL Ø 55.



Avda. de la Industria 21, Polígono 48
 024018 Alcañiz (Spain)
 Tel: 34 948 624001 - Fax: 34 948 624002
 Correo electrónico: comercial@aiju.es

INFORME DE ENSAYO / TEST REPORT / VERIFICATION SYSTEM Nº U/0067943-2

ENSAYOS REALIZADOS / TEST CONDUCTED / ISSUES EFFECTIVE

A. Análisis de radiocarbono (C14)
 Radiocarbon analysis (C14)

MÉTODOS DE ENSAYO / TEST METHODS / MÉTHODOLOGIE

A. Análisis de radiocarbono (C14)
 Radiocarbon analysis (C14)

Condiciones y método de ensayo: Norma ASTM D6866-21 Method B (MAB)
 Test conditions and method: Standard ASTM D6866-21 Method B (MAB)

Preparación de las probetas: Se han extraído una porción de la muestra a partir de la muestra suministrada por el cliente (Figura 2, Anexo I)
 Sample preparation: A portion of the sample has been taken from the sample provided by the client (Figure 2, Annex I)

RESULTADOS / RESULTS / RESULTATS

- BILÓN BIOVEGETAL
 - BIOVEGETAL BALL

Propiedad / Property	Unidad / Unit	Valor / Value
Contenido en carbono biobasado / Biobased Carbon Content	%	81*
Porcentaje de carbono moderno gMCO / Percent modern carbon (gMC)	%	81,10 a 0,24**

* Como fracción del carbono orgánico total
 * As a fraction of total organic carbon
 ** Factor de ajuste atmosférico (REF): 100.0 + gMCO 1.000
 ** Atmospheric adjustment factor (REF): 100.0 + gMCO 1.000

La precisión del RESULTADO se sitúa en un rango de +/- 2% (absoluta). La precisión citada con respecto a la medición analítica gMCO es de 1 sigma (1 desviación estándar relativa). El resultado citado solo es aplicable al material analizado. La precisión del RESULTADO depende de que el carbono medido en el material analizado haya estado en equilibrio con el CO2 del aire y/o del carbono fósil de una edad mayor a 40.000 años como el petróleo o la hulla. El RESULTADO solo es aplicable al contenido de carbono relativo, no al contenido de masa relativo. El RESULTADO se obtiene quitando el gMCO en función del "factor de ajuste atmosférico" (REF) indicado en el informe.



70022700 BALON FUTBOL TPE "NEW TEAM" 210 mm. - "NEW TEAM" TPE FOOTBALL - 210 mm

Material: Termoplástico elástico. - Diámetro: 21 cm (Ø210 mm). Peso: 150-180 gr. Colores disponibles: verde, azul, blanco. Válvula hinchable.
Material: Thermoplastic elastomer (TPE). Diameter: 21 cm (Ø210 mm) Weight: 150-180 g. Available colors: Green, blue, white. Inflatable valve.

70022600 BALON FUTBOL TPE "NEW TEAM" 210 mm DESHINCHADO/ DEFLATED

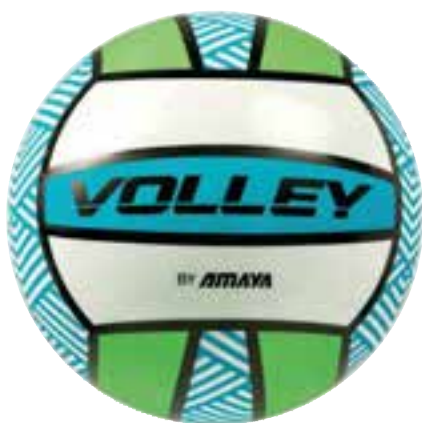

70022900 BALON VOLLEY TPE PLAYA 210 mm. - TPE BEACH VOLLEYBALL - 210 mm.

Fabricado en T.P.E. Peso 180 g. Diámetro 21 cm. Colores surtidos. - Material: TPE. Weight: 180 g. Diameter: 21 cm. Assorted colors.

70022800 BALON VOLLEY TPE PLAYA 210 mm DESHINCHADO/ DEFLATED



70030600 BALON TPE "RAINBOW" 210 mm. - "RAINBOW" TPE BALL - 210 mm.

Diámetro 21 cm. Peso: 180 gr. Colores surtidos. - Diameter: 21 cm (210 mm) Weight: 180 g. Assorted colors

70030500 BALON "RAINBOW" 210 mm DESHINCHADO/ DEFLATED

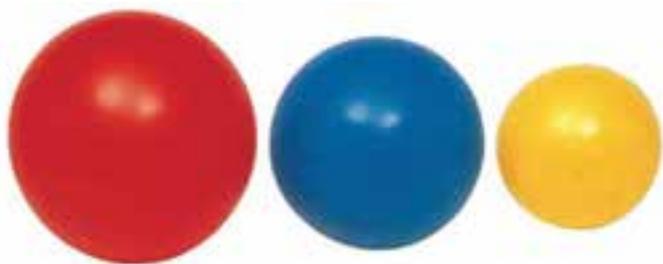

PELOTA LISA TERMOPLÁSTICO / PLAIN THERMOPLASTIC BALL

464 800 Tamaño/ Size Ø 140 mm.

464 900 Tamaño/ Size Ø 180 mm.

465 000 Tamaño/ Size Ø 220 mm.



PELOTA RUGOSA TERMOPLÁSTICO / RUGGED THERMOPLASTIC BALL

465 100 Tamaño/ Size Ø 140 mm.

465 200 Tamaño/ Size Ø 180 mm.

465 300 Tamaño/ Size Ø 220 mm.



**PELOTA RUGOSA TERMOPLÁSTICO DECORADA
RUGGED PRINTED THERMOPLASTIC BALL**

465 400 Tamaño/ Size Ø 140 mm.

465 600 Tamaño/ Size Ø 220 mm.



PELOTA RELIEVE TERMOPLÁSTICO / GROOVED THERMOPLASTIC BALL

464 500 Tamaño/ Size Ø 140 mm.

464 600 Tamaño/ Size Ø 180 mm.

464 700 Tamaño/ Size Ø 220 mm.



70023400 BALON TRES DEPORTES 180 mm. - THREE-SPORT BALL - 180 mm.

Diámetro 18 cm. Colores surtidos. - Diameter: 18 cm (180 mm). Assorted colors.

70023600 BALON "TRES DEPORTES" TPE 180 mm DESHINCHADO/ DEFLATED





PELOTA RUGOSA CAUCHO CELULAR
RUGGED RUBBER BALL

466 200 Tamaño/ Size Ø 220 mm.

466 300 Tamaño/ Size Ø 180 mm.

466 400 Tamaño/ Size Ø 140 mm.



700 322 Balón cristal, Ø 140 mm.
Cristal ball Ø 140 mm.



700 324 Balón hinchable espuma ultraligero, Ø 220 mm. Blister.
Inflatable Ø 220 mm. Blister. Light foamed PVC ball.



700 315 Balón nácar, Ø 220 mm. - Nacred ball Ø 220 mm.



700 416 Pelota mágica Ø 130 mm. No necesitan hincharse. - Magic ball Ø 130 mm. No needed blow up.

700 417 Pelota mágica Ø 160 mm. No necesitan hincharse. - Magic ball Ø 160 mm. No needed blow up.



464 400 00 Pelota relieve Ø 100 mm. Estuche de 12 unidades.
- Relief ball Ø 100 mm. Blister 12 u.



PELOTA PERFORADA CON CASCABEL
EVA BALL WITH HOLES AND BELL
466 101 Tamaño/ Size Ø 120 mm.



800 375 Pelotas minideportivos termoplástico Ø 100 mm.
Thermo-plastic balls PVC Ø 100 mm.



800 340 Pelota fantasía cascabel Ø 70 mm. - Fantasy bell ball Ø 70 mm.
800 341 Pelota fantasía cascabel Ø 55 mm. - Fantasy bell ball Ø 55 mm..



Anti-Stress. A partir de 3 años.
800 435 Pelota Ø 60 mm.
800 436 Pelota Ø 70 mm.
800 423 Pelota rugby.

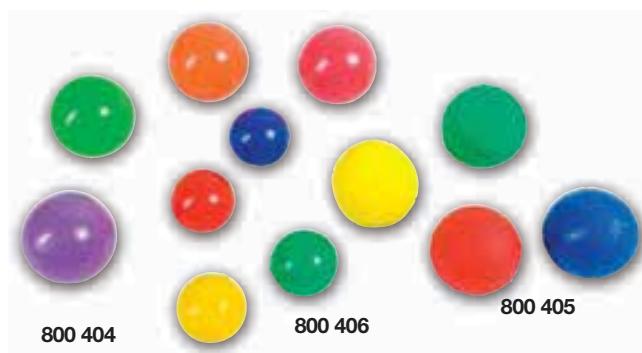

800 404 Pelota esponja termoplástico blanda Ø 55 mm. Hueca
Foamed thermo-plastic ball Ø 55 mm. soft.
800 405 Pelota esponja termoplástico blanda Ø 55 mm. Dibujo tenis. Hueca
Foamed thermo-plastic ball Ø 55 mm. soft.
800 406 Pelota esponja termoplástico blanda Ø 40 mm.
Foamed thermo-plastic ball Ø 40 mm. soft.

RECOMENDADOS PARA MENORES DE 3 AÑOS. - RECOMENDED FOR CHILDREN UNDER 3 YEARS.

PELOTAS EDUCACIÓN FÍSICA - PHYSICAL TRAINING BALLS

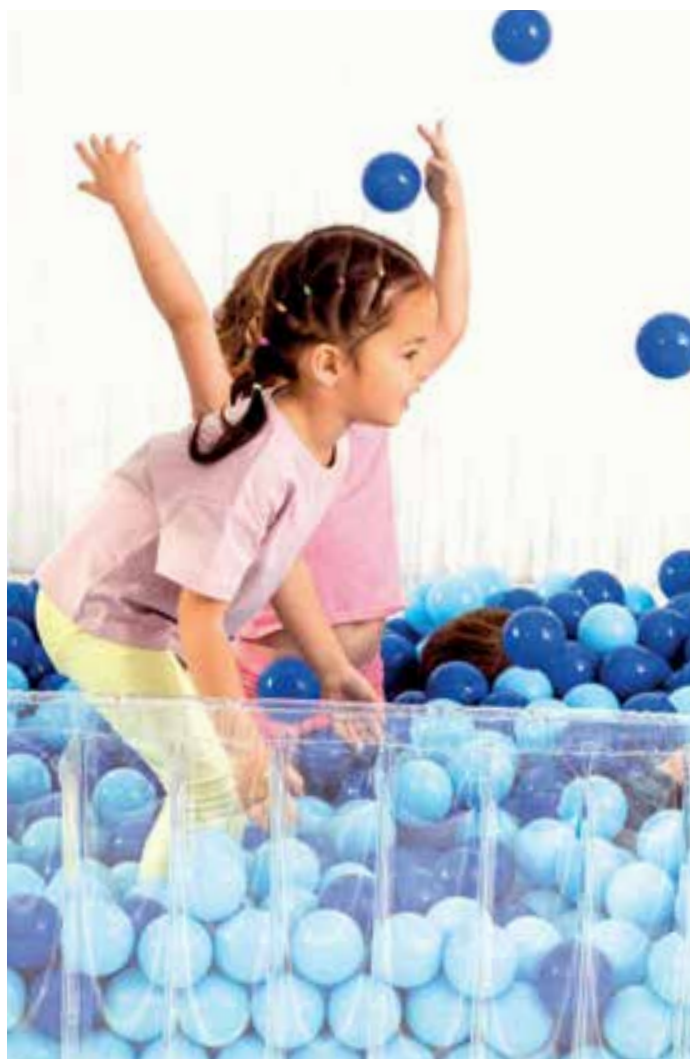

43987700 PISCINA SENSORIAL HINCHABLE TRANSPARENTE

Nuestra piscina sensorial transparente de TPE cuenta con un diseño innovador y elegante que transforma cualquier aula o área de juegos en un espacio moderno y atractivo. Fabricada con TPE de alta calidad, es inflable, suave y extremadamente segura, proporcionando un entorno protegido para que los niños jueguen y exploren.

Características principales: Diseño transparente y moderno: Aporta belleza y estilo a cualquier espacio de aprendizaje o juego.

Material suave y seguro: Reduce el riesgo de lesiones, ofreciendo tranquilidad a padres y educadores.

Inflado de larga duración: Permanece inflada hasta 1 mes sin necesidad de reinflar.

Duradera y resistente: Diseñada para un uso regular en entornos educativos y de juego.

Dimensiones: 150 x 150 x 50 cm.

La combinación perfecta de funcionalidad, seguridad y estética para potenciar el aprendizaje sensorial y crear un entorno inspirador.

43987700 TRANSPARENT INFLATABLE SENSORY POOL

Our transparent TPE sensory pool features an innovative and elegant design that transforms any classroom or play area into a modern and inviting space. Made from high-quality TPE, it is inflatable, soft, and extremely safe, providing a protected environment where children can play and explore freely. **Key Features: Modern Transparent Design:** Adds visual appeal and a contemporary touch to any learning or play space.

Soft and Safe Material: Helps reduce the risk of injury, offering peace of mind for educators and families.

Long-Lasting Inflation: Remains inflated for up to 1 month without the need for reinflation

Durable and Hard-Wearing: Designed for regular use in educational and play environments.

Dimensions: 150 x 150 x 50 cm

The perfect combination of functionality, safety, and aesthetics to support sensory learning and create an inspiring environment for children.





43989800 Figuras piscina Corazón - Estrella. Caja 500 corazones + 500 estrellas
 Novedosas figuras para playgrounds en las que las formas toman protagonismo, dejando de lado las bolas tradicionales. Medidas 6 cm.
43989900 Heart-Star pool figures. Box 500 hearts + 500 stars.
 Brand new shapes for playgrounds, leaving aside the traditional balls. Measures 6 cm.



Pelotas piscina Fabricadas en polietileno con aditivos especiales para aumentar la resistencia a la fricción. Colores rojo, amarillo, azul, verde, rosa y naranja.

439 900 Pelotas llenado de piscina Ø 75 mm.
 Caja de 600 unidades en 6 colores.
Balls for pool Ø 75 mm. 6 colors.

439 901 Pelotas llenado de piscina Ø 80 mm.
 Caja de 480 unidades en 6 colores.
Balls for pool Ø 80 mm. 6 colors.

439 910 Pelotas llenado de piscina Ø 75 mm.
 Bolsa de 500 unidades 1 color.
Balls for pool Ø 75 mm. 1 color.

439 909 Pelotas llenado de piscina Ø 80 mm.
 Bolsa de 500 unidades 1 color.
Balls for pool Ø 80 mm. 1 color.



439 905 100 pelotas piscina. Diámetro 75 mm.
 Bolsa de 100 unidades en 6 colores.
100 pool balls. Diam. 75 mm. colours: red, yellow, blue, green, pink, orange. From 0 years on

439 906 100 pelotas piscina. Diámetro 80 mm.
 Bolsa de 84 unidades en 6 colores.
84 pool balls. Diam. 80 mm. colours: red, yellow, blue, green, pink, orange. From 0 years on



439 875 Pieza esquina inferior, alt. 25 cm.
Single lower corner. 25 cm.



439 876 Pieza esquina superior, alt. 30 cm.
Single upper corner. 30 cm.



439 871 Pieza recta inferior.
 Alt. 25 cm. Longitud. 60 cm.
Single lower straight piece. 25 cm. 60 cm. length.



439 850 Pieza curva superior de piscina, altura 30 cm. Longitud. 60 cm.
Single module for sensorial pool, height 30 cm. 60 cm. length.



439 872 Pieza recta superior, alt. 30 cm. Longitud. 60 cm.
Single upper straight piece. 30 cm. 60 cm. length.



439 830 Piscina sensorial redonda, Ø interior 1,50 m. altura 30 cm. Pelotas no incluidas.
Sensorial round pool, Ø 1,50 m., height 30 cm. Balls not included.



439 710 Piscina arena cuadrada 152 x 152 x 25 cm.
Square pool for sand exterior 152 x 152 x 25 cm.



439 870 Parque infantil cuadrado, interior 130 x 130 cm. Altura 52 cm.
Square playground, inner 130 x 130 cm. height 52 cm.



439 700 Piscina para arena, Ø interior 1,50 m., altura 25 cm.
Sensorial pool for sand, Ø 1,50 m., height 25 cm.



437 430 Piscina de juegos, parque de nylon. No incluye pelotas de piscina.
 Diámetro: 135 cm. Altura: 60 cm.
Play pool - park made of nylon. Not including pool balls. Diameter: 135 cm. Height: 60 cm.

Fabricado en P.U. espumado. Piezas para ser utilizadas en interiores con suelos lisos.
Manufactured in foamed P.U. Parts to use indoors with smooth floors.



442 806 Juego manos y pies foam, set de 8 piezas.
Foam hands and feet game. Set of 8 pieces.



455 001 Dado Foam de 20 x 20 cm. - Foam dice 20 x 20 cm.



443 902 Espada foam- Foam sword.



442 700 Set de bolos foam. - Foam bowling.



445 000 Set de bolos foam recubierto - Coated foam bowling.

PELOTAS Y FIGURAS DE FOAM Y FOAM RECUBIERTO - FOAM AND COATED FOAM BALLS AND FIGURES

BALONES DE FOAM - FOAM BALLS



443 100 Pelota Ø 210 mm. Peso: 270 gr. Apto para volley oficial, fútbol y juegos diversos. Colores surtidos.

Ball 210 Ø mm. Weight: 270 gr. Suitable for official volley, football and multiple games. Assorted colors.



443 200 Pelota Ø 190 mm. Peso: 225 gr. Apto para mini-volley, fútbol nº3, mini-basket y juegos diversos. Colores surtidos.

Ball Ø 190 mm. Weight: 225 gr. Suitable for mini-volley, football nº 3, mini-basket and multiple games. Assorted colors.



443 600 Pelota Ø 160 mm. Peso: 120 gr. Apto para mini-balonmano y juegos diversos. Colores surtidos.

Ball Ø 160 mm. Weight: 120 gr. Suitable for mini-handball and multiple games. Assorted colors.



443 700 Pelota Ø 130 mm. Peso: 70 gr. Apto para juegos de mano. Colores surtidos.

Ball Ø 130 mm. Weight: 70 gr. Suitable for hand games. Assorted colors.



443 930 Pelota foam ligero Ø 210 mm. Peso ≈ 229 g. Colores surtidos.
Light Foam ball Ø 210 mm. Weight ≈ 229 g. Assorted colors.



443 932 Pelota foam ligero Ø 190 mm. Peso ≈ 189 g. Colores surtidos.
Light Foam ball Ø 190 mm. Weight ≈ 189 g. Assorted colors.



443 934 Pelota foam ligero Ø 160mm. Peso ≈ 102 g. Colores surtidos.
Light Foam ball Ø 160 mm. Weight ≈ 102 g. Assorted colors.



443 800 Pelota Ø 95 mm. Peso: 30 gr. Apto para juegos de mano y raqueta. Colores surtidos.



443 900 Pelota Ø 70 mm. Peso: 15 gr. Apto para juegos de raqueta, pala y juegos diversos. Colores surtidos.



454 000 Foam recubierto piel
 Ø 210 mm. Peso: 304 gr.
 Coated foam ball Ø 210 mm.
 Weight: 304 gr.



454 100 Foam recubierto piel Ø 190 mm. Peso: 255 gr.
 Coated foam ball Ø 190 mm. Weight: 255 gr.



454 200 Foam recubierto piel Ø 160 mm. Peso: 136 gr.
 Coated foam ball Ø 160 mm.
 Weight: 136 gr.



455 010 Pelota foam recubierto ligero
 Ø 210 mm.
 Light Coated Foam ball Ø 210 mm.



455 012 Pelota foam recubierto ligero Ø 190 mm.
 Light Coated Foam ball Ø 190 mm.



455 014 Pelota foam recubierto ligero Ø 160 mm.
 Light Coated Foam ball Ø 160 mm.



454 500



454 300



454 400



454 300 Foam recubierto piel Ø 130 mm. Peso: 80 gr.
 Coated foam ball Ø 130 mm. Weight: 80 gr.

454 400 Foam recubierto piel Ø 95 mm. Peso: 35 gr.
 Coated foam ball Ø 95 mm. Weight: 35 gr.

454 500 Foam recubierto piel Ø 70 mm. Peso: 19 gr.
 Coated foam ball Ø 70 mm. Weight: 19 gr.

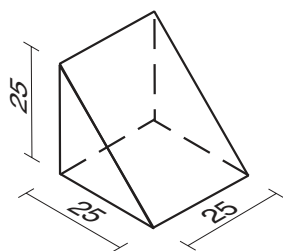

450 010 Figura número 10. - Figure number 10.

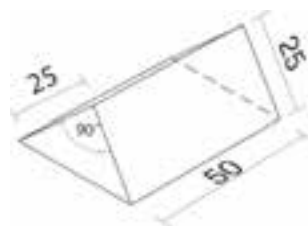

450 011 Figura número 11. - Figure number 11.

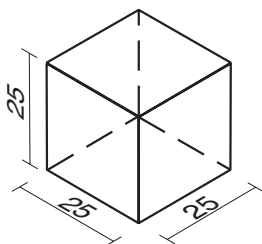

450 012 Figura número 12. - Figure number 12.

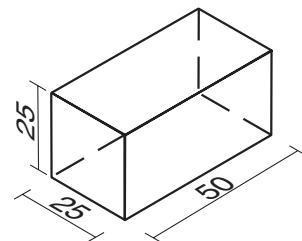

450 013 Figura número 13. - Figure number 13.

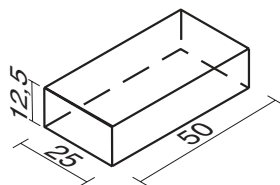

450 014 Figura número 14. - Figure number 14.

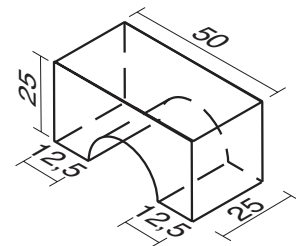

450 015 Figura número 15. - Figure number 15.

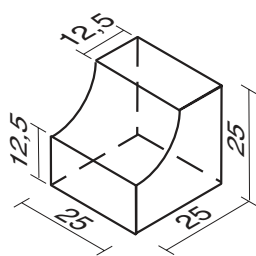

450 016 Figura número 16. - Figure number 16.

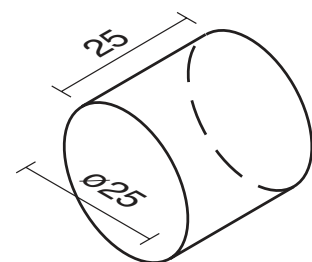

450 017 Figura número 17. - Figure number 17.

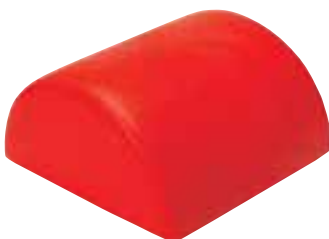
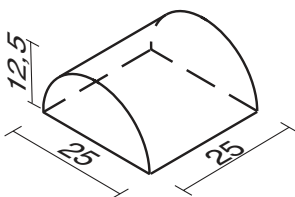

450 019 Figura número 19. - Figure number 19.

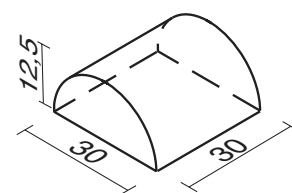

450 020 Figura número 20. - Figure number 20.

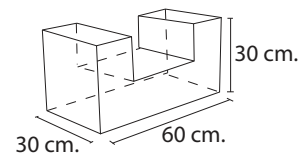
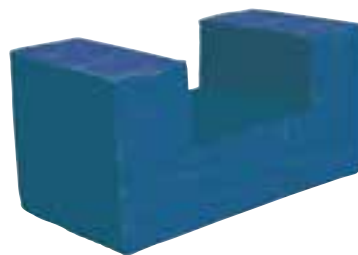
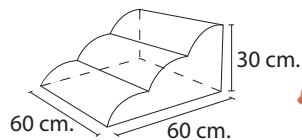

450 021 Figura número 21. - Figure number 21.

450 022 Figura número 22. - Figure number 22.

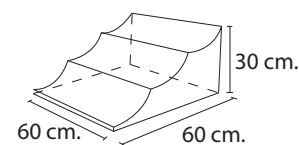
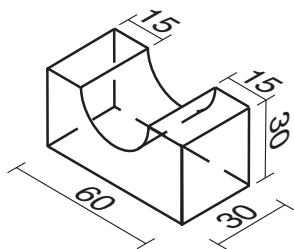

450 023 Figura número 23. - Figure number 23.

450 024 Figura número 24. - Figure number 24.

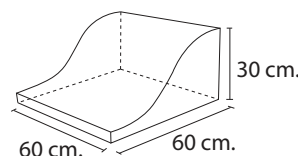
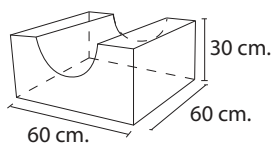

450 028 Figura número 28. - Figure number 28.

450 029 Figura número 29. - Figure number 29.

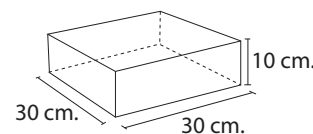
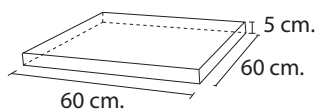

450 030 Figura número 30. - Figure number 30.

450 032 Figura número 32. - Figure number 32.

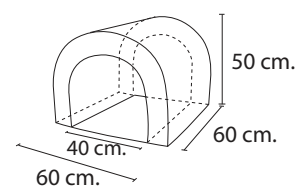
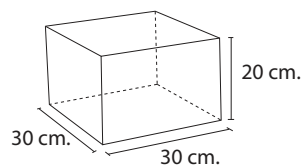

450 033 Figura número 33. - Figure number 33.

450 034 Figura número 34. - Figure number 34.

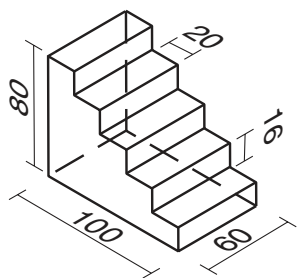

450 035 Figura número 35. - Figure number 35.

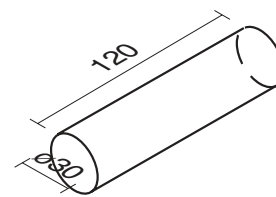

450 039 Figura número 39. - Figure number 39.

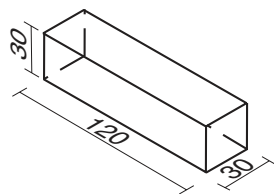

450 040 Figura número 40. - Figure number 40.

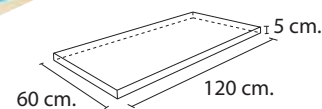

450 042 Figura número 42. - Figure number 42.

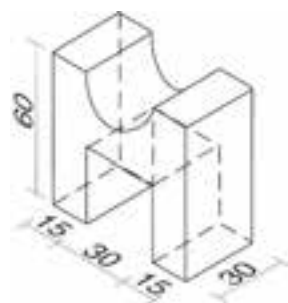

450 045 Figura número 45. - Figure number 45.

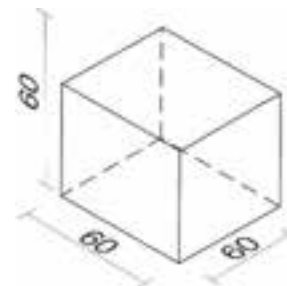

450 047 Figura número 47. - Figure number 47.



450 049 Figura número 49. - Figure number 49.

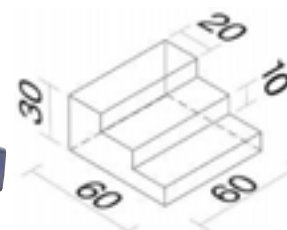

450 051 Figura número 51. - Figure number 51.

450 053 CONJUNTO DE PIEZAS RECUBIERTAS CON CUERO SINTÉTICO.

Caja con 22 piezas. Fabricadas en poliuretano espumado y recubierto de cuero sintético muy resistente. Piezas para ser utilizadas en salas interiores con suelos lisos. Sin cremalleras ni objetos punzantes. Lavable. Los niños tienen que utilizar las piezas descalzos. Nuevo sistema de cosido. Nuevo material más resistente. Espuma interior de mayor densidad y cueros sintético exterior de mayor grosor y durabilidad.

Set of synthetic leather coated foam figures. Box of 22 pieces. Made of polyurethane foam and covered with high resistance synthetic leather. Parts for use indoors with flat floors. No zippers or sharp objects. Washable. Kids have to use without shoes. New sewing system.



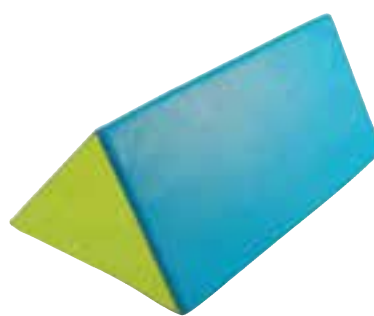
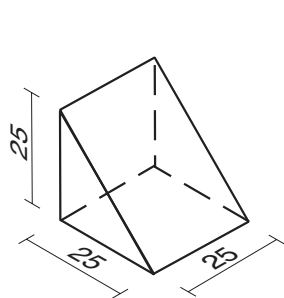

450 054 Figura número 54. - Figure number 54.

450 055 Figura número 55. - Figure number 55.

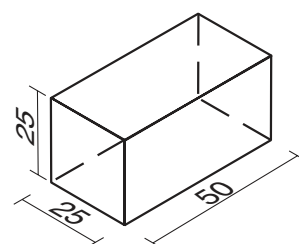
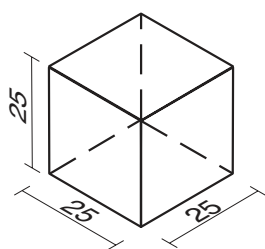

450 056 Figura número 56. - Figure number 56.

450 057 Figura número 57. - Figure number 57.

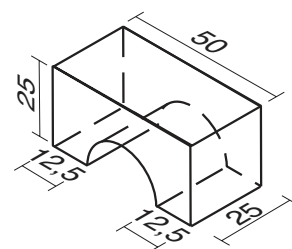
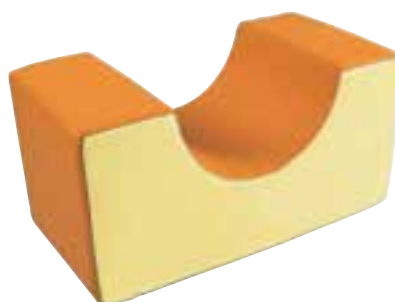
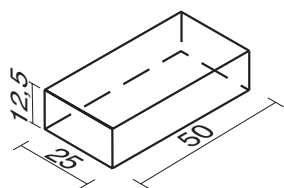

450 058 Figura número 58. - Figure number 58.

450 059 Figura número 59. - Figure number 59.

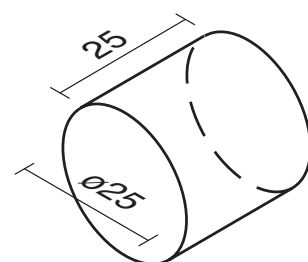
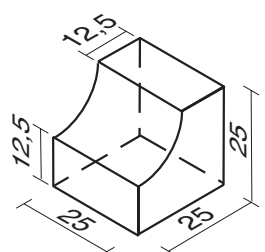

450 060 Figura número 60. - Figure number 60.

450 061 Figura número 61. - Figure number 61.

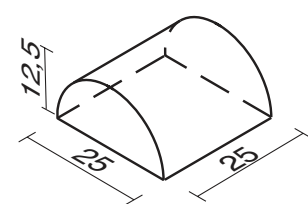
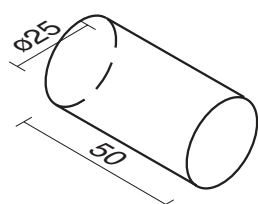

450 062 Figura número 62. - Figure number 62.

450 063 Figura número 63. - Figure number 63.

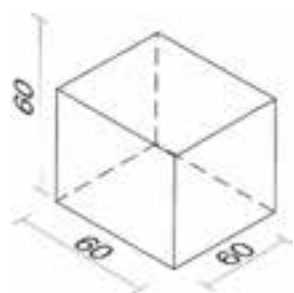

450 066 Figura número 66. - Figure number 66.

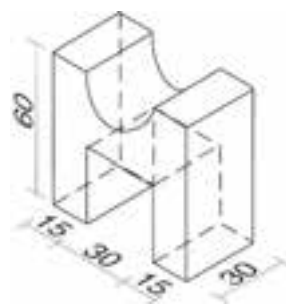

450 067 Figura número 67. - Figure number 67.

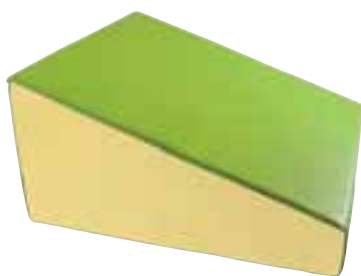
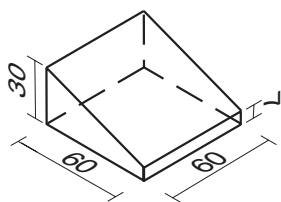

450 068 Figura número 68. - Figure number 68.

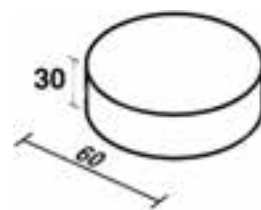

450 069 Figura número 69. - Figure number 69.

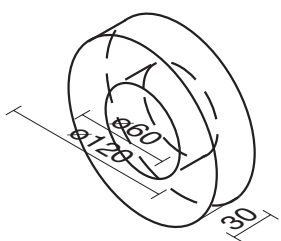

450 070 Figura número 70.- Figure number 70.



450 071 Figura número 71. - Figure number 71.

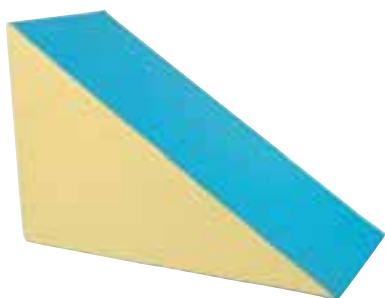
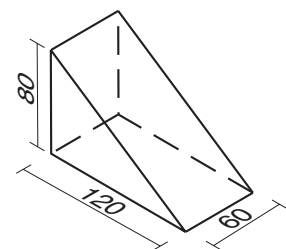

450 073 Figura número 73. - Figure number 73.

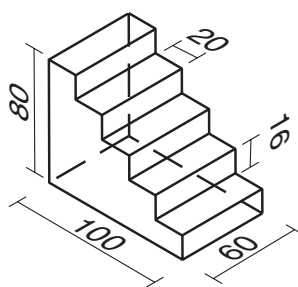

450 074 Figura número 74. - Figure number 74.

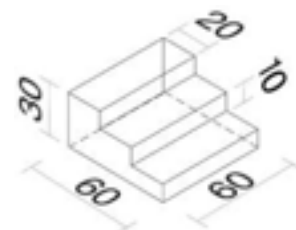
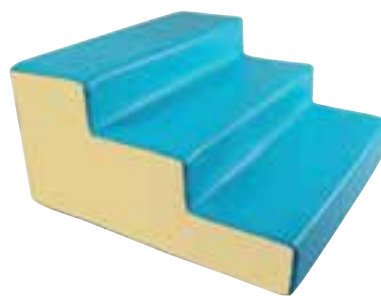
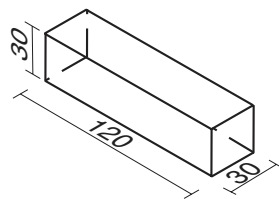

450 075 Figura número 75. - Figure number 75.

450 076 Figura número 76. - Figure number 76.

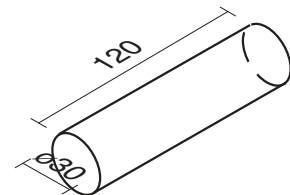
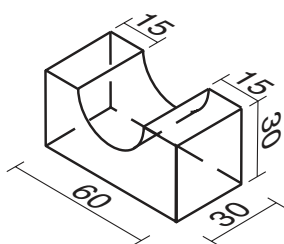

450 077 Figura número 77. - Figure number 77.

450 078 Figura número 78. - Figure number 78.

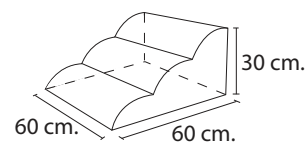
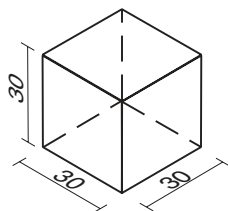

450 079 Figura número 79. - Figure number 79.

450 080 Figura número 80. - Figure number 80.

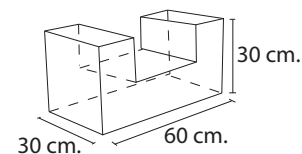
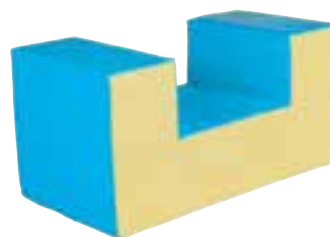
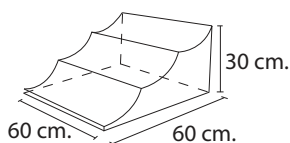

450 081 Figura número 81. - Figure number 81.

450 082 Figura número 82. - Figure number 82.

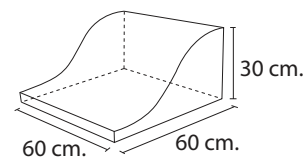
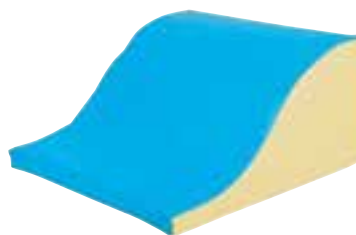
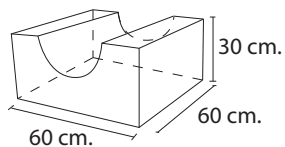

450 083 Figura número 83. - Figure number 83.

450 084 Figura número 84. - Figure number 84.

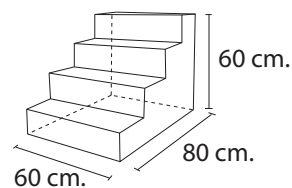
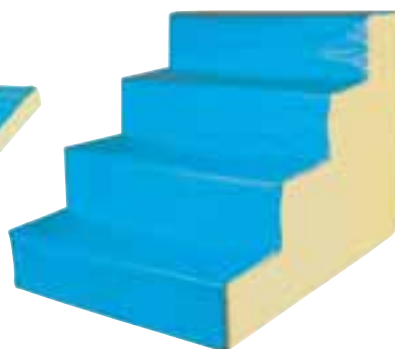
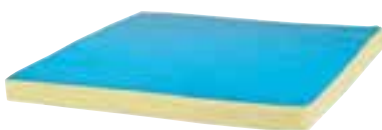
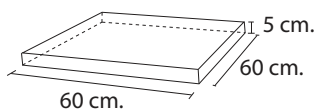

450 085 Figura número 85. - Figure number 85.

450 086 Figura número 86. - Figure number 86.

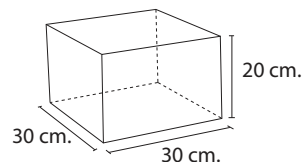
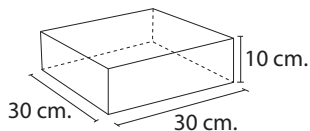

450 087 Figura número 87. - Figure number 87.

450 088 Figura número 88. - Figure number 88.

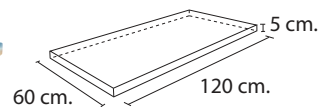
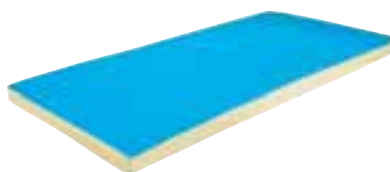
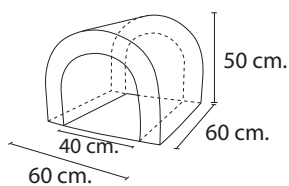

450 089 Figura número 89. - Figure number 89.

450 090 Figura número 90. - Figure number 90.



450 105 Set de dos figuras recubiertas en piel. 30 cm. de altura.
 Compuesto por figuras 21 + 24.
Set of two coated foam figures. 30 cm. high.
Composed by figures 21 + 24.

460 200 Set de dos figuras recubiertas con lona. 30 cm. de altura.
 Compuesto por figuras 80 + 81.
Set of two leather coated foam figures. 30 cm. high.
Composed by figures 80 + 81.



450 110 Set de dos figuras recubiertas en piel. 30 cm. de altura.
 Compuesto por figuras 51 + 21.
Set of two coated foam figures. 30 cm. high.
Composed by figures 51 + 21.

460 205 Set de dos figuras recubiertas con lona. 30 cm. de altura.
 Compuesto por figuras 76 + 80.
Set of two leather coated foam figures. 30 cm. high.
Composed by figures 80 + 76.



450 120 Set de tres figuras recubiertas en piel. 30 cm. de altura.
 Compuesto por figuras 40 + 22 (x2).
Set of three coated foam figures. 30 cm. high.
Composed by figures 40 + 22 (x2).

460 210 Set de tres figuras recubiertas con lona. 30 cm. de altura.
 Compuesto por figuras 75 + 82(x2).
Set of three leather coated foam figures. 30 cm. high.
Composed by figures 75 + 82(x2).

PELOTAS Y FIGURAS DE FOAM Y FOAM RECUBIERTO - FOAM AND COATED FOAM BALLS AND FIGURES

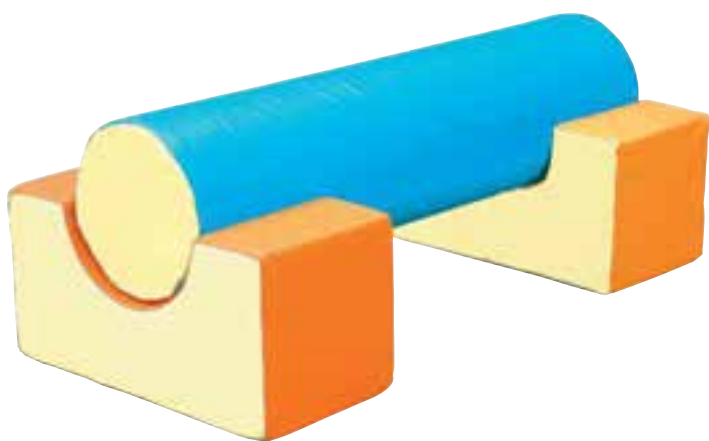

450 115 Set de tres figuras recubiertas en piel. 30 cm. de altura.

Compuesto por figuras 39 + 23 (x2).

Set of three coated foam figures. 30 cm. high.

Composed by figures 39 + 23 (x2).

460 215 Set de tres figuras recubiertas con lona. 30 cm. de altura.

Compuesto por figuras 78 + 77 (x2).

Set of three leather coated foam figures. 30 cm. high.

Composed by figures 78 + 77 (x2).

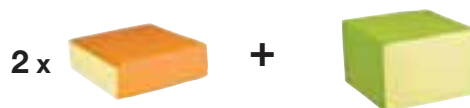

460 220 Set de tres figuras recubiertas con lona. 20 y 30 cm. de altura.

Compuesto por figuras 79 + 88 (x2).

Set of three leather coated foam figures. 20 and 30 cm. high.

Composed by figures 79 + 88 (x2).



460 225 Set de cinco figuras recubiertas con lona. 10, 20 y 30 cm. de altura. Compuesto por figuras 79 + 88 (x2) + 87 (x2).

Set of five leather coated foam figures. 10, 20 and 30 cm. height. Composed by figures 79 + 88 (x2) + 87 (x2).



2 x 450 140 Set de tres figuras recubiertas en piel. 60 cm. de altura. Compuesto por figuras 40 + 45 (x2).
 Set of three coated foam figures. 60 cm. high. Composed by figures 40 + 45 (x2).
 460 230 Set de tres figuras recubiertas con lona. 60 cm. de altura. Compuesto por figuras 75 + 67 (x2).
 Set of three leather coated foam figures. 60 cm. high. Composed by figures 75 + 67 (x2).

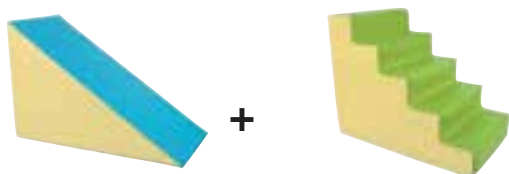

460 235 Set de dos figuras recubiertas con lona. 80 cm. de altura. Compuesto por figuras 73 + 74.
 Set of two leather coated foam figures. 80 cm. high. Composed by figures 73 + 74.

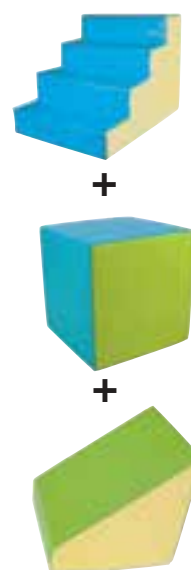

460 240 Set de tres figuras recubiertas con lona. 60 cm. de altura. Compuesto por figuras 71 + 66 + 86.
 Set of three leather coated foam figures. 60 cm. high. Composed by figures 71 + 66 + 86.

PELOTAS Y FIGURAS DE FOAM Y FOAM RECUBIERTO - FOAM AND COATED FOAM BALLS AND FIGURES



460 245 Set de cinco figuras recubiertas con lona. 60 cm. de altura. Compuesto por figuras 71 + 67 (x2) + 78 + 86.
 Set of five leather coated foam figures. 60 cm. high. Composed by figures 71 + 67 (x2) + 78 + 86.

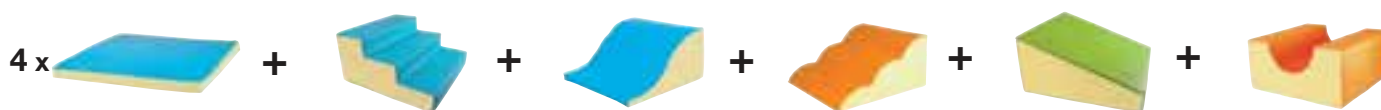

460 250 Set de nueve figuras recubiertas con lona. 30 cm. de altura. Compuesto por figuras 68 + 76 + 80 + 83 + 84 + 85 (x4).
 Set of nine leather coated foam figures. 60 cm. high. Composed by figures 68 + 76 + 80 + 83 + 84 + 85 (x4).



451 000 Camello foam. Altura cabeza: 428 mm. Altura joroba: 364 mm. Altura lomo: 230 mm. Longitud: 930 mm. Ancho: 250 mm.
Foam camel. Head height: 428 mm. Hump height: 364 mm. Back height: 230 mm. Length: 930 mm. Wide: 250 mm.



451 001 Coche foam. Altura ventana: 392 mm. Altura asiento: 205 mm. Longitud: 1 m. Ancho: 250 mm.
Foam car. Window height: 392 mm. Seat height: 205 mm. Length: 1 m. Wide: 250 mm.



451 002 Cocodrilo foam. Altura máxima: 210 mm. Longitud: 986 mm. Ancho: 250 mm.
Foam crocodile. Maximum height: 210 mm. Length: 986 mm. Wide: 250 mm.



451 004 Gusano foam. Altura cabeza: 480 mm. Altura lomo: 236 mm. Longitud: 995 mm. Ancho: 250 mm.
Foam worm. Head height: 480 mm. Back height: 236 mm. Length: 995 mm. Wide: 250 mm.



451 005 Mariquita foam. Altura cabeza: 337 mm. Altura lomo: 274 mm. Longitud: 996 mm. Ancho: 250 mm.
Foam ladybird. Head height: 337 mm. Back height: 274 mm. Length: 996 mm. Wide: 250 mm.



451 003 Vaca foam. Altura cabeza: 485 mm. Altura lomo: 230 mm. Longitud: 826 mm. Ancho: 250 mm.
Foam cow. Head height: 485 mm. Back height: 230 mm. Length: 826 mm. Wide: 250 mm.

TUBOS MUSICALES.

Cada tubo emite una nota musical al ser golpeado contra el suelo o entre ellos. Fabricados en un material blando y ligero. Perfectamente afinados.

MUSICAL TUBES.

Musical tubes. Every tube sounds a different musical note when is hitted. Made of soft and light material. Perfectly tuned.



441 042 Tubos diatónicos contraltos. 8 tubos: Do, Re, Mi, Fa, Sol, La, Si y Do. - *C major diatonic scale tubes. 8 tubes: C', D', E', F', G', A', B', C''.*

441 043 Tubos cromáticos contraltos. 5 tubos: Do#, Mib, Fa#, Sol# y Sib. - *C major chromatic scale tubes. 5 tubes: C#, E b', F#, G#, Bb''.*



441 045 Tubos diatónicos bajos. 7 tubos: Do, Re, Mi, Fa, Sol, La y Si. *Diatonic bass tubes. 7 tubes: C', D', E', F', G', A', B.*



441 048 Tapón golpeo suelo. Utilizados para bajar una escala el sonido del tubo. Especiales para el golpeo vertical con el suelo.

Stoppers for going down C major diatonic musical scale one octave.



441 050 CAMPANITAS MUSICALES

Conjunto de 8 campanitas musicales perfectamente afinadas. Escala diatónica. Novedoso sistema doble de percusión, mediante mango tradicional y pulsación. Incluye librito musical.

Set of 8 perfectly tuned music bells. Diatonic scale. New double system of percussion with the traditional handle and push button. With musical book.



441 054 Campanitas musicales de mesa grandes. Conjunto de 8 campanitas perfectamente afinadas. Escala diatónica. Sonido mediante pulsación. Acero y ABS. Medida: 8.2 x 8 cm. Incluye librito musical. *Big Music desk bells. Set: 8 bells with different tone. Diatonic Scale. Sound by pressing. Steel and ABS. Size: 8.2x8cm With musical book.*

441 055 Campanitas musicales de mesa pequeñas. Conjunto de 8 campanitas perfectamente afinadas. Escala diatónica. Sonido mediante pulsación. Acero y ABS. Medida: 4.9 x 6cm. Incluye librito musical. *Small Music desk bells. Set: 8 bells with different tone. Diatonic Scale. Sound by pressing. Steel and ABS. Size: 4.9 x 6 cm. With musical book.*



441 056 Campanitas musicales de tortuga grandes. Conjunto de 8 campanitas perfectamente afinadas. Escala diatónica. Sonido mediante pulsación. Acero y ABS. Medida: 110 x 92 cm. Incluye librito musical. *- Big Music turtles. Set: 8 bells with different tone. Diatonic Scale. Sound by pressing. Steel and ABS. Size: 110 x 92 cm. With musical book.*

441 057 Campanitas musicales de tortuga pequeñas. Conjunto de 8 campanitas perfectamente afinadas. Escala diatónica. Sonido mediante pulsación. Acero y ABS. Medida: 7.2 x 6.2 cm. Incluye librito musical. *Small Music turtles. Set: 8 bells with different tone. Diatonic Scale. Sound by pressing. Steel and ABS. Size: 7.2 x 6.2 cm. With musical book.*



441 052 Campanitas musicales de mano grandes. Conjunto de 8 campanitas perfectamente afinadas. Escala diatónica. Sonido con mango tradicional. Acero y ABS. Medida: 7.4 x 13.6 cm. Incluye librito musical.

Big Music Hand Bells. Set: 8 bells with different tone. Diatonic Scale. Sound by traditional system. Steel and ABS. Size: 7.4 x 13.6 cm. With musical book.

441 053 Campanitas musicales de mano pequeñas. Conjunto de 8 campanitas perfectamente afinadas. Escala diatónica. Sonido con mango tradicional. Acero y ABS. Medida: 4.5 x 8 cm. Incluye librito musical.

Small Music Hand Bells. Set: 8 bells with different tone. Diatonic Scale. Sound by traditional system. Steel and ABS. Size: 4.5 x 8 cm. With musical book.



CAMPANITAS MUSICALES EN RUEDA - MUSICAL SPIN BELL

Este instrumento único, gira sobre una rueda de plástico. 8 campanitas con 8 notas diferentes. Para educación musical de los niños a partir de 3 Años. Escala diatónica. Sonido percusión con baqueta. Incluye librito musical. - *The bells rotate on a plastic wheel. Eight bells with 8 different notes. Diatonic scale. Sound with percussion drumstick. With musical book.*

441 058 Campanitas musicales de rueda grande. 212 x 126 x 212 mm. *Musical big spin bell 212 x 126 x 212 mm.*

441 059 Campanitas musicales de rueda pequeña. 150 x 95 x 150 mm. *Musical small spin bell. 150 x 95 x 150 mm.*



441 090 Cinturón de cascabeles. - *Jingle bells belt.*



441 012 Pulsera de cascabeles. *Jingle bells bracelet.*



441 013 Tobillera de cascabeles. *Jingle bells ankle support.*



441 014 Cascabeles grande. - *Big jingle bells.*

441 015 Cascabeles mediano. - *Medium jingle bells.*

441 016 Cascabeles pequeño. - *Small jingle bells.*



441 085 Mini cascabel de colores con mango de madera. 17 cm.
Mini jingle bells coloured with wood handle. 17 cm.



441 095 Cascabeles con mango de plástico.
Jingle bells with plastic handle.



441 100 Maracas mini de plástico. 13 cm.
Mini plastic maracas 13 cm.



441 009 Maracas de plástico con arena.
Plastic maraccas with sand.



441 019 Castañuelas de madera con mango.
Wood castanets with handle.



441 010 Castañuelas de plástico.
Plastic castanets.



441 011 Huevos sonoros. - *Musical eggs.*



441 017 Sambino doble. *Double sambino.*
441 018 Sambino triple. *Triple sambino.*



441 120 Guiro - *Wood scrapped instrument.*



441 060 Cabasa Ø 10 cm.



441 033 Caja china. *Chinese box.*

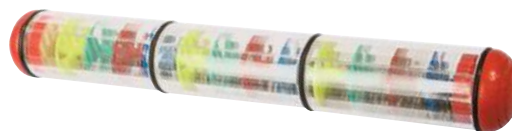

441 068 Palo de lluvia 30,50 cm. - *Rain maker 30,50 cm.*
441 069 Palo de lluvia 50 cm. - *Rain maker 50 cm.*



441 031 Guiro 2 tonos.
Wood scrapped instrument in 2 tones.



441 030 Raspa. - *Guiro.*



441 064 Tambor de olas. Ø 25,4 cm.
Wave drum. Ø 25,4 cm.



441 027 Triángulo pequeño 10cm. *Small triangle 10 cm.*
 441 028 Triángulo mediano. 15cm. *Medium triangle 15 cm.*
 441 029 Triángulo grande. 20cm. *Big triangle 20 cm.*



441 032 Claves madera. - *Wood sound sticks.*



441 110 Pandereta mini de plástico. *Plastic mini tambourine.*



441 026 Crótalos. Ø 60 mm. *Cymbals Ø 60 mm.*



441 066 Platos. 20 cm. - *Big brass heavy 20 cm.*



441 020 Pandereta 10 cm. - *10 cm. tambourine.*
 441 021 Pandereta 15 cm. - *15 cm. tambourine.*
 441 022 Pandereta 18 cm. - *18 cm. tambourine.*
 441 023 Pandereta 21 cm. - *21 cm. tambourine.*
 441 024 Pandereta 23 cm. - *23 cm. tambourine.*



441 025 Media pandereta de plástico. - *Half plastic tambourine.*



441 135 Pandereta 25 cm. Crótalos dobles. Membrana plástica. *Tambourine 25 cm. Double Cymbals. Plastic membrane.*
 441 140 Pandereta 30 cm. Crótalos dobles. Membrana plástica. *Tambourine 30 cm. Double Cymbals. Plastic membrane.*



441 115 Tambor de mano infantil de colores. 20 cm. Cuerpo de madera. Baqueta de plástico y espuma. *Children Hand Drum in colors. 20 cm. Wood body. Plastic and foam stick.*



441 235 Tambor de suelo grande. 30 cm. Con baquetas. - *Ground drum big. 30 cm. With sticks.*

441 230 Tambor de suelo mediano. 20 cm. Con baquetas. - *Ground drum medium. 20 cm. With sticks.*

441 225 Tambor de suelo pequeño. 15 cm. Con baquetas. - *Ground drum small. 15 cm. With sticks.*



441 041 Tambor. Ø 170 mm.
Drum Ø 170 mm.



441 210 Tamborín.
Tambourine.



441 040 Bongos. - *Bongos.*



441 200 Cajón. 22 x 22 x 40 cm. Incluye bolsa de transporte.
Box 22 x 22 x 40 cm. Transport bag included.



441 245 Set de percusión grande. Bolsa compuesta por: maracas de plástico, castañuelas de plástico, 1 set de pulseras con cascabeles, 2 cascabeles grandes, sambino triple, castañuelas con mango de madera, panderetas de 18 y 21 cm. Crótalos, triángulo de 15 cm. Raspa, claves de madera, caja china, tambor 170 mm. Platos 20 cm. Cinturón con cascabeles y 2 huevos sonoros.

Big percussion set. Bag composed by: plastic maracas, plastic castnet, sleight bell bells 1 set, sleight 4 jingle bells big, triple sambino, castnet on handle natural, tambourine 18 and 21 cm. Brass heavy, triangle 15 cm. Double wood block, hardwood, wood block 17,5 cm. tambourine 17 cm. Big brass heavy 20 cm. Jingle bells belt. Chicken shake in bulk.



441 250 Set de percusión pequeño. Bolsa compuesta por: Claves de madera, crótalos con mango de madera, raspa, caja china, maracas de madera, castañuela de madera con mango, pandereta 15 cm. platos de 15 cm. triángulo pequeño y pulsera de cascabeles.

Small percussion set. Bag composed by: wood sound, sticks, cymbals with wood handle, guiro, chinese box, wood maracas, wood castanets with handle, 15 cm. tambourine, 15 cm. big brass heavy, small triangle and jingle bells bracelet.



44106300 CHIME

Fabricado en madera natural y con un diseño simple pero cautivador, este chime es fácil de usar incluso por los más pequeños. Su sonido suave y prolongado ayuda a centrar la atención, reducir el estrés y fomentar un ambiente tranquilo, siendo un excelente recurso para profesores, educadores, pedagogos, terapeutas infantiles y familias. Ideal para: Iniciar o cerrar sesiones de mindfulness. Actividades sensoriales en infantil y primaria. Transiciones calmadas entre tareas. Rincones de calma. Crear rutinas relajantes en casa. Una herramienta sencilla pero poderosa para acompañar a niños y niñas en el desarrollo de su bienestar emocional.

44106300 CHIME

this chime is easy to use even for young children. Its soft, long-lasting sound helps focus attention, reduce stress, and create a peaceful atmosphere, making it a valuable resource for teachers, educators, child therapists, and families. Ideal for: Opening or closing mindfulness sessions. Sensory activities in early years and primary education. Calm transitions between tasks. Quiet or calm-down corners. Creating relaxing routines at home. A simple yet powerful tool to support children's emotional well-being.



441 008 Carrillón.



441 070 Carrillón curvo de 8 notas diatónico.
Carrillon 8 notes diatonic.



441 185 Campanas tubulares sin base.
Tubular bells without base.

44100000 CARRILÓN INFANTIL + LIBRO CON PARTITURAS

Carrilón metálico de colores con 13 notas afinadas, ideal para iniciarse en la educación musical desde edades tempranas. Incluye dos baquetas y un libro con partituras con notas en colores. El niño seguirá los colores de la partitura y tocará la tecla del color correspondiente, con ello surgirá la melodía de la canción. Canciones populares en castellano e inglés. Ideal para actividades musicales escolares y extraescolares y uso en casa.



44100000 CHILDREN'S CHIME BAR + SHEET MUSIC BOOK

Colorful metal glockenspiel with 13 tuned notes, ideal for introducing children to music from a young age. Includes two mallets and a book of sheet music with colored notes. The child follows the colors on the sheet music and play the corresponding colored key, thus creating the melody of the song. Features popular songs in Spanish and English. Ideal for school and extracurricular music activities and home use.



44107100 CARRILLON 8 NOTAS CON LIBRO Y CÍRCULOS MAGNÉTICOS

Juego para el desarrollo del sentido del ritmo y la iniciación en el lenguaje musical. Cada color corresponde a una nota musical. El profesor con la ayuda del libro colocará las fichas de colores que componen la canción. Cada niño tendrá una tecla de un color y una baqueta. Los niños seguirán los colores de los círculos y harán sonar su tecla cuando corresponda. Para niveles más avanzados el profesor podrá escribir en los círculos magnéticos el nombre de la nota musical con los rotuladores. Carrilón de 8 notas en 8 colores diferentes. 8 baquetas de madera. 224 círculos imantados de diferentes colores.

1 Libro con partituras musicales. con 34 canciones infantiles (24 en castellano y 10 en inglés)

Incluye: Carrilón de 8 notas diatónicas con piezas separadas. 224 Círculos magnéticos de colores. Libro de partituras infantiles a color.

44107100 8-NOTE CHIME BAR WITH BOOK AND MAGNETIC CIRCLES

An educational set designed to develop a sense of rhythm and introduce children to basic musical language through color and play. Each color corresponds to a musical note, making learning intuitive and engaging. With the help of the included book, the teacher places the colored magnetic circles that make up each song. Each child is assigned a colored key and a wooden mallet. Children follow the sequence of colors and play their key at the right moment, encouraging listening skills, attention, and teamwork. For more advanced levels, the teacher can write the name of each musical note on the magnetic circles using erasable markers, supporting the transition from color-based learning to musical notation.

Set Includes: 8-note diatonic chime bar with separate keys in 8 different colors. 8 wooden mallets. 224 colored magnetic circles. 1 full-color sheet music book with 34 children's songs (24 songs in Spanish, 10 songs in English).





441 075 Pizarra magnética de 110 x 60 cm. con rotuladores y borrador.
Magnetic white board 110 x 60 cm. with 2 labelings and 1 eraser.

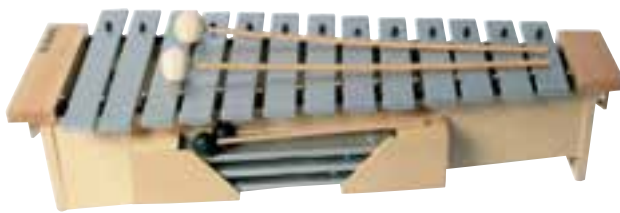

441 006

441 006 Metalófono C3-A4. - Metalophone C3-A4.
Metalófono con 3 plaquetas intercambiables para diferentes escalas.
Metalophone with 3 interchangeable plates for diverse sounds.

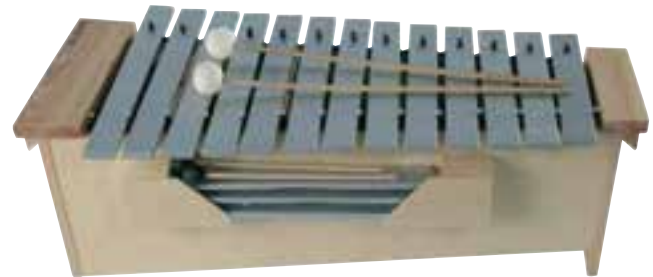

441 005

441 005 Metalófono C2-A3. - Metalophone C2-A3.
Metalófono con 3 plaquetas intercambiables para diferentes escalas.
Metalophone with 3 interchangeable plates for diverse sounds.



441 034 Baqueta 1. Caucho. - Drumstick 1. Rubber.
441 035 Baqueta 2. Madera. - Drumstick 2. Wood.
441 036 Baqueta 3. Plástico. - Drumstick 3. Plastic.
441 037 Baqueta 4. Plástico. - Drumstick 4. Plastic.
441 038 Baqueta 5. Lana. - Drumstick 5. Wool.
441 039 Baqueta 6. Fibra. - Drumstick 6. Fiber.
441 145 Baquetas Boo Boo 7. Madera. - Boo Boo Drumstick 7 . Wood



441 007 Pie de apoyo de xilófonos y metalófonos.
Xilophone and metalophone support.

TAMBOR DE LENGUA

El Tambor de lengua es un instrumento de percusión de la familia de los idiófonos (instrumentos que generan sonidos mediante la vibración del propio material, sin necesidad de cuerdas, membranas o resonadores externos).

Muy melódico apreciado por sus sonidos relajantes. Resulta muy sencillo de tocar.

Incluye bolso de transporte, baquetas con soporte, gomas golpeo dedos y libro de canciones.

The Tongue drum is a percussion instrument of the idiophone family (instruments that generate sounds through the vibration of the material itself, without the need for strings, membranes or external resonators). Very melodic, appreciated for the relaxing sounds. Very easy to play. Includes carrying bag, drumsticks with stand, finger tapping erasers and song book.



441 236 30 Tambor De Lengua 30 cm.
Tongue drum 30 cm.



441 236 20 Tambor De Lengua 20 cm.
Tongue drum 20 cm.



440 904 Flauta tenor barroca. - Baroque Tenor flute.



440 903 Flauta alto barroca. - Baroque Contralto flute.



440 901 Flauta soprano moderna. - Modern soprano flute.

2

**MOBILIARIO INFANTIL:
CAMITAS, ESPEJOS Y SUELOS**

***CHILDREN'S FURNITURE:
BEDS, MIRRORS AND GROUNDS***



TAPIZ PUZZLE EVA

Fabricado en material EVA seguro. Cumple certificado europeo referente a la inflamabilidad. Resistencia al fuego M2. Densidad: 35kg/m2. Colores: rojo, amarillo, azul y verde. Reversible.

Made with safe EVA material. Meets European certificate regarding flammability. Fire resistance M2. Density: 35kg / m2. Colors: red, yellow, blue and green. Reversible.



410 319 Baldosa tapiz puzzle 50 x 50 x 2 cm. Fabricada en EVA densidad 35.
Carpet puzzle. 50 x 50 x 2 cm. Made of EVA density 35.

410 320 Lateral tapiz puzzle. Fabricada en EVA densidad 35.
Lateral side. Made of EVA density 35.

410 321 Esquina tapiz puzzle. Fabricada en EVA densidad 35.
Corner puzzle. Made of EVA density 35.



410 322 Set 308 x 214 x 2 cm. 24 baldosas, 20 laterales, 4 esquinas. Fabricadas en EVA densidad 35.
Set 308 x 214 x 2 cm. 24 tiles, 20 sides, 4 corners. Made of EVA density 35.



410 323 Set 214 x 214 x 2 cm. 16 baldosas, 16 laterales, 4 esquinas. Fabricadas en EVA densidad 35.
Set 214 x 214 x 2 cm. 16 tiles, 16 sides, 4 corners. Made of EVA density 35.



410 324 Set 167 x 214 x 2 cm. 12 baldosas, 14 laterales, 4 esquinas. Fabricada en EVA densidad 35.
Set 167 x 214 x 2 cm. 12 tiles, 14 sides, 4 corners. Made of EVA density 35.

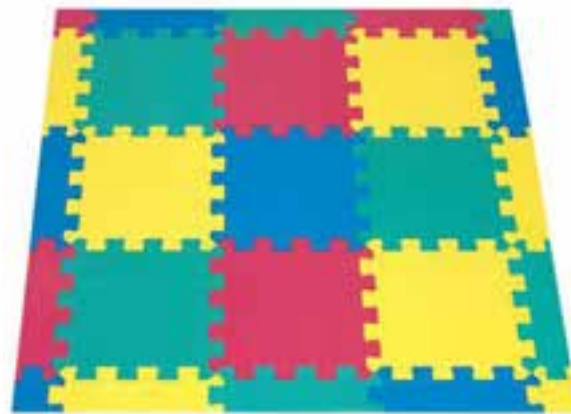

410 325 Set 167 x 167 x 2 cm. 9 baldosas, 12 laterales, 4 esquinas. Fabricadas en EVA densidad 35.
Set 167 x 167 x 2cm. 9 tiles, 12 sides, 4 corners. Made of EVA density 35.



410 326 Set 120 x 167 x 2 cm. 6 baldosas, 10 laterales, 4 esquinas. Fabricadas en EVA densidad 35.
Set 120 x 167 x 2 cm. 6 tiles, 10 sides, 4 corners. Made of EVA density 35.



410 327 Set 120 x 120 x 2 cm. 4 baldosas, 8 laterales, 4 esquinas. Fabricadas en EVA densidad 35.
Set 120 x 120 x 2 cm. 4 tiles, 8 sides, 4 corners. Made of EVA density 35.

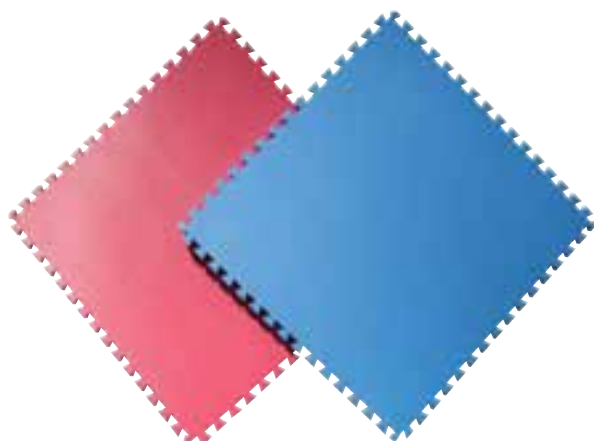

410 328 Suelos de EVA de 100 x 100 x 2 cm. Fabricado en EVA densidad 35. Protección anti-bacterias.
EVA carpet puzzle. of 100 x 100 x 2 cm. Made of EVA density 35. Antibacterial treatment.

410 329 Suelos de EVA de 100 x 100 x 1 cm. Fabricado en EVA densidad 35. Protección anti-bacterias.
EVA carpet puzzle. of 100 x 100 x 1 cm. Made of EVA density 35. Antibacterial treatment.



410 330 Suelo de EVA densidad 35 Kg/m³. Medidas: 100 x 100 x 1 cm. Compuesto de 4 baldosas centrales, 8 laterales y 4 esquinas.
EVA carpet puzzle density 35 kg/m³. Measure: 100 x 100 x 1 cm. Composed by 4 central tiles, 8 laterals and 4 corners.

410 331 Baldosa de EVA densidad 35 Kg/m³. Medidas: 46 x 46 x 1 cm.
- EVA tile density 35 kg/m³. Measure: 46 x 46 x 1 cm.

410 332 Baldosa lateral de EVA densidad 35 Kg/m³. Medidas: 46 x 1 cm.
- EVA side density 35 kg/m³. Measure: 46 x 1 cm.

410 333 Baldosa esquina de EVA densidad 35 Kg/m³. 1 cm. - EVA corner density 35 kg/m³. 1 cm.

410 344 00 SUELO PUZZLE AUTUMN 220 X 120 X 2 CM.

220 x 120 x 2 cm. - Puzzle EVA carpet Autumn 220 x 120 x 2 cm.



410 344 04 Suelo Autumn.
Amarillo, naranja, fucsia y verde.
Autumn carpet.
Yellow, orange, fuchsia and green.



410 344 02 Suelo Autumn azul.
Blue Autumn carpet.



410 344 03 Suelo Autumn.
Amarillo, azul, fucsia y verde.
Autumn carpet.
Yellow, blue, fuchsia and green.



410 344 01 Suelo Autumn verde.
Green Autumn carpet.

410 345 00 SUELO PUZZLE SNOW 220 X 120 X 2 CM.

220 x 115,3 x 2 cm. - Puzzle EVA carpet Autumn 220 x 115,3 x 2 cm.



410 345 02 Suelo Snow azul.
Blue Snow carpet.



410 345 04 Suelo Snow.
Amarillo, naranja, fuxia y verde.
Snow carpet.
Yellow, orange, fuchsia and green.



410 345 03 Suelo Snow.
Amarillo, azul, fuxia y verde.
Snow carpet.
Yellow, blue, fuchsia and green.

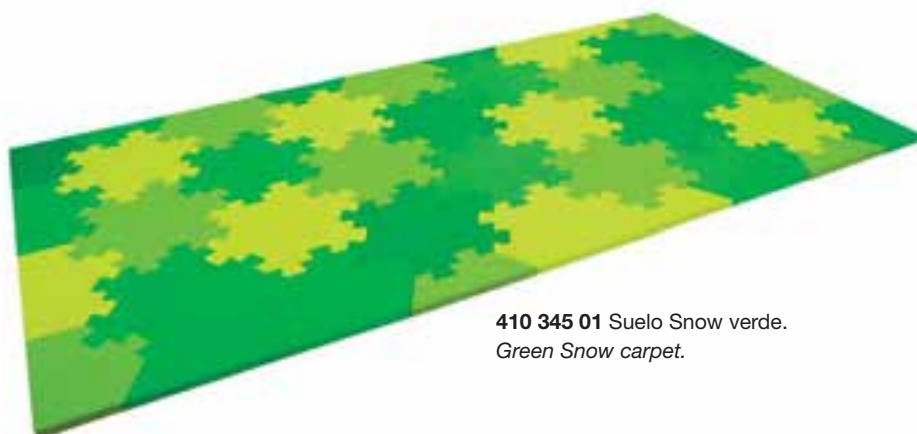

410 345 01 Suelo Snow verde.
Green Snow carpet.



438 003 00 Valla de Guardería Plegable

Valla de guardería de fácil y rápido plegado. Se guarda fácilmente aprovechando al máximo el espacio. Fabricada en un material ligero y resistente. Incluye los anclajes. Medidas; 106 cm x 67 cm x 5 cm. Set de 4 unidades. Colores Verde o Azul. Preparada para usarse como piscina de bolas.(pelotas mínimo de 75mm).

Nursery fence easy and fast folding. Easy storage. Made of a light and resistant material. Includes the anchors. Measurements; 106 cm x 67 cm x 5 cm. Set of 4 units. Colors Green or Blue. Can be used in pools (minimum 75mm)

438 003 11 Valla de Guardería plegable, color azul. / *Nursery fence easy and fast folding. Blue.*

438 003 18 Valla de Guardería plegable, color verde. / *Nursery fence easy and fast folding. Green.*

438 003 99 Valla de Guardería plegable, multicolor. / *Nursery fence easy and fast folding. Multicolor.*

SUELOS DE CAUCHO

Los suelos de caucho AMAYA son la solución para las áreas de juego y todo tipo de instalaciones, que necesitan un sistema de absorción de impactos. Nuestros suelos cumplen con la normativa EN-1177:1997 de determinación de la altura de caída crítica de impacto.

Colores: Rojo, verde y gris oscuro.

The rubber grounds AMAYA are the solution for the playground areas and other kind of places, that need an impact absorption system. Our rubber grounds carry out with the EN-1177:1997 normative of critical impact heigh fall determination.

Color: Red, green and dark grey

439 921 00 Baldosas de caucho 50 x 50 x 2,5 cm. - *Rubber tile 50 x 50 x 2,5 cm.*

43992109 - Verde - *Green*

43992114 - Gris - *Grey*

43992107 - Rojo - *Red*



Esquina de caucho 50 x 50 cm.

Rubber corner 50 x 50 cm.

43991907 - Rojo - *Red*

43991909 - Verde - *Green*



Baldosas de caucho 50 x 50 x 4 cm. - *Rubber tile 50 x 50 x 4 cm.*

43992209 - Verde - *Green*

43992214 - Gris - *Grey*

43992207 - Rojo - *Red*

43992213 - Negro - *Black*



Lateral de caucho 50 x 50 cm.

Rubber side 50 x 50 cm.

43992009 - Verde - *Green*

43992014 - Gris - *Grey*

43992007 - Rojo - *Red*



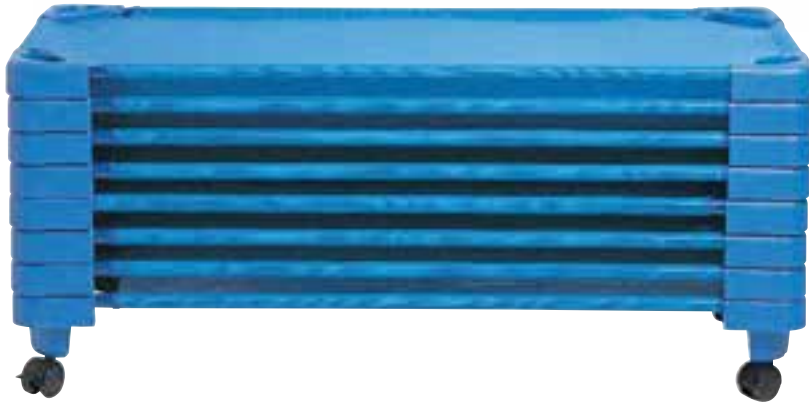

439 915 Camas Guardería. Medidas: 132 x 58 cm. Tubo de acero pintado con pintura epoxi en azul. peso 3,4 kg.

Kiddy cots. Measure: 132 x 58 cm.

439 916 Ruedas. - wheels.



439 927 Sabanita ajustable para cama de guardería.
Suitable Sheet for kiddy cots.

ESPEJOS - MIRRORS

El niño desarrolla su autoestima jugando con el espejo. Observándose con diferentes gestos y posturas, divirtiéndose con sus compañeros de guardería. Espejos fabricados en material acrílico super seguro.

Children enjoy looking and learning his physical appearance. Children makes different expressions and gestures and play with his nursery school's friends.



411 753 ESPEJO MARIPOSA

Medidas: 610 x 450 x 3 mm.
Butterfly mirror.
Measure: 610 x 450 x 3 mm.



411 752 ESPEJO SOL

Medidas: 255 x 255 x 2 mm.
Sun mirror.
Measure: 255 x 255 x 2 mm.



411 754 ESPEJO AGUA

Medidas: 600 x 600 x 3 mm.
WATER MIRROR
Measure: 600 x 600 x 3 mm.



411 757 ESPEJOS COLORES

150 x 150 x 1,5 mm. Set de 6 unidades. Colores: rojo, amarillo, azul, verde, plata y morado.
COLOUR MIRRORS 150 x 150 x 1,5 mm. 6 units set. Colours: red, yellow, blue, green, silver and purple.



411 750 ESPEJO OSITO

Medidas: 300 x 200 x 2 mm.
Bear mirror
Measure: 300 x 200 x 2 mm.



411 751 ESPEJO LUNA

Medidas: 260 x 130 x 2 mm.
Moon mirror.
Measure: 260 x 130 x 2 mm.



411 749 ESPEJO JIRAFÁ

Con metro para medir altura.
Jirafe mirror with scale for height measure.

HUERTO ESCOLAR SCHOOL GARDEN

Huerto escolar trasladable, ideado para los más pequeños. Diferentes alturas. Fabricado en PE de diferentes colores. Made in Spain Facilita el aprendizaje activo y cooperativo basado en la resolución planificada de problemas, así como el desarrollo de las actitudes y valores más comprometidos con la conservación, la mejora del entorno y la utilización sostenible de los recursos ambientales.

Portable vegetable garden for school. Designed for the youngest kids. Available in several heights. Manufactured from PE in various colours. Made in Spain. Facilitates active and cooperative learning based on planned problem-solving. Enhances conservation values and attitude development and promotes environmental awareness and sustainable resource use.

438 100 Huerto escolar – Incluye un contenedor superior, un soporte inferior y un set de accesorios: 6 sobres con semillas ecológicas, 1 saco de tierra, 1 pala, 1 paleta, 1 rastrillo, 1 regadera, 6 tutores o guías para sujetar las plantas y un set de ruedas.

Medidas/ Measures : 900 x 500 x 625 mm.

438 100 Garden for school - Set includes an upper piece, a lower piece and one set with accessories: 6 bags with ecologic seeds, 1 soil sac, 1 shovel, 1 spade, 1 fork, 1 watering can, 6 sticks to hold plants and one set of wheels.

438 101 Huerto escolar doble altura – Incluye un contenedor superior, dos soportes inferiores y un set de accesorios: 6 sobres con semillas ecológicas, 1 saco de tierra, 1 pala, 1 paleta, 1 rastrillo, 1 regadera 6 tutores o guías para sujetar las plantas y un set de ruedas.

Medidas/ Measures: 900 x 500 x 875 mm.

438 101 Double height garden school - Set includes an upper piece, two lower pieces and one set with accessories: 6 bags with ecologic seeds, 1 soil sac, 1 shovel, 1 spade, 1 fork, 1 watering can, 6 sticks to hold plants and one set of wheels.

438 102 Contenedor superior completo, con accesorios.

No se incluyen ruedas.

438 102 Single upper piece – Wheels not included.

Medidas/ Measures: 900 x 500 x 300 mm.

438 103 Soporte inferior, sin accesorios.

No se incluyen ruedas.

438 103 Single lower piece – Wheels not included.

Medidas/ Measures: 760 x 435 x 310 mm.



438 102

439 916 Ruedas de Huerto Escolar.
Wheels for School garden.

438 104 Contenedor superior sin accesorios.
Upper container without accessories.

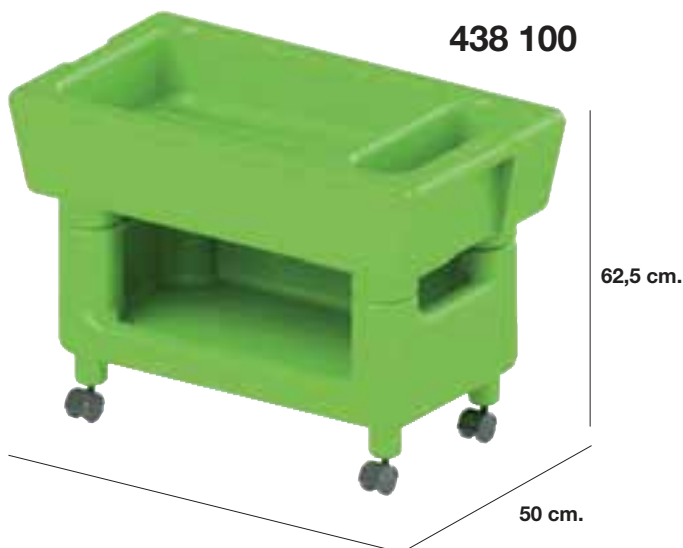

438 108 Regadera pulverizador.
Watering garden.



438 107 Marcadores plantas.
12 unidades.
Planter marker 12 pcs.



438 105 Kit jardinería 3 pcs. - *Garden's kit 3 pcs.*



438 109 Delantal jardinería niño.
Kid's gardening apron.



438 10601 Guantes niño 8,5".
Kid's gloves with 8,5"



438 10600 Guantes niño 7"
Kid's gloves with 7"

FIGURAS DE FOAM RECUBIERTAS DE CUERO SINTÉTICO

Muebles de foam blandos y resistentes. Interior foam de poliuretano de densidad 25kg/m³. Exterior cuero sintético de alta resistencia e impermeable. Ofrece una base estable y suave que garantiza confort y seguridad para los más pequeños. Su exterior está recubierto con cuero sintético de alta resistencia e impermeable, lo que facilita la limpieza y asegura una larga durabilidad incluso con uso intensivo. Con su tamaño compacto y colores atractivos, es perfecto para crear ambientes acogedores, educativos y seguros.

Características principales: Mueble blando seguro y resistente. Interior de foam de poliuretano (25 kg/m³). Exterior de *cuero sintético impermeable* y fácil de limpiar. Tacto suave y estructura firme. Disponible en rojo, verde y azul. Ideal para psicomotricidad, rincones de calma, lectura o juego libre.

FOAM SHAPES COVERED WITH SYNTHETIC LEATHER

Soft durable foam furniture designed for safe and comfortable use by young children. The interior is made of polyurethane foam with a density of 25 kg/m³, while the exterior is covered with high-resistance, waterproof synthetic leather, ensuring easy cleaning and long-lasting durability, even with intensive use.

These pieces provide a stable and soft base that guarantees comfort and safety. Thanks to their compact size and attractive colors, they are ideal for creating welcoming, educational, and secure environments.

Key Features: Safe and durable soft furniture. Polyurethane foam interior (25 kg/m³). *Waterproof*, easy-to-clean *synthetic leather* cover. Soft touch with a firm, supportive structure. Available in *red, green, and blue*. Ideal for psychomotor activities, calm-down corners, reading areas, or free play.

58004500 PUFF FOAM CUERO SINTÉTICO

El Puff de Foam con Cuero Sintético AMAYA es un asiento blando, cómodo y muy resistente, ideal para espacios infantiles como aulas, rincones de lectura, áreas sensoriales, guarderías y ludotecas.
Medidas: Base: 30 x 30 cm. Asiento: 25 x 25 cm. Altura: 22 cm

58004500 FOAM POUF WITH SYNTHETIC LEATHER

The AMAYA Foam Pouf with Synthetic Leather is a soft, comfortable, and highly durable seat, ideal for children's spaces such as classrooms, reading corners, sensory areas, nurseries, and playrooms. Its compact size and cushioned structure provide a safe and comfortable seating option for young children, supporting relaxed learning and play environments.

Dimensions: Base: 30 x 30 cm. Seat: 25 x 25 cm. Height: 22 cm



MUEBLES - FURNITURE



58004507



58004511



58004506

58004600 SILLA PEQUEÑA FOAM CUERO SINTÉTICO

Su interior de foam de poliuretano de densidad 25 kg/m³ ofrece una gran comodidad y durabilidad, mientras que el exterior de cuero sintético impermeable y de alta resistencia garantiza una limpieza fácil y un uso intensivo sin deterioro. Diseñada para que los niños se sienten con estabilidad y confort, es perfecta para actividades educativas, lectura y rincones de calma. Disponible en rojo, verde y azul. **Medidas: Altura total: 57 cm. Anchura total: 35 cm. Profundidad total: 40 cm. Altura del asiento: 23 cm.**

58004600 SMALL FOAM CHAIR WITH SYNTHETIC LEATHER

The interior is made of polyurethane foam with a density of 25 kg/m³, providing excellent comfort and durability. The exterior is covered with high-resistance, waterproof synthetic leather, ensuring easy cleaning and reliable performance even with intensive use. Designed to offer children stable and comfortable seating, this chair is ideal for educational activities, reading time, and calm-down corners. Available in red, green, and blue.

Dimensions: Total height: 57 cm. Total width: 35 cm. Total depth: 40 cm. Seat height: 23 cm



58004607

58004611

58004606

58004700 SOFA FOAM CUERO SINTÉTICO

Este sofá de foam es la solución perfecta para ambientes donde los niños necesitan un mueble cómodo, seguro y resistente, que además sea fácil de mantener y aporte color y diversión al espacio. **Medidas: Altura total 57 cm | Anchura total 100 cm | Profundidad total 42 cm | Altura del asiento 23 cm.**

58004700 FOAM SOFA WITH SYNTHETIC LEATHER

This foam sofa is the perfect solution for environments where children need comfortable, safe, and durable seating that is also easy to maintain and adds color and fun to the space. Ideal for classrooms, reading corners, sensory areas, and play spaces, it provides a soft yet supportive seat designed for everyday use by young children.

Dimensions: Total height: 57 cm. Total width: 100 cm. Total depth: 42 cm. Seat height: 23 cm.



58004707

58004706

58004711

58004800 MESA HEXAGONAL FOAM CUERO

Esta mesa hexagonal es perfecta para crear un espacio lúdico, seguro y colorido que estimule la creatividad y el juego de los niños, aportando confort y resistencia en cualquier ambiente educativo o de ocio. **Medidas: Altura 35 cm | Base 60 x 60 cm.**

58004800 HEXAGONAL FOAM TABLE WITH SYNTHETIC LEATHER

*This hexagonal foam table is perfect for creating a playful, safe, and colorful space that encourages creativity and play while providing comfort and durability in any educational or leisure environment. Ideal for classrooms, activity areas, and play spaces, it offers a soft yet stable surface suitable for young children. **Dimensions: Height: 35 cm. Base: 60 x 60 cm.***



58004900 MESA CILINDRICA FOAM CUERO SINTÉTICO

Esta mesa de foam es la elección perfecta para crear un espacio seguro y divertido para los niños, aportando color, confort y resistencia en cualquier ambiente educativo o de juego. **Medidas: Altura 35 cm. | Diámetro 60 cm.**

58004900 CYLINDRICAL FOAM TABLE WITH SYNTHETIC LEATHER

*This foam table is the perfect choice for creating a safe and fun space for children, adding color, comfort, and durability to any educational or play environment. Ideal for classrooms, activity areas, and play spaces, it provides a soft yet stable surface for everyday use. **Dimensions: Height: 35 cm. Diameter: 60 cm.***



58005000 MESA FOAM CUERO SINTÉTICO HEXAGONAL+TAPA

Crea un espacio lleno de color, confort y diversión donde los niños puedan jugar, aprender y explorar con total seguridad. Esta mesa es mucho más que un mueble: es un rincón que inspira creatividad y momentos felices. **Medidas: Tapa: 100 x 100 x 10 cm. Base: 60 x 60 x 38 cm. Altura total: 48 cm.**

58005000 HEXAGONAL FOAM TABLE WITH SYNTHETIC LEATHER AND LID

*Create a space full of color, comfort, and fun where children can play, learn, and explore in complete safety. This table is more than just a piece of furniture—it's a corner that inspires creativity, discovery, and happy moments. Perfect for classrooms, play areas, and sensory spaces, it offers a soft, stable, and inviting surface for everyday activities. **Dimensions: Lid: 100 x 100 x 10 cm. Base: 60 x 60 x 38 cm. Total height: 48 cm.***



58005100 BANCO FOAM CUERO SINTÉTICO MEDIA RUEDA

Esta mesa hexagonal es perfecta para crear un espacio lúdico, seguro y colorido que estimule la creatividad y el juego de los niños, aportando Este banco de foam no es solo un mueble: es un espacio que invita al juego, al movimiento y a la diversión, ofreciendo seguridad y confort en cualquier entorno educativo o de ocio infantil. **Medidas: Altura 30 cm | Longitud 120 cm. | Profundidad del asiento 30 cm.**

58005100 HALF-CIRCLE FOAM BENCH WITH SYNTHETIC LEATHER

*This foam bench is more than just a piece of furniture—it's a space that invites play, movement, and fun, while providing safety and comfort in any educational or children's leisure environment. Its soft yet supportive structure makes it ideal for classrooms, play areas, reading corners, or psychomotor spaces, encouraging children to sit, interact, and move freely. **Dimensions: Height: 30 cm. Length: 120 cm. Seat depth: 30 cm.***



58005107



58005111



58005106

MUEBLES - FURNITURE



58006000 SET SOFÁ + 2 SILLAS + MESA CUERO SINTÉTICO
SOFA + 2 CHAIRS + TABLE SET WITH SYNTHETIC LEATHER

- 58006006 VERDE - GREEN
- 58006007 ROJO - RED
- 58006011 AZUL - BLUE
- 58006099 MULTICOLOR



MUEBLES - FURNITURE



58007000 SET RINCÓN 2 SILLAS + MESA CUERO SINTÉTICO
CORNER SET: 2 CHAIRS + TABLE WITH SYNTHETIC LEATHER

- 58007006 VERDE - GREEN
- 58007007 ROJO - RED
- 58007011 AZUL - BLUE
- 58007099 MULTICOLOR





58005200 SET RINCÓN 2 PUFF + MESA CUERO SINTÉTICO
CORNER SET: 2 PUFFS + TABLE WITH SYNTHETIC LEATHER

58005206 VERDE - GREEN
58005207 ROJO - RED
58005211 AZUL - BLUE
58005299 MULTICOLOR

581 100 SILLA SFERA - SFERA CHAIR

Silla Sfera. Diseño moderno e innovador. Muy cómoda y práctica. Fabricada en PE de alta resistencia. Muy útil para guarderías, jardines y viviendas. Diámetro Ø 46,2 cm. Altura de asiento: 192 mm.

Modern and innovative design. Very comfortable and useful. Made of PE high resistance. Suitable for nurseries, kindergartens and homes. Ø 46,2 cm. Seat height: 192 mm.



581 110 MESA SFERA - SFERA TABLE

Mesa Sfera. Diseño moderno e innovador. Muy cómoda y práctica. Fabricada en PE de alta resistencia. Muy útil para guarderías, jardines y viviendas. Ø 724 mm. Altura: 420 mm.

Modern and innovative design. Very comfortable and useful. Made of PE high resistance. Suitable for nurseries, kindergartens and homes. Ø 724 mm. 420 mm. height.



581 105 SILLA CUBO / CUBE CHAIR

365 X 370 x 350 mm. Altura de asiento 185 mm.
365 X 370 x 350 mm. Seat height 185 mm.



NUEVOS MUEBLES DE FOAM

Fabricados en Foam de Poliuretano con recubrimiento especial plástico y elástico, que confiere gran resistencia a la pieza. Agradable al tacto. No tóxico e ignífugo. Lavable con agua y jabón neutro. Uso restringido a interiores y preferible sin calzado.

Cumple normativa del juguete EN-71 del juguete la cual exige seguridad referente a: Propiedades mecánicas y físicas, Inflamabilidad y migración de ciertos elementos

Colores: Blanco, rosa fluor, verde fluor, amarillo fluor, naranja fluor, rojo y azul. Posibilidad también de color verde oscuro, negro, azul claro y otros colores mezclando los anteriores.

NEW FOAM FURNITURE

Made of Polyurethane Foam, covered with special plastic and elastic, that provide higher resistance. Nice touch. Non toxic and fireproof. Washable with water and neutral soap. Only for inner spaces and preferably barefoot. Meets the requirements of EN-71 Toys regulation, that demands safety for: mechanical and physical properties, flammability, and migration of certain elements. Available colours: White, fluor pink, fluor Green, fluor yellow, fluor orange, red and blue. Chance for manufacture in dark Green, black, light blue, and other tones mixing the previous ones.

58000700 SILLA PUPITRE

SILLA PUPITRE 80 x 40 x 100 cm. Altura de sentado: 23 cm.

Desk chair 80 x 40 x 100 cm. Seat height 23 cm.



580 007 27

Fucsia



580 007 11
Azul / Blue



580 007 00
Blanco / White



580 007 07
Rojo / Red



580 007 25
Amarillo / Yellow



580 007 26
Naranja / Orange



580 007 28
Verde / Green

58000600 SILLA

Silla pequeña 39 x 38 x 62 cm. Altura de sentado 22 cm.
 Small chair 39 x 38 x 62 cm. Sitting height 22 cm.



580 004 25
Amarillo / Yellow



580 004 26
Naranja / Orange



580 004 11
Azul / Blue



580 004 01
Blanco / White



580 004 07
Rojo / Red



580 004 28
Verde / Green



580 004 27
Fucsia.

58000600 SILLA DOBLE

92 x 38.5 x 64 cm. Altura de sentado 22 cm. y 26 cm.
 Double chair 92 x 38.5 x 64 cm. Seat height 22 cm. and 26 cm.



580 006 27
Fucsia / Fuchsia



580 006 25
Amarillo / Yellow



580 006 26
Naranja / Orange



580 006 28
Verde / Green



580 006 11
Azul / Blue



580 006 01
Blanco / White



580 006 07
Rojo / Red

58000000 CONJUNTO 4 PIEZAS

Set 4 pieces



580 000 99 Muebles de guardería foam recubierto. Set de 4 piezas. Multicolor.
 Piece of kiddy furniture. Coated foam. Set 4 pieces. Multicolor.



580 000 25
 Amarillo / Yellow



580 000 27
 Fucsia/ Fuchsia



580 000 28
 Verde/ Green



580 000 11
 Azul/ Blue



580 000 07
 Rojo / Red



580 000 26
 Naranja / Orange



580 000 01
 Blanco / White

58003400 SET COJINES

Medidas cojines 28 x 28 x 6 cm.

Cuadrado, redondo, triangular y hexagonal.

Cushion meassures 28 x 28 x 6 cm.

Square, round, triangle and hexagon.



580 034 99
Multicolor

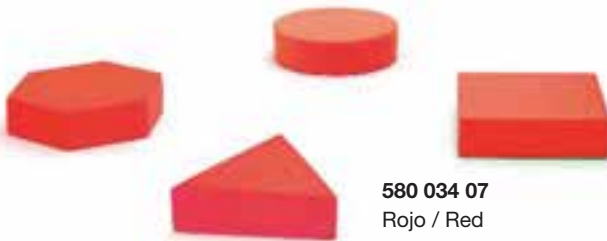

580 034 07
Rojo / Red



580 034 26
Naranja./ orange

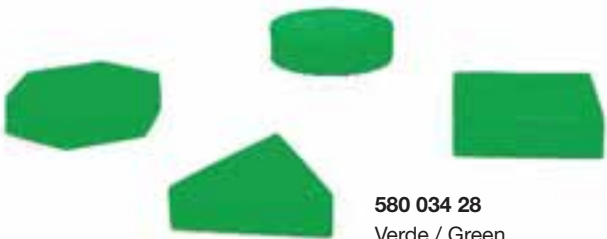

580 034 28
Verde / Green



580 034 11
Fucsia / Fuchsia

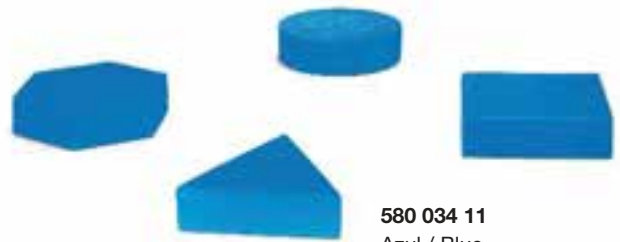

580 034 11
Azul / Blue



580 034 25
Amarillo / Yellow



580 034 01
Blanco / White

58003800 COJÍN HEXAGONAL

Medidas cojines / Cushion measure: 28 x 28 x 6 cm.



580 038 27 Cojín hexágono fucsia.
Fuchsia hexagon cushion.



580 038 26
Naranja / Orange



580 038 11
Azul / Blue



580 038 28
Verde / Green



580 038 25
Amarillo / Yellow



580 038 28
Rojo / Red



580 038 01
Blanco / White

58003700 COJÍN CIRCULAR

Medidas cojines: 28 x 28 x 6 cm.



580 037 11 Cojín círculo azul.
Blue round cushion.



580 037 27
Fucsia / Fuchsia



580 037 26
Naranja / Orange



580 037 28
Verde / Green



580 037 25
Amarillo / Yellow



580 037 28
Rojo / Red



580 037 01
Blanco / White

58003600 COJÍN TRIANGULAR

Medidas cojines: 28 x 28 x 6 cm.



580 036 28 Cojín triángulo verde.
Green triangular cushion.



580 036 11
Azul / Blue



580 036 27
Fucsia / Fuchsia



580 036 26
Naranja / Orange



580 036 25
Amarillo / Yellow



580 036 28
Rojo / Red



580 036 01
Blanco / White

58003500 COJÍN CUADRADO

Medidas cojines: 28 x 28 x 6 cm.



580 035 26 Cojín cuadrado naranja.
Orange square cushion.



580 035 11
Azul / Blue



580 035 27
Fucsia / Fuchsia



580 035 28
Verde / Green



580 035 25
Amarillo / Yellow



580 035 28
Rojo / Red



580 035 01
Blanco / White



SILLAS

Estructura fabricada en madera de haya maciza de primera calidad, barnizada al agua no tóxica. Asiento y respaldo ergonómicos, diferentes para cada edad, fabricados en estratificado de 9mm. de gran resistencia. Cantos redondeados para mayor seguridad. Patas traseras arqueadas para evitar el vuelco. Máxima calidad de acabados.

Diferentes colores, Madera Natural, Azul, Rojo, Verde y Amarillo. Apilables. Acorde a la normativa UNE-EN 1729-1: 2007.

CHAIRS

Made with high quality and varnished solid beechwood. Seat with ergonomic back made in 9mm thick very resistant stratified wood. Safety rounded edges. Curved rear legs for avoiding fall down. High quality finishing. Different colors, Natural wood, blue, red, green and yellow. Possible to pill up. Comply UNE-EN 1729-1: 2007.

581 003 Silla 3. Altura: 34 cm.
Chair 3. Height: 34 cm.



581 002 Silla 2. Altura: 30 cm.
Chair 2. Height: 30 cm.

581 001 Silla 1. Altura: 26 cm.
Chair 1. Height: 26 cm.

TABLA DE COLORES DE SILLAS Y MESAS.



amarillo - yellow azul - blue rojo - red verde - green haya - beech



581 504 Mesa modelo 2. Talla 0: 120 x 60 x 40 cm. - *Table model 2. Size 0.*



581 508 Mesa modelo 3. Talla 0: Ø 120 mm x 40 cm. - *Table model 3. Size 0.*

581 509 Mesa modelo 3. Talla 1: Ø 120 mm x 46 cm. - *Table model 3. Size 1.*

581 510 Mesa modelo 3. Talla 2: Ø 120 mm x 52 cm. - *Table model 3. Size 2.*

581 511 Mesa modelo 3. Talla 3: Ø 120 mm x 59 cm. - *Table model 3. Size 3.*



581 512 Mesa modelo 4. Talla 0: trapecio 120 x 60 x 40 cm. - *Table model 4. Size 0.*

581 513 Mesa modelo 4. Talla 1: trapecio 120 x 60 x 46 cm. - *Table model 4. Size 1.*

581 514 Mesa modelo 4. Talla 2: trapecio 120 x 60 x 52 cm. - *Table model 4. Size 2.*

581 515 Mesa modelo 4. Talla 3: trapecio 120 x 60 x 59 cm. - *Table model 4. Size 3.*



581 531 Mesa redonda. Diámetro 120 cm. Talla 1. - *Round table. Diameter 120 cm. Size 1.*
581 532 Mesa redonda. Diámetro 120 cm. Talla 2. - *Round table. Diameter 120 cm. Size 2.*
581 533 Mesa redonda. Diámetro 120 cm. Talla 3. - *Round table. Diameter 120 cm. Size 3.*



581 520 Mesa herradura 180 x 90 cm. Talla 0. - *Horseshoe table 180 x 90 cm. Size 0.*
581 521 Mesa herradura 180 x 90 cm. Talla 1. - *Horseshoe table 180 x 90 cm. Size 1.*
581 522 Mesa herradura 180 x 90 cm. Talla 2. - *Horseshoe table 180 x 90 cm. Size 2.*
581 523 Mesa herradura 180 x 90 cm. Talla 3. - *Horseshoe table 180 x 90 cm. Size 3.*

Muebles fabricados en madera laminada con melamina en 19 mm. y bordes de pvc. Puertas en varios colores (rojo, azul, verde amarillo y haya). Módulo pequeño. Medidas: 80 x 40 x 75 cm.
 Furniture made of plywood with melamine 19 mm. and PVC edges. Doors in several colors (red, blue, green, yellow and beech).
 Module small. Size: 80 x 40 x 75 cm.



582 015



582 020



582 025



582 030



582 035



582 040



582 045

582 015 Módulo pequeño estructura. 80 x 40 x 75 cm. *Small module structure 80 x 40 x 75 cm.*

582 020 Módulo pequeño + 1 balda vertical. *Small module + 1 vertical shelf.*

582 025 Módulo pequeño + 1 balda horizontal 1/1. *Module + 1 small horizontal shelf 1/1.*

582 030 Módulo pequeño + 1 balda vertical + 4 baldas horizontales 1/2. *Small module + 1 vertical shelf + 4 horizontal 1/2.*

582 035 Módulo pequeño + 2 baldas horizontales 1/1. *Small module + 2 horizontal shelves 1 / 1.*

582 040 Módulo pequeño + 2 verticales + 6 baldas horizontales 1/3. *Small module + 2 vertical and 6 horizontal shelves 1/3.*

582 045 Módulo pequeño + 5 baldas horizontales 1/1. *Small module + 5 horizontal shelves 1/1.*



581 900 Mueble bajo. 100 x 40 x 50 cm.
Small furniture 100 x 40 x 50 cm.

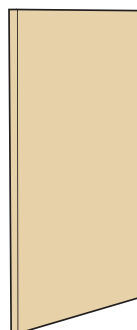

582 310



582 320



582 335



582 325



582 330

582 310 Balda vertical pequeña. Medidas: 66,5 x 37,5 x 1,8 cm. *Small vertical shelf. Dimensions: 66.5 x 37.5 x 1.8 cm.*

582 320 Balda horizontal 1/1. Medidas: 76 x 37,5 x 1,8 cm. *Horizontal shelf 1/1. Dimensions: 76 x 37.5 x 1.8 cm.*

582 325 Balda horizontal 1/2. Medidas: 37,2 x 37,5 x 1,8 cm. *Horizontal shelf 1/2. Dimensions: 37.2 x 37.5 x 1.8 cm*

582 330 Balda horizontal 1/3. Medidas: 24,1 x 37,5 x 1,8 cm. *Horizontal shelf 1/3. Dimensions: 24.1 x 37.5 x 1.8 cm.*

582 335 Balda horizontal 1/1 interior puertas. Medidas: 76,5 x 35,5 x 1,8 cm. *Horizontal shelf 1/1. for cupboard with doors. Dimensions: 76.5 x 35.5 x 1.8 cm.*



Módulo grande. Medidas: 80 x 40 x 177 cm. *Big module 80 x 40 x 177 cm.*

- 582 205** Módulo grande 2 puertas. *Big module 2 doors.*
- 582 215** Módulo grande + 1 balda horizontal 1/1. *Big module + 1 horizontal shelf 1/1.*
- 582 220** Módulo grande + 2 baldas horizontales 1/1. *Big module + 2 horizontal shelves 1/1.*
- 582 225** Módulo grande + 3 baldas horizontales 1/1. *Big module + 3 horizontal shelves 1/1.*
- 582 250** Módulo combinación 1. *Modular combination 1.*
- 582 255** Módulo combinación 2. *Modular combination 2.*
- 582 260** Módulo combinación 3. *Modular combination 3.*
- 582 265** Módulo combinación 4. *Modular combination 4.*
- 582 275** Módulo combinación 6. *Modular combination 6.*

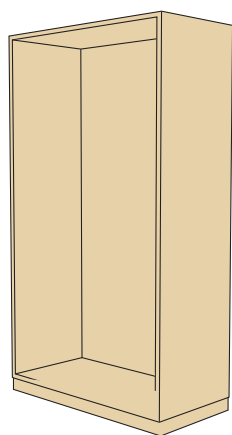

582 210

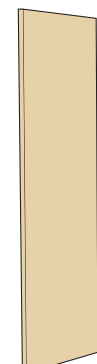

582 317



582 315



582 320



582 335



582 325



582 330

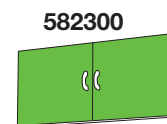

582300

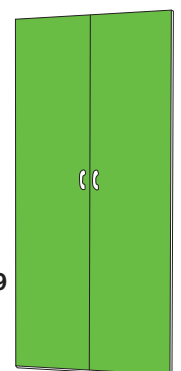

582 309

- 582 210** Módulo grande estructura. *Big module structure.*
- 582 300** Puertas pequeñas. 2 unidades. Medidas: 32,5 x 38 x 1,8 cm. *Small doors. 2 units. 32,5 x 38 x 1,8 cm.*
- 582 309** Puertas grandes. 2 unidades. Medidas: 168 x 38 x 1,8 cm. *Big doors. 2 units. 168 x 38 x 1,8 cm.*
- 582 315** Balda vertical mediana. Medidas: 134,8 x 37,5 x 1,8 cm. *Medium vertical shelf. 134,8 x 37,5 x 1,8 cm.*
- 582 317** Balda vertical grande. Medidas: 169,5 x 37,5 x 1,8 cm. *Big vertical shelf. 169,5 x 37,5 x 1,8 cm.*

3

JUEGOS TRADICIONALES Y DEPORTES ALTERNATIVOS

TRADITIONAL GAMES AND ALTERNATIVE SPORTS



BIG-BALL

OFICIAL SIZE & WEIGHT



Pelota para la práctica del KIN-BALL. Tiene un tamaño de 1,22 metros de diámetro y 1 Kg de peso. Fabricada en un nylon muy resistente con doble cosido. Vejiga especial de látex natural.

Se juega con tres equipos de cuatro jugadores en una superficie de 20 x 20 m. El objetivo del juego consiste en atrapar y controlar la pelota antes de que esta toque el suelo.

Valores del Juego:

Admite equipos mixtos e integra ciertos valores sociales muy positivos:

- Elimina el individualismo: un jugador solo puede destacar con el apoyo del resto del equipo.
- Fomenta el respeto hacia los demás.
- Promueve la integración a un grupo: infunde cooperación y espíritu de equipo.
- Estimula el desarrollo social y cognitivo: ningún equipo domina sobre los otros, todos tienen las mismas oportunidades.
- Permite desarrollar habilidades físicas y mentales: cada jugador aporta los conocimientos que adquiere durante los partidos y los entrenamientos con el fin de mejorar el rendimiento del grupo y los resultados. La técnica se va perfeccionando con la práctica. Se trata de encontrar los puntos fuertes de cada equipo para obtener los mejores resultados.

Ball to practise KIN-BALL, with 122 cm diameter size and 1 kg weight. Made of very resistant nylon, double sewed, and special bladder of natural latex. To play should be 3 teams, of 4 persons each one, on a 20 x 20 mt. area.

The game purpose is to catch and control the ball, before it touches the floor.

Game values :

- Allow mixed teams, giving so positive social values.*
- Suppress the individualism : one single player only could stands out with the support of the rest of the team.*
- Promote the respect of the others.*
- Useful for integration to one group : infuses cooperation and team spirit.*
- Spurs social and cognitive develop : any team can dominate over the rest. All of them have the same opportunities.*
- Develope physical and mental skills: each player contributes with the acquired knowledge during the matches and trainings, with a view to increase the efficiency and results. The team should find the strenghts of each player, and practice to improve the weak points of the group as a whole.*



BIG-BALL

51002000 BIG BALL 122 cm.

51002007 BIG BALL 122 cm. Rojo / Red

51002011 BIG BALL 122 cm. Azul / Blue

51002014 BIG BALL 122 cm. Gris / Grey

51002100 Cámara de recambio Big Ball 122 cm.

Replacement bladder Big Ball 122 cm

51002200 BIG BALL 90 cm.

51002207 BIG BALL 90 cm. Rojo / Red

51002211 BIG BALL 90 cm. Azull / Blue

51002214 BIG BALL 90 cm. Gris / Grey

51002300 Cámara de recambio Big Ball 90 cm.

Replacement bladder Big Ball 90 cm

51002400 BIG BALL 75 cm.

51002407 BIG BALL 75 cm. Rojo / Red

51002411 BIG BALL 75 cm. Azull / Blue

51002414 BIG BALL 75 cm. Gris / Grey

51002500 Cámara de recambio Big Ball 75 cm.

Replacement bladder Big Ball 75 cm

51002600 BIG BALL 60 cm.

51002607 BIG BALL 60 cm. Rojo / Red

51002611 BIG BALL 60 cm. Azul / Blue

51002614 BIG BALL 60 cm. Gris / Grey

51002700 Cámara de recambio Big Ball 60 cm.

Replacement bladder Big Ball 60 cm

51002800 BIG BALL 45 cm.

51002807 BIG BALL 45 cm. Rojo / Red

51002811 BIG BALL 45 cm. Azull / Blue

51002814 BIG BALL 45 cm. Gris / Grey

51002900 Cámara de recambio Big Ball 45 cm.

Replacement bladder Big Ball 45 cm



43930300 FOOTBASKET

Conjunto Canasta FootCesto ajustable y trasladable School system (1 poste largo + 1 base + Aro Footcesto)
 FOOTBASKET SET

Set footbasket , adjustable and portable. School system. Includes 1 base + 1 pole + 1 hoop.

43931600 ARO CANASTA FOOTCESTO

Aro suelto.

FOOTBASKET HOOP

Only includes the hoop piece.



43930500 JUEGO ARO CANASTA DOBLE / DOUBLE FOOTBASKET SET

Conjunto Canasta Doble ajustable y trasladable School system (1 poste largo + 1 base + Aro canasta doble).
 Set footbasket , adjustable and portable. School system. Includes 1 base + 1 pole + 1 Double hoop.

43931800 AROS CANASTA DOBLE / DOUBLE FOOTBASKET HOOP

Aros sueltos. / Only includes the double hoop piece.



43930600 JUEGO POULL BALL
 Conjunto PoulBall ajustable y trasladable School system (2 postes cortos + 2 bases+ 2 plataformas PoulBall + 2 cubos inflables). Altura ajustable de 150 -250 cm.

43931300 PLATAFORMA POULL BALL
 Plattform Poul Ball

43931400 CUBO POULL BALL
 Cubo Poulball inflable con cubierta protectora.



43931200 POSTE LARGO AJUSTABLE
 Poste largo ajustable de 150 -250 cm.

43931100 POSTE CORTO AJUSTABLE
 Poste corto ajustable de 80 -155 cm.

43931000 BASE RELLENABLE
 Base rellenable trasladable.



43931500 RED BADMINTON

43930200 JUEGO VOLLEY-BADMINTON
 Conjunto Volley-Badminton ajustable y trasladable School system (2 postes largos + 2 bases + red).

43930100 JUEGO BADMINTON-TENIS
 Conjunto Badminton-Tenis ajustable y trasladable School System (2 postes cortos +2 bases + red)

43930400 CANASTA NETBALL

Set de base rellenable, poste largo y aro canasta netball

43931700 ARO CANASTA NETBALL

Base rellenable trasladable.

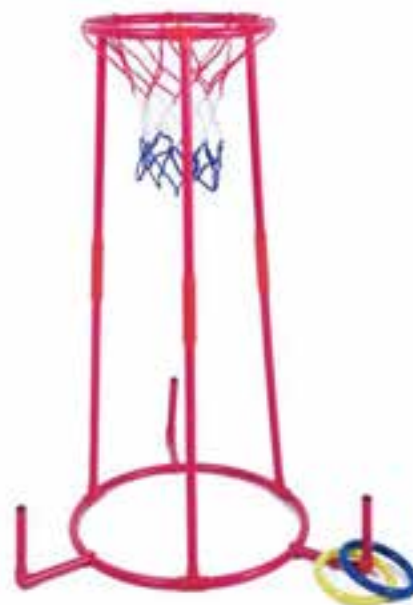

610 125 CESTA MULTIBASKET

Cesta multibasket, 1 m. de alto.
Multibasket, Height 1 m.



640 201 JUEGO LANZAMIENTO DE AROS

Juego lanzamiento aros. Set de 3 bases, 3 picas de L=35 cm. y 15 aros diámetro 20 cm.

Hoop throwing set. Set of 3 bases, 3 stick L = 35 cm. and 15 hoops diameter 20 cm.



609 265 SOKATIRA

Sokatira. Longitud: 10 m. Ø 26 mm. Fabricada en algodón.

Tug of war. Length: 10 m. Ø 26 mm. Made of cotton.



64032009 DIANA DE EVA
 Tamaño: 50 x 50 x 5 cm.
 Archery target board. Size 50 x 50 x 5 cm.



640 320 00 ARCO DE TIRO AMAYA SCHOOL
 Fabricado en resina Epox y fibra de carbono. Cuerda de 106 cm. Con protector de dedos.
 Resistencia: 10 Kg. Tamaño: 135,30 cm. Peso: 835 gr.
 AMAYA SCHOOL BOW. Made of Epoxy resin and carbon fiber. Length of rope 106 cm . With finger protector. Resistance: 10kg. Height 135.30 cm. Weight 835 gr.

640 320 01 CUERDA REPUESTO ARCO DE TIRO AMAYA SCHOOL
 Amaya Bow replacement string.



640 320 02 ARCO DE TIRO AMAYA KIDS
 Tamaño: 121x 27 cm. Resistencia: 9 Kg.
 Amaya Kids Bow Size 121 x 27 cm. Resistance: 9 kg.

640 320 03 CUERDA REPUESTO ARCO DE TIRO AMAYA KIDS
 Amaya Kids Bow replacement string



64032004 FLECHA PARA ARCO AMAYA SCHOOL

Arrow for AMAYA SCHOOL bow

64032005 PUNTA DE FOAM PARA FLECHA AMAYA SCHOOL

Foam head for AMAYA SCHOOL bow



64032006 FLECHA PARA ARCO AMAYA KIDS

Arrow for AMAYA KIDS bow

64032007 PUNTA DE FOAM PARA FLECHA AMAYA KIDS.

Foam head for AMAYA KIDS bow



64032008 FLECHA CON VENTOSA

Sucker Arrow



64032011 DIANA CON COLGADOR PARA FLECHAS CON VENTOSA

Target with hanger for arrows with sucker.



64032010 DIANA CON SOPORTE PARA FLECHAS CON VENTOSA

Target with holder for arrows with sucker.

64031900 ESCUDO DE FOAM

Fabricado con espuma rígida y con recubrimiento resistente. Con mango ergonómico y correa para el antebrazo. Talla única. Dimensiones: 46 x 36 x 3.8 cm.
 Made with rigid foam and a durable coating. Features an ergonomic handle and forearm strap. One size fits all. Dimensions: 46 x 36 x 3.8 cm.



TWIN CUPS

Fabricado en una sola pieza de vinilo super resistente. Puedes cogerlos, lanzarlos, pisarlos etc, sin miedo a romperse. Apto para todas las edades. Puedes utilizarlos en juegos de educación física para estudiantes, en rutinas de fitness, o simplemente añadirlos a una actividad existente con personas de cualquier edad para introducir variedad y un desafío divertido.

Coloca los Twin Cups de manera vertical alrededor del área de juego. Asegúrate de que 6 tubos tengan el extremo azul hacia arriba y 6 tengan el extremo amarillo hacia arriba. Divide a la clase en dos equipos y asigna a cada uno el color azul o amarillo. Al dar la señal, los jugadores corren de un tubo a otro volteándolos para que el color de su equipo quede en la parte superior. Los equipos ganan puntos por cada tubo con el color de su equipo hacia arriba. El equipo con más puntos al final de la ronda es el ganador.

Los profesores de educación física y entrenadores también pueden utilizar estos versátiles tubos para realizar relevos, lanzamientos, bolos, juegos de puntería, marcadores de suelo, etc...

Los conjuntos incluyen una bolsa de almacenamiento. Medidas 9,5 cm x 20,5 cm. / Measures 9,5 cm x 20,5 cm.



610 143 12 TWIN CUPS

Twin Cups Set 12 Piezas + Bolsa De Almacenamiento.
 Twin Cups Set 12 Pieces + Storage Bag.

610 143 24 TWIN CUPS

Twin Cups Set 24 Piezas + Bolsa De Almacenamiento.
 Twin Cups Set 24 Pieces + Storage Bag.



610 647 Juego del cucurucho. - Cone game.



610 645 Juego de la cesta. Set de 2 cestas y una pelota.- SCOOPBALL. Set 2 basket and a ball.



610 640 Juego supercatch. Set de 2 palas y una pelota.
Supercatch. Set of 2 pales and a ball.



610 680 Manoplas con velcro. Set de 2 manoplas y una pelota.
Mitten with velcro. Set de 2 mittens and a ball.

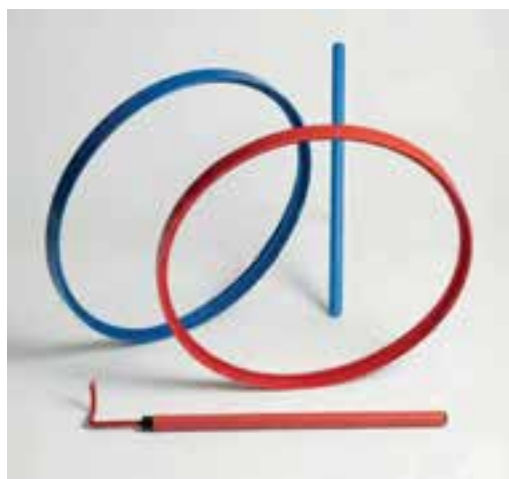

620 400 Aro guía, Ø 50 cm. - Guiding hoop Ø 50 cm.



442 808 Cuerda individual de 2,5 m., con mangos de foam.
Single rope with foam handles. 2,5 m.

442 809 Cuerda colectiva de 5 m., con mangos de foam.
Collective rope with foam handles. 5 m.



610 705 Pelota con mango. - Ball with stick.



610 710 Pelota con asa. - Ball with handle.





610 615 Carro scooter pequeño. 305 x 305 mm.
Small scooter chart. 305 x 305 mm.



610 620 Carro scooter 406 x 406 mm.
Scooter chart 406 x 406 mm.



610 147 Set mini-hockey. Set de 12 palas, una pelota y una pastilla.
Set mini-hockey. Set 12 sticks, a ball and 1 puck.

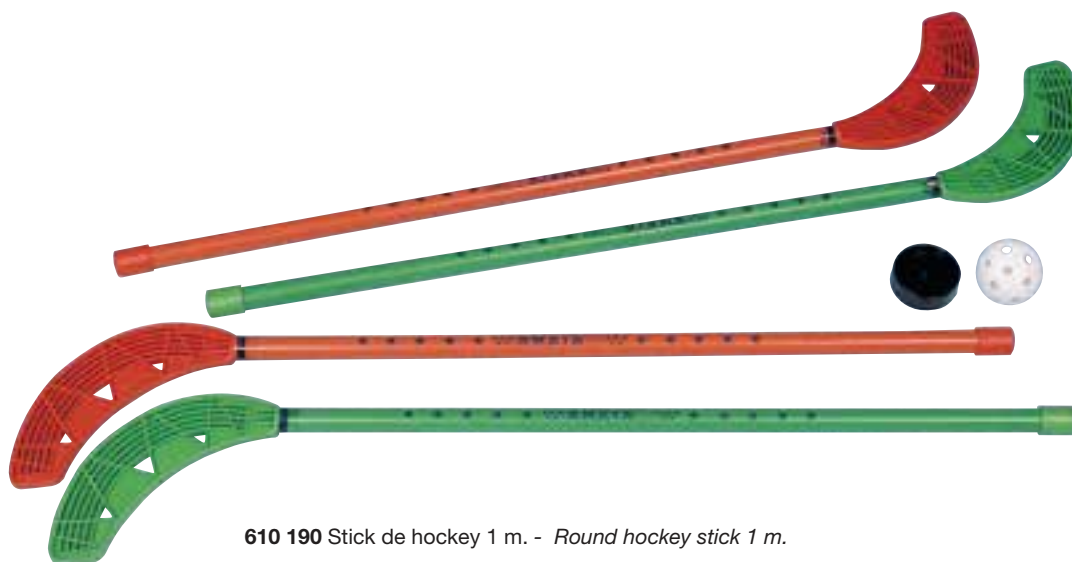

610 190 Stick de hockey 1 m. - *Round hockey stick 1 m.*



- 610 200 Stick de hockey 1 m. - *Hockey stick 1 m.*
- 610 300 Stick de hockey 85 cm. - *Hockey stick 85 cm.*
- 610 400 Pelota hockey dura, Ø 70 mm., con agujeros. - *Hockey hard ball Ø 70 mm. With holes.*
- 610 500 Pelota hockey blanda, Ø 70 mm. - *Hockey soft ball Ø 70 mm.*
- 610 600 Pastilla hockey. - *Hockey puck.*

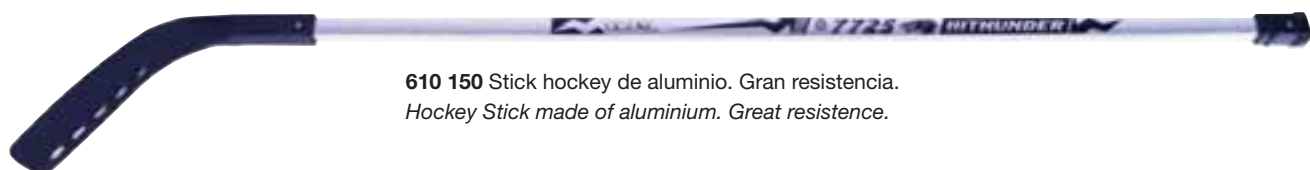

610 150 Stick hockey de aluminio. Gran resistencia.
Hockey Stick made of aluminium. Great resistance.



610 100 Portería de hockey. Medidas: 100 x 65 x 45 cm.
Hockey goal. Measure: 100 x 65 x 45 cm.



610 145 Set de hockey foam. Compuesto por 12 sticks de foam y una pelota. Longitud: 90 cm.
Hockey foam SET. 12 sticks and a ball. Length: 90 cm.



610 112 Cesta Lacrosse con mango de aluminio. Longitud: 103 cm. - *Lacrosse basket with aluminium stick. Length: 103 cm.*
610 113 Pelota Lacrosse. - *Lacrosse ball.*



610 160 Set de polo foam. Compuesto por 12 mazas de foam y una pelota Ø 160 mm. Longitud: 80 cm.
Polo foam SET. 12 foam hammers and a ball Ø 160 mm. Length: 80 cm.



610 610 Portería de tchoukball. En acero, plegable y regulable de altura. 100 x 100 cm.
Tchoukball goal. Made of steel. Foldable, height adjustable. 100 x 100 cm.



610 630 Portería de lanzamiento de discos. Con base rellenable de agua.
Freesbees goal. Base filled with water.



610 148 Portería de hockey de acero plegable. Medidas: 90 x 55 x 68 cm.
Foldable Steel hockey goal. Measure: 90 x 55 x 68 cm.



610 655 Canasta de juegos. Ø 50 cm.
Games basket Ø 50 cm.



610 155 SET SACOS DE CARRERAS

Set sacos de carreras

Conjunto de 6 sacos de carreras de diferentes colores. Numerados del 1 al 6. Con asas para su fácil manejo. Fabricadas en nylon muy resistente con doble cosido. Divertido juego de socialización, ideal para el desarrollo de la coordinación de movimientos y el equilibrio. Medidas: 46 x 30 x 60 cm. Peso máximo del usuario: 40 Kg. Edad máxima: 11 años.

Set of 6 jump sacks of different colors. Numbered from 1 to 6. Measures 46 x 30 x 60 cm. With handles for easy handling. Made of highly resistant nylon with double stitching. Socialization fun game, ideal for the development of movement coordination and balance. Maximum weight: 40 kg. Maximum age: 11 years.

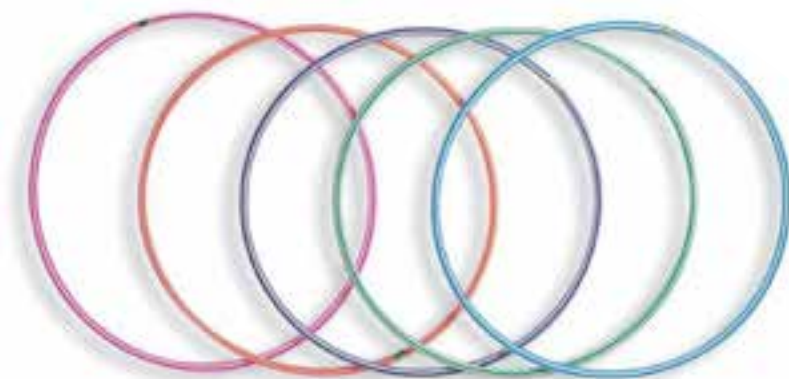

640 200 Hula Hoop 2 colores. Ø interior 72 cm. - *Hula hoop 2 colors. Ø inner 72 cm.*



610 625 Cama elástica funhop. 100 cm. de diámetro. Edad recomendada: de 3 a 16 años. Peso máximo de usuario: 35 kg. *Elastic funhop. Ø 100 cm. Recommended age: 3 to 16 years. Maximum weight: 35 kg.*



Camas elásticas de gran seguridad. Fabricadas en tubo de acero de 38 mm. Manta elástica de PP. Cubiertas de PVC de 12 mm. de grosor. Protectores de Foam. Red de protección de PE con resistencia UV. Peso máximo: 150 Kg. Recomendado para niños mayores de 6 años.

610 627 Cama elástica 1,9 m. - Trampolín 1,9 m.

610 628 Cama elástica 3,7 m. - Trampolín 3,7 m.

610 629 Cama elástica 4,3 m. - Trampolín 4,3 m.

Galvanized Steel Pipes inside/outside, 38mmx1.5mm Bounce Mat: PP material. Spring Cover: PVC fabric with 12mm thickness EVA foam padding, UV resistant "U" shape legs: 4pcs, galvanized inside&outside,38mmx1.5mm Enclosure: PE material for the safety net, UV resistant, 25X1.2mm 8X2pcs of pole tubes with EPE sleeve, Entrance with hooks and zipper Standard approval EN71. Maximum load: 150 Kg. Age recommendation 6 and up.



610 626 Cama elástica 1,4 m.

Trampolín 1.4m. Muy seguro

Fabricado en Acero resistente a la corrosión recubierto de protectores de vinilo.

Contiene red de protección.

La red contiene protector para rayos UV y cremallera para entrar en el interior.

Diámetro: 140cm. Altura: 35cm. Embalaje: 74 x 24 x 27 cm.

Peso máximo del usuario: 36 Kg.

Trampolín 1,4 m. *Very safe.*

Made of steel with vinyl protector.

Diameter: 140 cm. Height: 35 cm.

Packaging: 74 x 24 x 27 cm.

Max load: 36 kg.



442 700 Juego de bolos foam. - *Foam bowling.*



455 000 Juego de bolos foam recubiertos piel. - *Coated foam bowling.*



439 455 Juego de bolos en polietileno. - *Bowling set made of P.E.*



610 139 Set de 8 bolas de petanca y boliche. Diámetro de las bolas: 7,2 cm. Diámetro boliche: 3,3 cm. Fabricadas en material plástico PE. Con caja abierta para su transporte. *Set of 8 petanque balls and a small ball. Balls diameter: 7,2 cm. Small ball diameter: 3,3 cm. Made of PE plastic. With strong black transport case with handle and transparent plastic bag.*



610 141



610 140



610 140 Petanca de acero, Ø 73 mm. Set de 3 piezas. *Steel petanque, Ø 73 mm. Set 3 pieces.*

610 141 Petanca de acero, Ø 73 mm.. Set de 6 piezas. *Steel petanque, Ø 73 mm. Set 6 pieces.*



440 000 PIEZAS AJEDREZ STANDARD

Fabricadas en plástico rígido. Sin lastre. Altura del rey 9.75 cm. Con estuche duro para guardar las piezas.

STANDARD CHESS PIECES

Made of rigid plastic without ballast. King's height: 9.75 cm. Includes a hard case for storage.

440 001 PIEZAS AJEDREZ LASTRADAS

Fabricadas en plástico rígido. Con lastre. Adecuadas para jugar en exterior. Altura del rey 9.75 cm. Con estuche duro para guardar las piezas.

HEAVY CHESS PIECES

Made of rigid plastic with ballast. Suitable for outdoor play. King's height: 9.75 cm. Includes a hard case for storage.



440 002 PIEZAS AJEDREZ SOFT

Fabricadas en un material blando y flexible. Altura del rey 9.75 cm. Con estuche duro para guardar las piezas.

SOFT CHESS PIECES

Made of a soft and flexible material. King's height: 9.75 cm. Includes a hard case for storage.



440006 CRONÓMETRO AJEDREZ PROFESIONAL

Cumple con las regulaciones de la FIDE. Aplica correctamente el control de tiempo oficial FIDE. Añade un segundo periodo de tiempo justo después de acabarse el primero y una vez hecho el movimiento número 40. El color de la palanca indica hacia qué lado moverse, visible desde 10 metros de distancia.



440 003 TABLERO AJEDREZ PLEGABLE

Fabricado en material vinilo plastificado muy resistente. Medidas: 50,8 x 50,8 cm. Escaque de 5,7cm. Varios colores: Negro, Marrón, Azul, Verde, rojo y rosa.

FOLDING CHESS BOARD

Made of resistant vinyl. Board measures: 50,8 x 50,8 cm. 5,7 cm squares. Available colours: black, Brown, blue, green, red and pink.

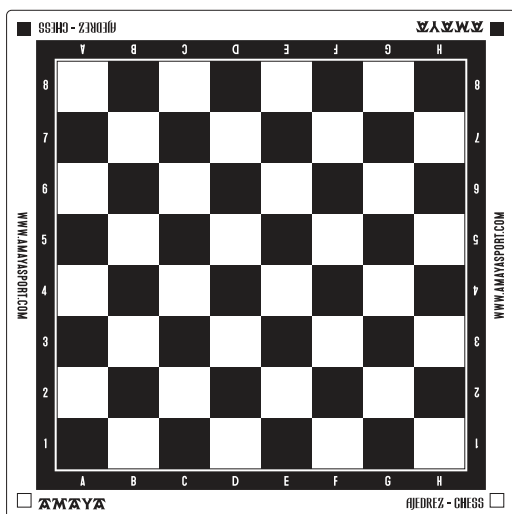

440 004 TABLERO AJEDREZ PLÁSTICO

Fabricado en material plástico semi-rígido. Medidas: 50 x 50 cm. Escaque de 5 cm.

PLASTIC CHESS BOARD

Made of semi-rigid plastic. Board measures: 50 x 50 cm. 5 cm squares.



440 005 TABLERO MASTER PARED MAGNÉTICO

Tablero de demostración y aprendizaje. Medidas 76 x 64 cm. Color verde. Contiene piezas de ajedrez magnéticas.

MAGNETIC CHESS DEMO BOARD

Chess demonstration board for teaching. Board measures: 76 x 64 cm. Green colour. Comes with magnetic chess pieces.



444 025 Juego de piezas gigantes de damas.
Base: 24 cm. Altura: 10 cm
Giant checkers Set.
Base: 24 cm. Height: 10 cm.



444 020 Juego de piezas gigantes de ajedrez. Altura Rey: 63,5 cm. Base: Ø 22 cm.
Giant chess set. King size: 63,5 cm. Base: Ø 22 cm.



444 030 Tablero de nylon para ajedrez o damas. Piezas no incluidas. Tablero de nylon tamaño: 274 x 274 cm.
Nylon giant board for chess and checker. Pieces not included. Dimensions: 274 x 274 cm.



650 101 Disco caucho Ø 180 mm. - Rubber disk Ø 180 mm.



650 102 Disco caucho fantasía bicolor, Ø 180 mm.
Rubber fantasy disk Ø 180 mm.



650 601 Mini-Boomerang.



442 802 Aro foam Ø 220 mm. - Foam flyer hoop Ø 220 mm.



442 800 Disco foam Ø 220 mm. - Foam freesbee Ø 220 mm.

454 600 Disco foam recubierto Ø 220 mm.
Coated Foam freesbee O 220 mm.



- 650 300 Disco volador competición Ø 265 mm., peso 165 gr. - *Flying competition disk Ø 265 mm., 165 gr.*
- 650 400 Disco volador competición Ø 245 mm., peso 144 gr. - *Flying competition disk Ø 245 mm., 144 gr.*
- 650 500 Disco volador competición Ø 235 mm., peso 133 gr. - *Flying competition disk Ø 235 mm., 133 gr.*



- 650 104 Disco playa Ø 235 mm. - *Beach flying disk Ø 235 mm.*
- 650 103 Disco playa Ø 195 mm. - *Beach flying disk Ø 195 mm.*



640 290 Indiaka Max. Fabricado en Foam PU blando con cinta de refuerzo. Peso: 60-65 gr. Anchura: 7,5 cm. Longitud total: 30 cm. Plumas: 4 u. longitud: 20 cm. tratadas con productos antiparásitos y desinfectantes. Únicas con homologación para uso escolar. A partir de 5 años.

Indiaka Max.

Made of soft PU foam and reinforcement tape. Weight: 60-65g. Width: 7.5 cm. Total length: 30cm. Feathers: 4u. Length: 20cm Treated with antiparasitic and desinfectants products. Approved for school use. Up to 5 years



640 300 Indiaka. Fabricado en Foam PU con cinta. Longitud total: 30 cm. Plumas longitud 20 cm. Maleagridida. *Indiaka. Made of soft PU foam and reinforcement tape. Total length: 30cm. Feathers: 4u. Length: 20 cm. Maleagrid.. Approved for school use. Up to 5 years.*

640 310 Repuesto pluma indiaka. Medida: 24 cm. - *Indiaka spare pen. Measure: 24 cm.*



610 660 Javalina foam. 90 cm. longitud. - *Foam javaline 90 cm. length.*



640 350 Diana de madera de diámetro 43 cm. para colgar en la pared. Incluye 3 dardos de plástico blando anti-lesión de Longitud: 23.5 cm. Edad recomendada: A partir de 4 años.
Diana Wood 43cm diameter. To hang on the wall. Includes 3 soft plastic darts anti-injury of Length: 23.5 cm. Recommended age up to 4 years.



640 351 Diana de plástico de diámetro 38 cm. para colgar en la pared. Incluye 3 dardos de plástico blando anti-lesión de longitud: 17.5 cm.
Diana Plastic 38 cm diameter. To hang on the wall. Includes 3 soft plastic darts anti-injury of Length: 17.5 cm.



640 352 Diana de plástico de diámetro 30 cm. para colgar en la pared. Incluye 3 dardos de plástico blando anti-lesión de longitud: 17.5 cm.
Diana Plastic 30 cm diameter. To hang on the wall. Includes 3 soft plastic darts anti-injury of Length: 17.5 cm.



640 353 Dardos de 30,5 cm. Fabricados en plástico blando anti-lesión. Longitud 30,5 cm.
Darts 30,5 cm. Made in soft plastic anti-injury. Length: 30,5 cm



640 354 Dardos de 23,5cm. Incluye estuche para 24 u. Fabricados en plástico blando anti-lesión. Longitud 23,5 cm.
Darts 23,5 cm. Includes case for 24u. Made in soft plastic anti-injury. Length: 23,5 cm



443 905 Misil foam. Ø 8 cm. x 28 cm. longitud.
Foam misil. Ø 8 cm. x 28 cm. length.



67142500 PICKLEBALL

Palas de fibra de vidrio. Tamaño: 400 x 200 x 14 mm. Peso: 235 gr.
 Fiberglass paddles. Size: 400 x 200 x 14 mm. Weight: 235 gr.

67143040 PELOTA PICKLEBALL

40 agujeros outdoor. Tamaño: 7.4 cm. Color: blanco.
 40 holes outdoor. Size: 7.4 cm. Color: White.

67143026 PELOTA PICKLEBALL

26 agujeros outdoor. Tamaño: 7.2 cm. Color: blanco.
 26 holes outdoor. Size: 7.2 cm. Color: White.



67143500 PICKLEBALL RED CON RUEDAS

Tamaño: 6,71 x 0,92 x 0,51 m. Carton size: 24 x 14 x 94 cm.
 Peso con funda 9 kg; Peso sin funda: 8 kg.

PICKLEBALL NET WITH WHEELS

Size: 6,71 x 0,92 x 0,51 m. .Carton size: 24 x 14 x 94 cm.
 Weight with cover 9 kg; Weight without cover: 8kg



63024100 SILENT PADDLE SET - GIANT SIZE

Fabricadas con espuma suave, ligera y flexible, diseñado para ofrecer una experiencia de juego silenciosa, segura y controlada. Gracias a su bajo peso y a sus grandes dimensiones (39 x 22 x 5 cm), las palas son fáciles de manejar incluso para niños pequeños, permitiendo jugar cómodamente sin fatiga. El material acolchado absorbe los impactos, reduce significativamente el ruido y minimiza el riesgo de lesiones, evitando golpes dolorosos durante el juego. Pelota ligera de 8,5 cm de diámetro. Ideal para: educación física, escuelas, guarderías, actividades de psicomotricidad, juegos infantiles y uso en interiores donde se requiera seguridad y bajo nivel de ruido.

Made of soft, lightweight, and flexible foam, designed to provide a quiet, safe, and controlled playing experience. Thanks to their low weight and large size (39 x 22 x 5 cm), the paddles are easy to handle even for young children, allowing comfortable play without fatigue. The padded material absorbs impacts, significantly reduces noise, and minimizes the risk of injury, preventing painful hits during play. Lightweight ball with a diameter of 8.5 cm.

Ideal for: physical education, schools, nurseries, psychomotor activities, children's games, and indoor use where safety and low noise levels are required.



63024200 SILENT PADDLE SET - MEDIUM SIZE

Fabricadas con espuma suave, ligera y flexible, diseñado para ofrecer una experiencia de juego silenciosa, segura y controlada. Gracias a su bajo peso y tamaño mediano (33 x 19 x 3,5 cm), estas palas son especialmente fáciles de manejar, lo que las hace ideales para niños, actividades escolares y primeras experiencias de juego. El material acolchado absorbe los impactos, reduce el ruido y evita golpes dolorosos, garantizando un entorno de juego seguro. Pelota ligera de 7,2 cm de diámetro.

Made of soft, lightweight, and flexible foam, designed to provide a quiet, safe, and controlled playing experience. Thanks to their low weight and medium size (33 x 19 x 3.5 cm), these paddles are especially easy to handle, making them ideal for children, school activities, and first play experiences. The padded material absorbs impacts, reduces noise, and prevents painful hits, ensuring a safe play environment. Lightweight ball with a diameter of 7.2 cm.



63025000 Racket Disk - Disco raqueta pequeño 30 cm.

63025100 Racket Disk - Disco raqueta grande 40 cm.



630 240 00 SOFT RACKET - BY AMAYA.

Toque suave. La incorporación de lycra en el diseño central proporciona un toque suave y haciendo la experiencia de juego muy satisfactoria. Silencio y Concentración. La ejecución silenciosa de cada golpe permite un juego enfocado y sin distracciones, ideal para espacios compartidos y eventos.

Optimización del Juego. Con un peso cuidadosamente equilibrado, estas raquetas facilitan la destreza de los niños, fomentando el desarrollo de habilidades motoras.

Cada set incluye: 2 raquetas y viene con un pompón de goma y una pelota de foam.

Muchas posibilidades de juego, proporcionando a los niños una experiencia lúdica completa.

Peso: 130 gramos. Medidas: 36 x 24 cm. Varios Colores. Set 2 Und + Pompon.

ENG/ Weight: 130 g. Measures: 36 x 24 cm. Available in various colours. Set of 2 rackets, rubber pompom and a foam ball.



630 700 Set raquetas paddle playa. Fabricada en plástico rígido. Peso 284 g. Longitud: 39,3 cm. Anchura: 18,5 cm. Grosor 4 cm.
Beach paddle racket set. Made of solid plastic. Weight: 284 g. Length: 39,3 cm. Width: 18,5 cm. thickness: 4 cm.

PELOTA POMPÓN SILICONA - POM POM BALL SILICONE

La pelota Pompón es fácil de tirar, atrapar, y simplemente muy divertida. Es perfecto para jugar además de poder utilizarse para terapia y necesidades especiales. Color arcoíris. Fabricado en silicona muy agradable al tacto y fácil de limpiar.

The Pom Pom ball is easy to throw, catch, and simply great fun. It is perfect for playing, as well as for therapy and special needs purposes. Rainbow color. Made of silicone very pleasant to the touch and easy to clean.



630 300 Pon-pon P.E. Ø 65 mm., 25 gr. - *Pom-pom P.E. Ø 65 mm., 25 gr.*
630 301 Pon-pon P.E. Ø 85 mm., 48 gr. - *Pom-pom P.E. Ø 85 mm., 48 gr.*
630 302 Pelota Pompón Silicona Ø 65 mm. 35 g. 65mm. - *Pom Pom Ball Silicone 65 mm. Ø 65 mm 35 g.*
630 303 Pelota Pompón Silicona 85 mm. 62 g, 85mm. - *Pom Pom Ball Silicone 85 mm. Ø 85 mm 62 g.*



610 635 Set Shut con volante gigante.
Set shut with giant shuttlecock.

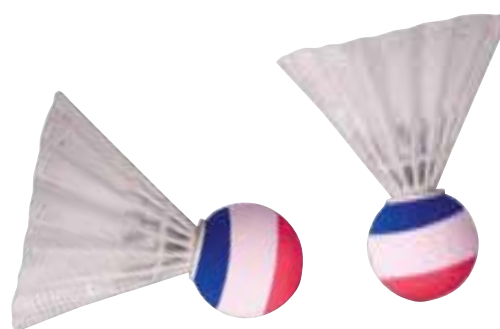

630 705 Volante gigante. Altura 17 cm.
 Anchura volante 14,5 cm. Diámetro cabeza 65 mm.
 Peso 50 g. *Giant shuttlecock.*



630 601 Set raquetas playa ligera. Longitud 42,5 cm. Anchura 10 mm.
Peso 315 g. - Beach racket set.



630 602 Set de 2 raquetas con pelota. Fabricada en madera rígida.
Longitud 35 cm. Anchura 20 cm. Peso 650 g.
Wood beach racket set. 2 rackets and a ball.



630 605
Palas EVA soft + pelota
Set de palas EVA super suaves. Buena sensación de golpe. Resistentes a la humedad, sirven tanto para exterior como para interior. Ideales para iniciación. Medidas 35 x 20,5 x 2 cm.

*Eva Raquets + ball.
Set of soft eva rackets . For outdoor and indoor. Recommended for initiation. Measures 35 x 20.5 x 2 cm.*



640 406 Cometa modelo MILANO

Varillas de fibra y tejido de nylon. Medidas: 120 x 60 cm.

Dos hilos de polipropileno. Con bolso para plegado y transporte. A partir de 8 años.

Milano Kite. Fiber rods and nylon fabric. Measurements: 120x60cm. Two polypropylene threads. Carrying bag. Up to 8 years.



640 410 Cometa - AGUILA

Varillas de fibra y tejido de nylon. Medidas: 115 x 70 cm.

Dos hilos de polipropileno. Con bolso para plegado y transporte. A partir de 8 años.

Aguila kite. Fiber rods and nylon fabric. Measurements: 115x70cm. Two polypropylene threads. Carrying bag. Up to 8 years.



640 407 Cometa modelo CÓNDROR

Varillas de fibra y tejido de nylon. Medidas: 120 x 60 cm.

Dos hilos de polipropileno. Con bolso para plegado y transporte. A partir de 8 años.

Condor kite. Fiber rods and nylon fabric. Measurements: 120x60cm. Two polypropylene threads. Carrying bag. Up to 8 years.



640 416 Cometa DIAMANTE DRAGÓN

Varillas de fibra y tejido de nylon. Medidas: 75 x 45 cm. Hilo de nylon con agarradera. A partir de 6 años.

Diamond dragon kite. Fiber rods and nylon fabric. Measurements: 75 x 45 cm. Nylon thread with handle. Up to 6 years.



640 417 Cometa DIAMANTE GLOBO

Varillas de fibra y tejido de nylon. Medidas: 75 x 45 cm. Hilo de nylon con agarradera. A partir de 6 años.

Diamond balloon kite. Fiber rods and nylon fabric. Measurements: 75 x 45 cm. Nylon thread with handle. Up to 6 years.



640 415 Cometa - DIAMANTE

Varillas de fibra y tejido de nylon. Medidas: 75 x 45 cm. Hilo de nylon con agarradera. A partir de 6 años.

Diamond kite. Fiber rods and nylon fabric. Measurements: 75 x 45 cm. Nylon thread with handle. Up to 6 years.

ANIMALES Y FIGURAS - ANIMALS AND FIGURES

MUNDO ANIMAL

Figuras de gran realismo. Fabricadas con materiales y pinturas no tóxicas acordes a la normativa europea. A partir de 3 años.

ANIMAL WORLD. Realistic figures. Made with no-toxic materials and paints, according with the european normative. From 3 years old.



800 601 Set animales
Tigre, rinoceronte, hipopótamo, hiena, gacela y lince.
Tiger, rhinoceros, hippopotamus, hyena, gazelle and lynx.



800 603 Set animales
Canguro, oso panda, camello, gorila, mapache, koala y coyote.
Set animals. Kangaroo, panda bear, camel, gorilla, raccoon, koala and coyote.



800 604 Set animales
Cerdo, conejo, gato, urogallo, avestruz, gallina, mula y oveja.
Set animals. Pig, rabbit, cat, grouse, ostrich, chicken, mule and sheep.



800 605 Set animales
Pastor alemán, caballo, vaca, toro, cabra, llama y pavo.
Set animals. German shepherd, horse, cow, bull, goat, llama and turkey.



800 608 Set animales
Jirafa, chimpancé, elefante, leopardo y cebra.
Set animals. Giraffe, chimpanzee, elephant, leopard and zebra.



800 609 Set animales
Ballena, tiburón, delfín, pingüino, foca, nutria y castor.
Set animals. Whale, shark, dolphin, penguin, seal, otter and beaver.

**MALABARES Y
JUEGOS DE HABILIDAD**
*JUGGLING AND
HABILITY GAMES*

4



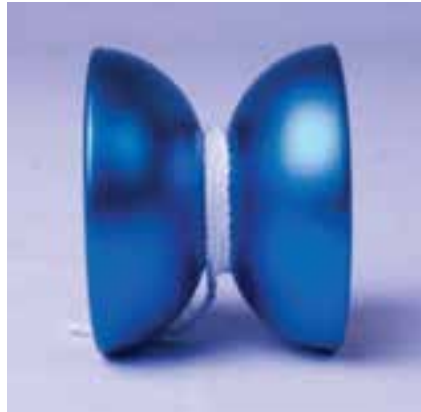

620 708

Yoyo Typhoon. Yoyo profesional fabricado en aluminio. Rodamiento de alta velocidad tipo K, cóncavo. Diámetro 54 mm. Anchura 42 mm. Cuerda de 8 filamentos técnicos. Tiempo de ralentí largo. Peso 68 gr. Con enganche, tapas, puntas y dado para la realización de trucos de exhibición.

Professional Yoyo made of aluminium. High speed concave bearing K-type. Cord with 8 technics fibres. Time of holding in slow motion is long. Ø 54 mm., width: 42 mm., weight: 68 gr. Contents: grip, covers, stoppers and dice.



620 706

Yoyo Flying Master. Yoyo profesional fabricado en aluminio de alta velocidad K, cóncavo. Ø 53,3 mm. Ancho: 40 mm. Cuerda de 8 filamentos técnicos. Tiempo de ralentí largo. Peso 68 gr.

Professional Yoyo made of aluminium. High speed concave bearing K-type. Time of holding in slow motion is long. Cord with 8 technics fibres. Ø 53.3 mm., width: 40 mm., weight: 68 gr.



620 711

Yoyo Jumbo. Yoyo profesional fabricado en aluminio. Rodamiento de alta velocidad K, cóncavo. Ø 52 mm. Ancho 39 mm. Cuerda de 8 filamentos técnicos. Tiempo de ralentí largo. Peso: 66 gr.

Professional Yoyo made of aluminium. High speed concave bearing K-type. Time of holding in slow motion is long. Cord with 8 technics fibres. Ø 52 mm., width: 39 mm., weight: 66 gr.



620 709

Yoyo Hunt Eagle. Yoyo avanzado, fabricado en resina y aluminio. Rodamiento de alta velocidad K, cóncavo. Ø 54 mm. Ancho 40 mm. Peso 68 gr. Cuerda de 8 filamentos técnicos. Tiempo de ralentí alto.
Advanced profesional yoyo , made of resin and aluminium. High speed concave bearing K-type. Time of holding in slow motion is long. Cord with 8 technics fibres. Ø 54 mm., width: 40 mm., weight: 68 gr.



620 705

Yoyo Snow Fox. Yoyo avanzado, fabricado en acero. Ø 58 mm. Ancho 34 mm. Peso 68 gr. Yoyo de alta velocidad. Cuerda de 8 filamentos técnicos. Tiempo de ralentí medio.
Advanced profesional yoyo, made of steel. High speed bearing. Time of holding in slow motion medium. Cord with 8 technics fibres. Ø 58 mm., width: 34 mm., weight: 68 gr.



620712

Yoyo Red Bird. Yoyo de iniciación automático, con autoretorno. El yoyo perfecto para los más pequeños. Ø 55 mm. Peso 47 gr.
Initiation yoyo, with automatic return. Best-suited for little children. Ø 55 mm., weight: 47 gr.



620 702
Yoyo Competición Ø 60 mm. - Competition yo-yo Ø 60 mm.



620 701
Yoyo Tornado.



620 700
Yoyo Fantastic.



620 713
Cuerdas Yoyo.
Ropes.



620 714
Lubricante Yoyo.
Lubricant.

DIÁBOLOS CON RODAMIENTO

La revolución en el mundo de los diabólos. Trucos imposibles de realizar con un diábolo tradicional. En su eje, incorpora 3 rodamientos, uno axial con giro en un único sentido, y dos rodamiento de bolas de precisión. Silencioso, y de giro continuo a gran velocidad.

Fabricado en material sintético indeformable. El eje esta fabricado en materiales de gran calidad y duraderos, con tratamientos anti corrosión.

DIABOLOS WITH BEARING

Possible to perform new tricks. In his shaft incorporates a thrust bearing to spin in one direction and two precision ring bearings. Silent and with continuous rotation speed. Keep its shape. Shaft made of anti-corrosion material.



620 214 Diábolo transparente con rodamientos 130 mm. Peso: 275 Altura: 155mm Diámetro: 130 mm.
Diabolo with bearing 130 mm. Weight: 275 g Height:155 mm Diameter: 130mm



620 212 Diábolo transparente con rodamientos 100 mm. Peso: 215 Altura: 125mm Diámetro: 100 mm.
Diabolo with bearing 100 mm. Weight: 215 g Height:125 mm Diameter: 100 mm.

620 215 Diábolo transparente con rodamientos 100 mm. Peso: 215 Altura: 125mm Diámetro: 100 mm. Con palos de fibra de vidrio. En Blisters. Incluye DVD.

Diabolo with bearing 100 mm. Weight: 215 g Height:125 mm Diameter: 100 mm. With fiber sticks. In Blisters. Includes DVD.



DIABOLOS



620 210 Diábolo rodamientos transparente Ø 80 mm. 140 gr. No incluye dos rodamientos de bolas, únicamente el axial.
Diabolo with bearing 80 mm. Weight: 130 g Height:105 mm Diameter: 80 mm.

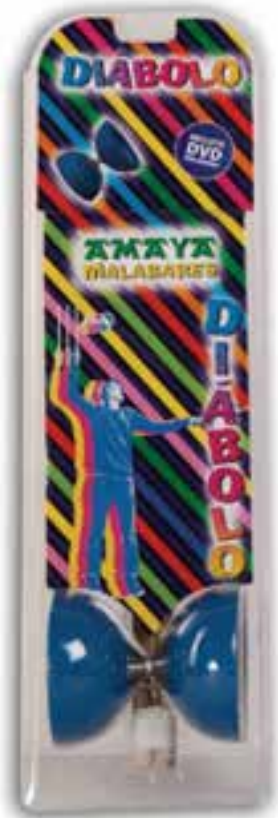

620 204



620 191 Diábolo semiesférico termocaucho, Ø 105 mm. Con palos de madera. Estuche de cartón.
Diabolo thermorubber semispherical, Ø 105 mm. With wood sticks. Boardpaper box.

620 204 Diábolo semiesférico termocaucho, Ø 105 mm. Con palos de madera. Incluye DVD de aprendizaje.
Diabolo thermorubber semispherical, Ø 105 mm. Includes a learning DVD.

620 208 Diábolo semiesférico termocaucho, Ø 105 mm. Con palos de fibra de vidrio y DVD.
Diabolo thermorubber semispherical, Ø 105 mm. With fiber sticks and learning DVD.



620 192 Diábolo semiesférico termocaucho, Ø 130 mm. con palos de madera. - *Diabolo thermorubber semispherical Ø 130 mm. With wood sticks.*

620 195 Diábolo semiesférico termocaucho, Ø 130 mm. Con palos de fibra de vidrio. *Diabolo thermorubber semispherical, Ø 130 mm. With fiber sticks.*

620 190 Diábolo termocaucho 80 mm. con palos de madera. Estuche de cartón. *Diabolo thermorubber semispherical, Ø 80 mm. With wood sticks. Boardpaper box.*

620 193 Diábolo semiesférico termocaucho, Ø 80 mm. Con palos de fibra de vidrio. *Diabolo thermorubber semispherical, Ø 80 mm. With fiber sticks.*



620 100 Diábolo EVA semiesférico.
Diabolo EVA semispherical.



620 250 Palos de diábolo de aluminio. Incluye cuerda.
Aluminium diabolo sticks. Rope included.



620 252 Palos de diábolo de carbono. Incluye cuerda.
Carbon diabolo sticks. Rope included.



620 251 Palos de diábolo de fibra. Incluye cuerda.
Fiber diabolo sticks. Rope included.





640 910 Pelotas malabares PVC.
Juggling balls PVC.



640 909 Pelotas malabares piel multicolor interior semillas Ø 65 mm.
Multicolor leather juggling ball with seeds, Ø 65 mm.



640 936 Gravity contact ball 75 mm. Luminescente.
Bola acrílica de escena de doble inyección ideal para efectos gravitatorios. Material de gran resistencia. - *Acrylic scene ball made with double injection for gravitational effects. High resistance material.*



640 935 Gravity contact ball 75 mm.
Bola acrílica de escena de doble inyección ideal para efectos gravitatorios. Material de gran resistencia. - *Acrylic scene ball made with double injection for gravitational effects. High resistance material.*



640 911 Mazas malabares. - *Juggling clubs.*



640 920 Mazas malabares butterfly. Maza de malabares profesional con perfecto centro y equilibrio.
Butterfly juggling clubs. Profesional juggling clubs with perfect core and balance.





640 917 Flower sticks



640 913 Pañuelos malabares 70 x 70 cm. - Handkerchiefs 70 x 70 cm.

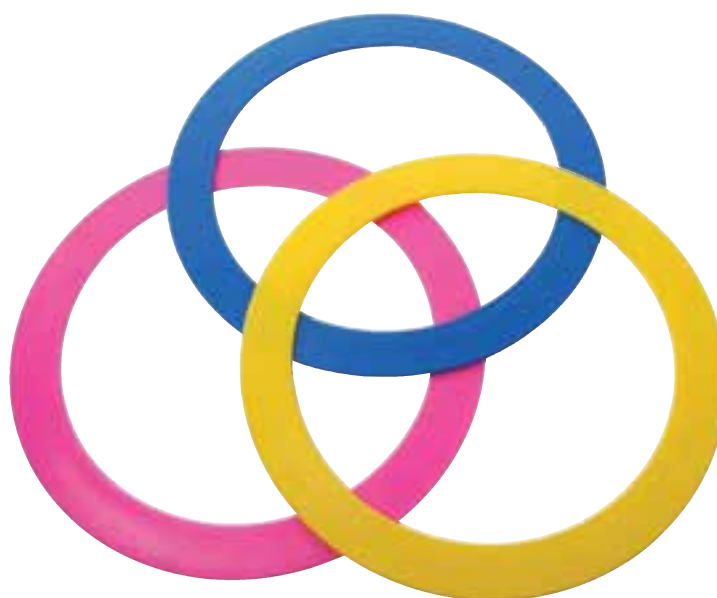

640 912 Aros malabares. - Juggling hoops.

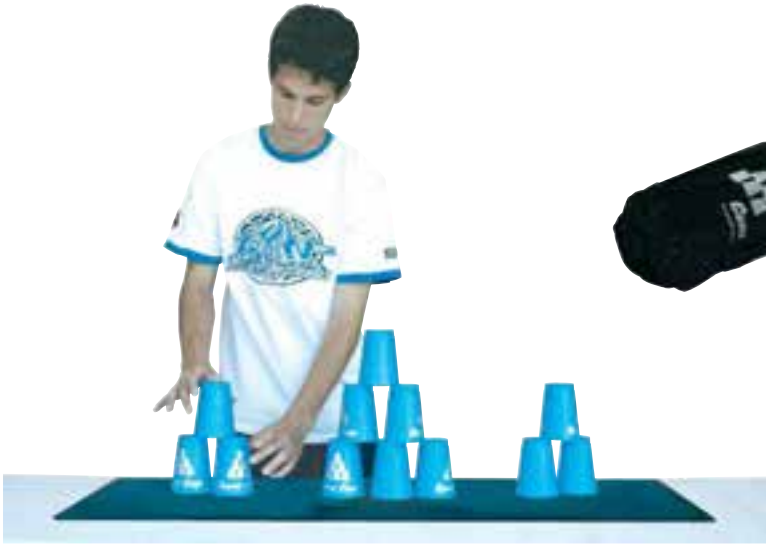

640 900 Quick cups. Set de 12 unidades con bolsa. - Quick cups. Set 12 units in a bag.
640 901 Alfombrilla especial. - Special mat.



620 300 Disco chino. - Chinese disk.





640 450 00 PEONZA PS X-TOP

Peonza PS X-TOP en colores. Interior hueco. Longitud 80 mm.
PS X-TOP coloured Spinning top. Empty inside. Length: 80 mm.



640 454 00 PEONZA DRAGÓN TURBO

Peonza DRAGÓN TURBO con rodamiento. Múltiples colores. Interior hueco. Longitud 80 mm.
DRAGON TURBO Spinning top. Empty inside. Length: 80 mm.

JUEGOS DE HABILIDAD - HABILITY GAMES



640 925 PEDALÍN

Con 6 ruedas antideslizantes.
 Medidas: 41 x 35 cm. Diámetro rueda: 15 cm.
 Peso: 2.5 kg. Peso máximo usuario: 90 kg.
PEDALÍN. with 6 nonslip wheels.



640 914

Conjunto de Cariocas para la realización de ejercicios escénicos y de coordinación. Juego muy divertido. Sistema de sujeción a los dedos de forma segura. Longitud de la cuerda regulable.
Set of pois for performing and coordination scenic exercises. This is a great amusing game. Special security grip for fingers. The cord can be adjusted in several lengths.

PRO SLACKLINE

by **AMAYA**



JUEGOS DE HABILIDAD - HABILITY GAMES



640 927 PRO SLACKLINE CLASSIC

El slacline ideal para principiantes. 15 metros de largo (2 partes). 50mm de ancho. Elasticidad máxima del 9%. Nivel de rotura de 4.000 Kg.

PRO SLACKLINE CLASSIC

For beginners. 15 m long, 50 mm wide 9% elasticity. Breakpoint until 4.000 Kg



640 929 PROTECTOR ARBOL PRO SLACKLINE

Diviertete en la naturaleza, pero respétala. Usa siempre los protectores de árbol de Pro Slack line. 2 tiras de 120 x 14 cm fabricadas en fieltro.

TREE PROTECTION FOR PRO SLACKLINE

Enjoy nature but with respect. Tree protection is an absolute must for all slackliners. 2 strips of felt, 120x14 cm.



640 930 ESTRUCTURA SLACKLINE

Estructura para Pro Slackline. Fabricada en acero recubierto con pintura epoxi de gran resistencia. MEDIDAS : longitud 4 metros. Alto 60 cm , Ancho 65 cm. Especialmente indicado para las escuelas y clubes deportivos.

STRUCTURE FOR PRO SLACKLINE

Made of powder-coated steel. 4 m long, 60 cm high, 65 cm wide. Suitable for schools and clubs.

5

**JUEGOS DE AGUA
Y NATACIÓN**

***WATER GAMES
AND SWIMMING***





660 965 Cinturón flotante grande. 76 x 29 x 3,8 cm.

Big floating belt 76 x 29 x 3,8 cm.

660 967 Cinturón flotante pequeño. 64 x 26 x 3,8 cm.

Small floating belt 64 x 26 x 3,8 cm.



660 932 Lancha. Medidas: 66 x 50 cm.

Agujero de 24 cm.

Launch. Meassure: 66 x 50 cm. Hole Ø 24 cm.



660 933 Tortuga. Medidas: 66 x 50 cm.

Agujero de 24 cm.

Tourtle. Meassure: 66 x 50 cm. Hole Ø 24 cm.



660 930 Tiburón. Medidas: 66 x 50 cm.

Shark. Meassure: 66 x 50 cm.



660 931 Cangrejo. Medidas: 66 x 50 cm.

Agujero de 24 cm.

Crab. Meassure: 66 x 50 cm. Hole Ø 24 cm.



660 954 Tapiz rectangular con agujeros. De 200 x 100 x 2 cm. - *Water carpet with holes 200 x 100 x 2 cm.*



660 950 Tapiz rectangular de 200 x 100 x 2 cm. - *Water carpet 200 x 100 x 2 cm.*
660 951 Tapiz rectangular de 200 x 100 x 4 cm. - *Water carpet 200 X 100 X 4 cm.*



660 915 Barra flotante, Ø 65 mm., longitud 1,50 m. *Floating bars Ø 65 mm. length. 1,50 m.*



660 911 Conectores. - *Connectors* Ø 100 x 140 mm.
660 912 Conectores. - *Connectors* Ø 100 x 200 mm.
660 913 Conectores. - *Connectors* Ø 100 x 250 mm.
660 914 Conectores. - *Connectors* Ø 100 x 332 mm.



660 970 Pullboy.



660 990 Manoplas de natación. - *Swimming paddle.*



66099100 Aleta natación infantil silicona morado. Tallas XXXS a S.
Children's swimming fins made from silicone. Available in sizes XXXS to S, Purple color.

66099124 XXXS (24-26) Par.

66099127 XXS (27-29) Par.

66099130 XS (30-32) Par.

66099133 S (33-35) Par.



66099200 Aleta natación infantil silicona azul celeste. Tallas XXXS a S.

Children's swimming fins made from silicone. Available in sizes XXXS to S. Blue color.

66099224 XXXS (24-26) Par.

66099227 XXS (27-29) Par.

66099230 XS (30-32) Par.

66099233 S (33-35) Par.



66099400 Aleta natación senior silicona verde. Tallas M a XL.
Senior's swimming fins made from silicone. Available in sizes XXXS to S. Green color.

66099436 M (36-38) Par.

66099439 L (39-41) Par.

66099442 XL (42-44) Par.



66099700 Aleta natación senior silicona negro. Tallas M a XL.
Senior's swimming fins made from silicone. Available in sizes XXXS to S. Black color.

66099736 M (36-38) Par.

66099739 L (39-41) Par.

66099742 XL (42-44) Par.



660 993 Aletas de natación de silicona S (36-37).
Silicone swimming flippers S (36-37).



660 995 Aletas de natación de silicona M (38-40).
Silicone swimming flippers M (38-40).

660 996 Aletas de natación de silicona L (41-43).
Silicone swimming flippers L (41-43).

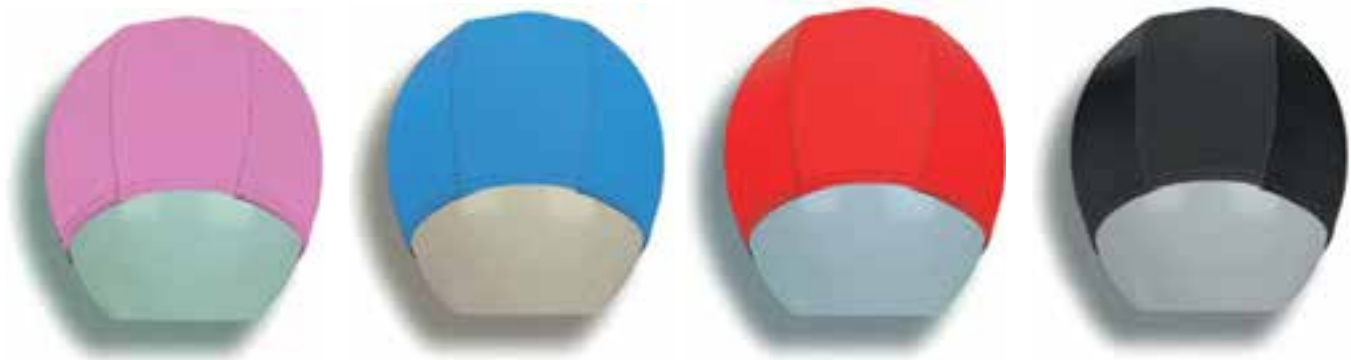

660 971 Gorro natación de poliéster. - Polyester bathing cap.

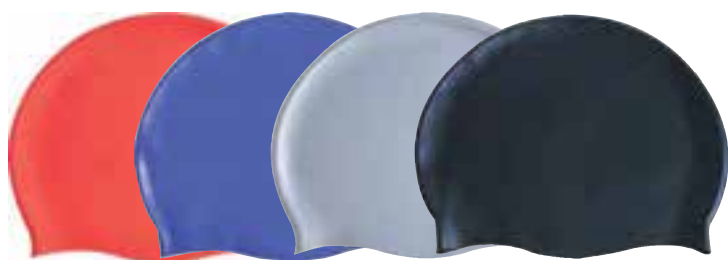

660 974 Gorro natación de silicona. - Silicone bathing cap.

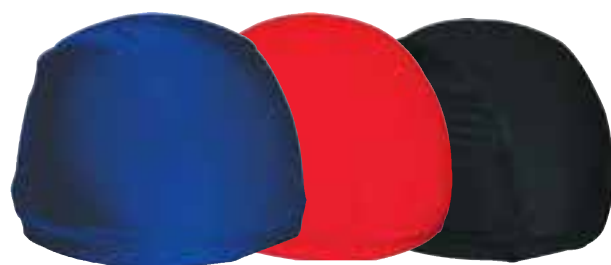

660 973 Gorro natación de licra. -Lycra bathing cap.



660 976 Gorro natación de PU. Nuevo material. Tela recubierta de Poliuretano. Muy cómodo de colocar. Material anti-tirones.
PU coated bathing cap.

66097700 GORRO DE NATACIÓN ELÁSTICO INFANTIL P.U.

Gorro natación de PU. Nuevo material elástico. Tela recubierta de Poliuretano. Muy cómodo de colocar. Material anti-tirones. Edad recomendada de 3 a 8 años.

66097700 CHILDREN'S P.U. SWIMMING CAP

Children's swimming cap made from PU, a new elastic material consisting of fabric coated with polyurethane. Very comfortable and easy to put on, with a pull-resistant material that helps prevent hair pulling and ensures a pleasant wearing experience. Recommended age from 3 to 8 years.



660 975 Gorro natación de silicona reversible en dos colores. - Silicone two colors bathing cap. Useful two sides.



660 980 Gafas natación infantil classic. - *Children's classic swimming goggles.*



660 982 Gafas natación adulto classic. - *Adult's classic swimming goggles.*



660 983 Gafas natación adulto visión completa. - *Adult's complete vision swimming goggles.*

660 981 Gafas natación infantil visión completa. - *Children's complete vision swimming goggles.*



660 999 Tapón nariz. - *Nose plug*



660 998 Tapónes oído-orejas. - *Earplug.*



650 200 Disco acuático. - Water disk.



660 903 Red de voley flotante, 186 x 100 cm.
Floating volley net, 186 x 100cm.



660 902 Portería waterpolo flotante, 90 x 70 x 60 cm.
Floating waterpolo goal, 90 x 70 x 60 cm.



660 904 Cesta de basket flotante, Ø 52 cm., altura 40 cm.
Floating basket, Ø 52 cm., height 40 cm.



700 225 Balón waterpolo caucho celular. Lámina de caucho en una única pieza. Peso: 365 a 385 gr. Ø 219 - 225 mm. Recomendado para entrenamiento y competición.

Waterpolo cellular rubber ball. Weight: 365 to 385 gr.
Ø 219 - 225 mm. Suitable for training and competition.



660 600 Aros sumergibles 3 niveles, Ø 75 cm. Juego de 3 aros - *Underwater hoops 3 levels Ø 75 cm. Set of 3 hoops.*



660 700 Aros de buceo flexibles Ø 16 cm. - *Underwater flexible hoops Ø 16 cm.*



660 900 Ringo macizo Ø exterior 16 cm. - *Solid ringo Ø exterior 16 cm.*
660 901 Ringo hueco Ø exterior 16 cm. - *Empty ringo Ø exterior 16 cm.*



660 916 Perlas de buceo Ø 70 mm. - *Underwater pearls Ø 70 mm.*



660 916 Perlas de buceo Ø 70 mm. - *Underwater pearls Ø 70 mm.*
660 925 Set 6 picas de buceo. - *Underwater sticks. Set 6 u.*

6

**DEPORTES, ACCESORIOS
Y COMPLEMENTOS**

***SPORTS, ACCESORIES
AND COMPLEMENTS***





700 100 BALÓN FUTBOL modelo BURAN Talla 5

Nuevo sistema de unión de los paneles. Cosido y termo-soldado. El cosido queda en el interior. Fabricado en cuero sintético 4 capas, capa externa Nuevo material trenzado denominado célula de abeja. Cámara y válvula de butilo de alta calidad. Nuevo núcleo interno para mayor equilibrio y control. Sistema interno anti-vibración. Válvula hinchable de butilo. Fabricado acorde a la normativa de la federación española.

New panel joining system. Sewed and glued by thermal eating. Inner lining: four layers with an internal core providing a better control and balance. Inner system vibration-isolated. Outer Cover: Synthetic leather and new twisted material called hive braiding. Bladder and valve: high quality butyl. Manufactured to comply with the regulation of the Spanish Federation.



700 000 BALÓN FUTBOL modelo ITERBIUM talla 5

Balón de futbol más rápido. Material c efecto muelle en su interior. Fabricado en cuero sintético cosido 4 capas, capa externa TPU. Cámara y válvula de butylo de alta calidad. Sistema interno anti-vibración. Válvula hinchable de butilo Fabricado acorde a la normativa de la federación española.

FOOTBALL BALL YTTERBIUM Size 5

Fast and light Football ball. Internal core with spring effect. Made of synthetic leather with four layers and outer cover of TPU. Inner system vibration-isolated. Bladder and valve: high quality butyl. Manufactured to comply with the regulation of the Spanish Federation.



700 101 BALÓN FUTBOL modelo ETESIO talla 5

Fabricado en cuero sintético cosido 4 capas, capa externa NUEVO MATERIAL TRENZADO DENOMINADO CÉLULA DE ABEJA. Cámara y válvula de butylo de alta calidad. Nuevo núcleo interno para mayor equilibrio y control. Sistema interno anti-vibración. Válvula hinchable de butilo. Fabricado acorde a la normativa de la federación española. *FOOTBALL BALL N.5 ETESIO*

Sewed synthetic leather, four layers with outer cover made of a new twisted material called hive braiding. Bladder and valve: high quality butyl. New internal core providing a better control and balance. Inner system vibration-isolated. Manufactured to comply with the regulation of the Spanish Federation.

700 103 BALÓN FUTBOL modelo ETESIO talla 4

Fabricado en cuero sintético cosido 4 capas, capa externa NUEVO MATERIAL TRENZADO DENOMINADO CÉLULA DE ABEJA. Cámara y válvula de butylo de alta calidad. Nuevo núcleo interno para mayor equilibrio y control. Sistema interno anti-vibración. Válvula hinchable de butilo. Fabricado acorde a la normativa de la federación española.

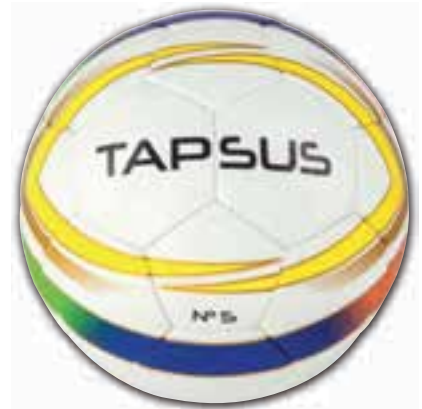

700 109 BALÓN FUTBOL modelo TAPSUS talla 5

Fabricado en cuero sintético cosido 4 capas, capa externa TPU. Cámara y válvula de butylo de alta calidad. Nuevo núcleo interno para mayor equilibrio y control. Sistema interno anti-vibración. Válvula hinchable de butilo Fabricado acorde a la normativa de la federación española.

FOOTBALL BAL N.5 TAPSUS

Sewed synthetic leather, four layers with outer cover made of TPU. New internal core providing a better control and balance. Inner system vibration-isolated. Bladder and valve: high quality butyl. Manufactured to comply with the regulation of the Spanish Federation.

700 110 BALÓN FUTBOL modelo TAPSUS talla 4.

Fabricado en cuero sintético cosido 4 capas, capa externa TPU. Cámara y válvula de butylo de alta calidad. Nuevo núcleo interno para mayor equilibrio y control. Sistema interno anti-vibración. Válvula hinchable de butilo Fabricado acorde a la normativa de la federación española.

FOOTBALL BALL N.4 TAPSUS

Sewed synthetic leather, four layers with outer cover made of TPU. New internal core providing a better control and balance. Inner system vibration-isolated. Bladder and valve: high quality butyl. Manufactured to comply with the regulation of the Spanish Federation.



700 106 FUTBOL N°5 BREEZE

cuero sintético cosido. Interior: Tres capas de algodón y una capa de poliéster laminadas en látex natural. Exterior: Capa de cuero sintético. Vejiga de butilo. Peso y talla oficial. Recomendado para entrenamiento en campo de hierba.

FOOTBALL BALL N.5 BREEZE

Sewed synthetic leather. Inner lining: two cotton layers and one polyester laminated in natural latex layer. Outer Cover: one PVC layer. Natural butyl bladder and valve. Thread: nylon 6.6 with double knot and crossed section. Weight: 310 gr. Official diameter. Recommended for training on grass pitches.



700 118 FUTBOL N°5 CAPITAN

cuero sintético cosido. Interior: Tres capas de algodón y una capa de poliéster laminadas en látex natural. Exterior: Capa de cuero sintético. Vejiga de butilo. Peso y talla oficial. Recomendado para entrenamiento en campo de hierba.

FOOTBALL BALL CAPITAN N.5

Sewed synthetic leather. Inner lining: two cotton layers and one polyester laminated in natural latex layer. Outer Cover: one PVC layer. Natural butyl bladder and valve. Thread: nylon 6.6 with double knot and crossed section. Weight: 310 gr. Official diameter. Recommended for training on grass pitches.



700 104 BALÓN FÚTBOL N°5 PLATINUM

Cuero sintético cosido. tres capas de algodón y una capa de poliéster laminadas en latex natural. Exterior capa de PU. Vejiga de butilo. Altas prestaciones. Campo de hierba natural y artificial

FOOTBALL N. 5 PLATINUM

Sewed synthetic leather. Inner lining: Three cotton layers and one polyester laminated in natural latex. Outer cover: P.U. layer. Bladder: butyl. Official size and weight. High performance qualities. Recommended for training on grass football pitch.



700 117 BALÓN FÚTBOL N°4 PLATINUM.

Cuero sintético cosido. tres capas de algodón y una capa de poliéster laminadas en latex natural. Exterior capa de PU. Vejiga de butilo. Altas prestaciones. Campo de hierba natural y artificial



700 107 FUTBOL N°5 CLASSIC

cuero brillante. Laminación interna: compuesta por dos capas de algodón y una capa de poliéster laminadas en látex natural. Laminación externa: compuesta de una capa de PVC. Recomendado para iniciación y entrenamiento en campo de hierba.

FOOTBALL BALL CLASSIC N.5

Football ball N.5 Classic model, shiny leather. Inner lining: two cotton layers and one polyester laminated in natural latex layer. Outer Cover: one PVC layer. Recommended for training on grass pitches.



700 115 00 FÚTBOL BIOVEGETAL N°5 100% Reciclable Diámetro: 220 mm. Peso: 360 gr. Edad recomendada a partir de 12 años
BIOVEGETAL FOOTBALL BALL N°5 100% Recyclable. Diameter: 220 mm. Weight: 360 g. Recommended Age: Up to 12 yrs.

700 115 04 FÚTBOL BIOVEGETAL N°4 100% Reciclable Diámetro: 200mm Peso: 330 gr. Edad recomendada de 8 a 11 años.
BIOVEGETAL FOOTBALL BALL N°4 100% Recyclable. Diameter: 200mm Weight: 330 g. Recommended Age: 8 to 11 yrs.

700 115 03 FÚTBOL BIOVEGETAL N°3 100% Reciclable. Diámetro 180mm Peso: 290 gr. Edad recomendada de 2 a 8 años.
BIOVEGETAL FOOTBALL BALL N°3 100% Recyclable. Diameter: 180mm. Weight: 290 g. Recommended Age: 2 to 8 yrs.



700 125 FUTBOL N°5 CAUCHO CELULAR

TOP STAR

Balón futbol caucho Cellular n° 5, modelo, "Top Star". Talla y peso oficial. Colores: Blanco-Negro y Blanco-Rojo.

Football n° 5, mod. "Top Star" Cellular rubber. Official size and weight. Color: White/Black and White/ Red.



700 119 FUTBOL TECNOCAUCHO®

Ofrece unas características muy superiores al caucho normal, proporcionando al producto final una mayor elasticidad y resistencia a la abrasión.

Football TecnoCauchó®. It is much more flexible and abrasion-resistant than ordinary rubber providing a high quality end-product.



700 124 FUTBOL N° TPE. SPRING

Peso: 350 gr. Ø 220 mm.

Football n° 5 mod. "Spring" TPE. Weight: 350 gr. Ø 220 mm.



700 120 FUTBOL N°5 CAPTAINS

Muy resistente. Válvula hinchable. Color: Rojo-Negro y Blanco-Negro. Peso: 350 gr. Ø 220 mm. Recomendado para iniciación en patio de colegio.

Football n° 5 mod. "Captains" T. P.E. Lamination in one piece. Complies with the European Toys Standard EN-71 according to: Good resistance. Inflatable valve. Color: Red/Black and White/Black. Weight: 350 gr. Ø 220 mm. Recommended for initiation on school courtyard.



700 111 FUTBOL NEON. fabricado en tecno-caucho con aditivo luminiscente que se ve en la oscuridad. Para que emita luz por la noche tiene que recibir luz durante el día para activar el aditivo luminiscente. Cuánto más tiempo reciba luz, más tiempo emite luz. Válvula hinchable. Color blanco y negro. Peso 350g, Diámetro 220mm. Recomendado para suelos abrasivos.

Made of Tecno-caucho with luminescent additive that can be seen in the dark. For emitting light at night, it has to receive light during the day to activate the luminescent additive. The longer it receives light, the longer it emits light. Inflatable valve. Black and white color. Weight: 350g Diameter: 220mm. Recommended for abrasive floors.



700 122 FUTBOL Nº5 VULCANO

Balón fútbol nº 5 modelo "Vulcano". Muy resistente. Válvula hinchable. Colores fluorescentes: Amarillo, rosa, azul, verde y naranja. Peso: 260 gr. Ø 220 mm. Recomendado para iniciación en patio de colegio.

Football nº 5 mod. "Vulcano" T.P.E. Lamination in one piece. Complies with European Toys Standard EN-71. Good resistance. Inflatable valve. Fluorescent colors: Yellow, pink, blue, green and orange. Weight: 260 gr. Ø 220 mm. Recommended for initiation on school courtyard.



700 121 FUTBOL Nº5 ROYAL

Balón fútbol nº 5 modelo "Royal". Muy resistente. Válvula hinchable. Color: Rojo. Peso: 260 gr. Ø 220 mm. Recomendado para iniciación en patio de colegio.

Football nº 5 mod. "Royal" T. P.E. Lamination in one piece. Complies with the European Toys Standard EN-71. Good resistance. Inflatable valve. Color: Red. Weight: 260 gr. Ø 220 mm. Recommended for initiation on school courtyard.

700 226 BALON FUTBOL NEW TEAM.

Fabricado en termoplástico. Peso 180g. Diámetro 21cm.

Team Football. Made in Thermoplastic. Weight 180g. Diameter 21cm.



Balón de espuma de poliuretano recubierta con formulación plástica de carbono para mayor resistencia y durabilidad del producto. Agarre antideslizante, alta resistencia a impactos y abrasión. Material seguro y ecológico. Uso recomendado en interior.

44330601

FUTBOL FOAM CARBONTECH Nº1

Balón fútbol foam Ø 190 mm.
Football foam ball Ø 190 mm.

44330602

FUTBOL FOAM CARBONTECH Nº2

Balón fútbol foam Ø 190 mm.
Football foam ball Ø 190 mm.

44330603

FUTBOL FOAM CARBONTECH Nº3

Balón fútbol foam Ø 190 mm.
Football foam ball Ø 190 mm.



680 000 PORTERÍA DE FÚTBOL 11 DE ALUMINIO. SET de 2.

Portería de Fútbol 11 fabricada en aluminio ovalado de 140 mm. x 100mm. Refuerzos interiores que le dan gran resistencia y robustez. Unión de largueros mediante escuadras internas metálicas, que le aportan un perfecto ajuste. Sistema de enganche de red mediante piezas de ABS anti-lesión. Incluye anclajes de 50 cm. de profundidad. Medidas oficiales 7,32 m x 2,44 m. Cumple con la normativa UNE-EN 748:2004.

FOOTBALL GOAL 11 ALUMINIUM FIXED. SET of 2.

Aluminium oval profile 140mm x 100 mm. Reinforced inwardly for greater resistance and robustness. Crossbars joined by internal metalique squares for a perfect fixing. Net hooked with safety system. Anchorages of 50 cm deep. Official size: 7,32 x 2,44 m. Comply with UNE-EN 748:2004

680 004 PORTERÍA DE FÚTBOL 7 DE ALUMINIO. SET de 2.

Portería de Fútbol 7 fabricada en aluminio ovalado de 140 mm. x 100mm. Refuerzos interiores que le dan gran resistencia y robustez. Unión de largueros mediante escuadras internas metálicas, que le aportan un perfecto ajuste. Sistema de enganche de red mediante piezas de ABS anti-lesión. Incluye anclajes de 50 cm. de profundidad. Medidas oficiales 6 m x 2 m. Cumple con la normativa UNE-EN 748:2004.

FOOTBALL GOAL 7 ALUMINIUM FIXED. SET of 2.

Aluminium oval profile 140mm x 100 mm. Reinforced inwardly for greater resistance and robustness. Crossbars joined by internal metalique squares for a perfect fixing. Net hooked with safety system. Anchorages of 50 cm deep. Official sizes 6m x 2 m. Comply with UNE-ES 748:2004



680 006 ARQUILLOS SUPERIORES.

Conjunto de 2 arquillos superiores fabricados en acero, pintado con pintura de polvo epoxi secado al horno a 200°. de gran resistencia a la corrosión.

UPPER ARCS.

Set with 2 top archs made of steel and coated with powder epoxi painting treated to 200°C. Corrosion-resistant.



680 008 POSTES TENSADO DE RED. SET de 2.

Postes para el tensado de la red fabricados en tubo de acero de 45mm, pintados con pintura de polvo epoxi secado al horno a 200°. Tensado mediante carraca.

POSTS FOR TIGHTENING THE NET. SET of 2.

Made of round steel tube with diameter 45 mm, coated with powder epoxi painting with treatment of 200°C. Tightened by ratchet.



680 007 BASE ABATIBLE

Base para la sujeción de la red, plegable para permitir más fácilmente el corte del césped. Fabricada en acero pintado con pintura de polvo epoxi secado al horno a 200°. Por unidad de portería.

FOLDING BASE

Base for fixing the net. Can be folded for cutting the grass easily. Made of steel coated with powder epoxi painting treated to 200° C. Corrosion-resistant.



Enganche de sujeción al suelo para porterías portátiles.
Hook for fix theportable goals to the ground.



690 001 RED DE FÚTBOL 11.Juego. Fabricadas en PE sin nudos. 4 mm. Blanca.

690 007 RED DE FÚTBOL 7 . Juego. Fabricadas en PE sin nudos. 3 mm. Blanca

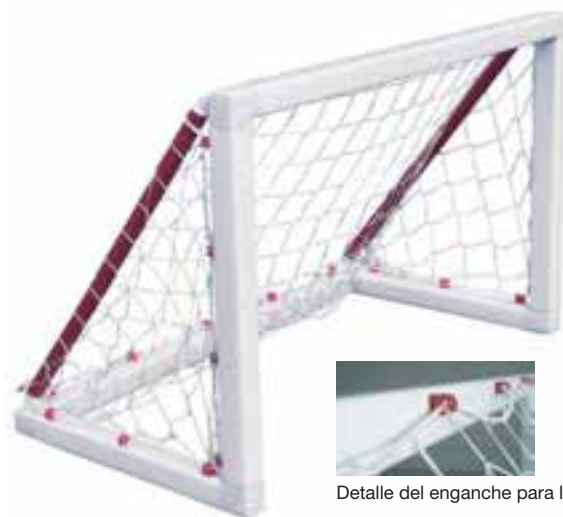

Detalle del enganche para la red.
Detail of the net hook.

Porterías desmontables, ligeras y resistentes, 100% recicladas de material de ventanas de PVC. Incluye red especial. Para fútbol, fútbol sala y balonmano.
Sectional goals, light and resistant, 100% recycled material from PVC windows. Special net included. For football, indoor football and handball.

610 161 – Portería con escuadra 300 x 200 x 90 cm. - *Foot goal 300 x 200 x 90 cm.*

610 162 – Portería con escuadra 300 x 150 x 80 cm. - *Foot goal 300 x 150 x 80 cm.*

610 163 – Portería con escuadra 200 x 150 x 80 cm. - *Foot goal 200 x 150 x 80 cm.*

610 164 – Portería con escuadra 200 x 100 x 60 cm. - *Foot goal 200 x 100 x 60 cm.*

610 165 – Portería con escuadra 150 x 100 x 60 cm. - *Foot goal 150 x 100 x 60 cm.*

610 166 – Portería 100x75x50mm con escuadra. Recomendada para ejercitar la puntería en los entrenamientos de futbol.
Foot goal with square 100x75x50mm. Recommended to exercise aim in soccer training.



610 101 Portería fútbol, 140 x 105 x 72 cm.

610 102 Portería fútbol, 100 x 80 x 60 cm.

610 103 Portería fútbol, 90 x 60 x 42 cm.



610 104 Portería fútbol, 60 x 45 x 30 cm. Set de 2 porterías.

Foot goal 60 x 45 x 30 cm. Set of 2 goals.

ACCESORIOS ENTRENAMIENTO - TRAINING ACCESOIRES

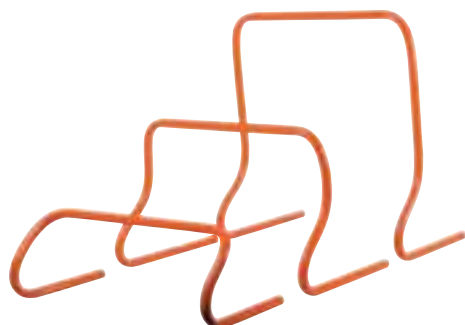

642 000 Vallas de entrenamiento mini 15 cm.

642 005 Vallas de entrenamiento mini 30 cm.

642 010 Vallas de entrenamiento mini 50 cm.

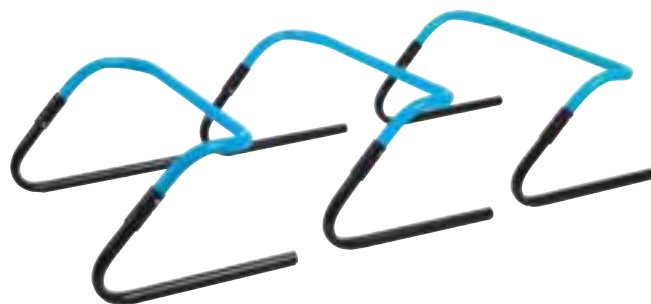

642011 Vallas de salto entrenamiento funcional doble altura.

Vallas funcionales de doble altura. Altura de 20 y 30 cm. Ancho 46 cm.

Training hurdles double high. Height from 20 to 30 cm. Width 46 cm.

ACCESORIOS ENTRENAMIENTO - TRAINING ACCESOIRES



64203600 ESCALERA DE AGILIDAD DIVISIBLE 2 X 2 M.

Escalera de agilidad para ejercicios de coordinación, velocidad y agilidad. Compuestas por dos partes de 2 metros que se pueden separar para crear dos carriles paralelos.



642 035 Escalera de agilidad. Longitud 4 m.



64203700 ESCALERA DE AGILIDAD PLANA
Escalera de agilidad plana. Largo 4 m. Ancho 50 cm. Grosor 6 mm. Fabricada en caucho antideslizante.



642 030 Paracaídas potenciador de la velocidad.
Speed power parachute.



642 017 Arcos de entrenamiento y disparo. Dimensiones: 35 x 35 cm.
Shooting arcs. Dimensions: 35 x 35 cm.

642 018 Arcos de entrenamiento y disparo. Dimensiones: 40 x 40 cm.
Shooting arcs. Dimensions: 40 x 40 cm.

642 019 Arcos de entrenamiento y disparo. Dimensiones: 45 x 45 cm.
Shooting arcs. Dimensions: 45 x 45 cm.



642 045 Set de obstáculos jump. Compuesto por 2 conos, 2 soportes y una pica.
Set obstacles jump. Composed by 2 cones, 2 supports and a stick.

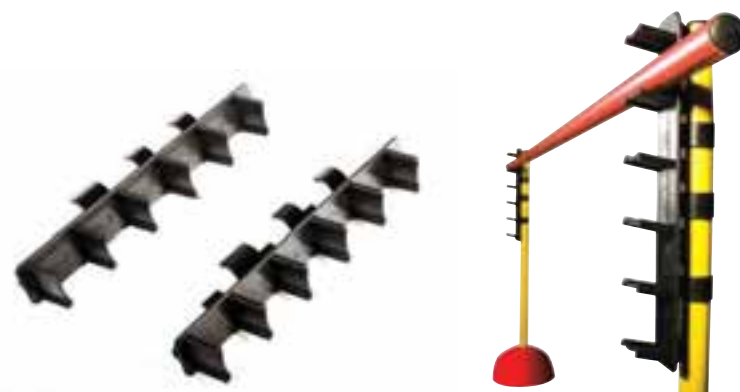

642 050 Pieza regulable en altura para pica. 6 niveles.
Piece for sticks high adjustable. 6 levels.



642 040 Trineo potenciador de la velocidad. - *Speed power sleigh.*



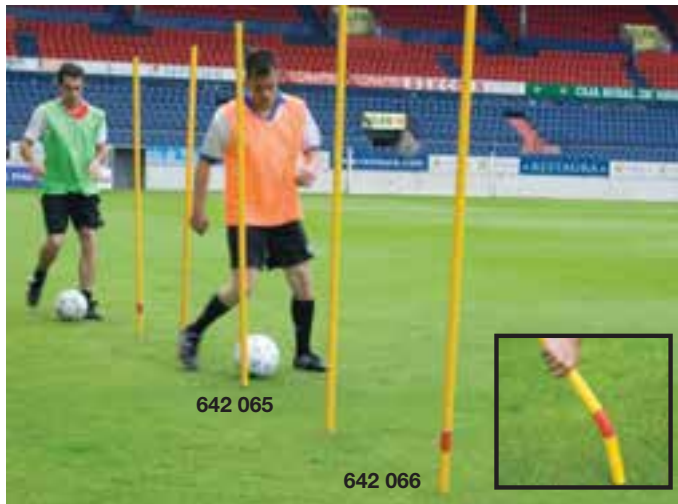

642 065

642 066

642 065 Picas para slalom fijas para clavar en el suelo.
Slalom poles to fix in the ground. 170 cm.

642 066 Picas para slalom fijas flexibles para clavar en el suelo.
Flexible slalom poles to fix in the ground. 170 cm.



642 060 Bolso para picas de slalom. Capacidad de 20 unidades.
Slalom pole bag. Capacity 20 units.



642 062 Base para picas de slalom. - *Slalom pole base.*



432 508 BASE PARA PICA DE 25 mm.

Base fabricada en caucho. Diámetro del agujero: 25 mm. Diámetro base: 225 mm. Peso: 1.5 kg.

Base made of rubber. Hole Diameter: 25 mm

Base Diameter: 22.5 cm. Weight: 1,5 kg.



642 075

642 070 Siluetas para entrenamiento de tiro de falta. Fácil de clavar en el suelo. 180 cm de altura. - *Free kick wall. 180 cm high.*

642 075 Carro para transportar 5 siluetas de entrenamiento. - *Trolley for 5 free kick walls.*

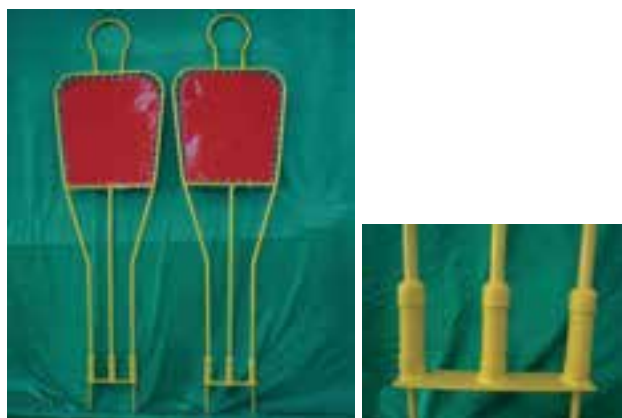

642 071 SILUETAS FLEXIBLES

Estructura fabricada en acero galvanizado y pintado. Interior de poliéster. Tienen muelle en la base para volver a la posición original.

Altura 180 cm.

FLEXIBLE FOOTBALL TRAINING MANNEQUINS

Structure made of galvanised painted steel with the filling made of polyester. It has springs on the base to quickly return to its original position. Height: 180 cm.



642 074 BASE PARA SILUETAS INDIVIDUAL

Estructura fabricada en acero galvanizado y pintado. Con ruedas para transportar. Adecuado para campos de hierba artificial. Peso: 5 Kg.

BASE FOR TRAINING MANNEQUINS

Structure made of galvanised painted steel. The base has wheels to be transported. Suitable for artificial pitches. Weight: 5 Kg.



64206700 SILUETA HINCHABLE ENTRENO FÚ'



Diseñada para simular la presencia de un defensor, es ideal para ejercicios de tiro de faltas, dribbling, creación de barreras defensivas y prácticas tácticas. Fabricada con material resistente y flexible. Su base rellenable con agua garantiza una excelente estabilidad, incluso frente a impactos, manteniéndola firme sobre el campo. Se vende por unidades, permitiendo configurar barreras individuales o múltiples según las necesidades del entrenamiento. **Características principales:** Silueta hinchable de alta resistencia. **Altura: 177 cm.** Base rellenable de agua para mayor estabilidad. Ideal para entrenamientos de faltas, regates y ejercicios tácticos. Ligera, fácil de transportar y rápida de montar.

64206700 INFLATABLE FOOTBALL TRAINING DUMMY

Designed to simulate the presence of a defender, this inflatable training dummy is ideal for free-kick practice, dribbling drills, defensive wall setups, and tactical exercises. Made from durable and flexible material, it features a water-fillable base that provides excellent stability, even when hit, keeping it firmly in place on the pitch. Sold individually, it allows coaches and teachers to create single or multiple defensive barriers depending on training needs. **Key Features:** High-resistance inflatable silhouette. **Height: 177 cm.** Water-fillable base for enhanced stability. Ideal for free kicks, dribbling, and tactical training. Lightweight, easy to transport, and quick to set up.



642 055 Cono flexible para picas. Set de 8 unidades. Tamaño: Ø 30 x 15 cm.
Flexible cone for sticks. Set 8 units. Size: Ø 30 x 15 cm.

43251100 CONOS DE CAUCHO PLANOS (PICA +24 CONOS)

Set de 24 conos planos de caucho flexible en colores llamativos, acompañado de soporte tipo pica para almacenaje y transporte. Fabricados en caucho antideslizante, ideales para superficies interiores y exteriores.

43251100 FLAT RUBBER CONE SET (POLE + 24 CONES)

Set of 24 flat cones made from flexible rubber in bright, high-visibility colors, supplied with a pole-style holder for easy storage and transport. Made from non-slip rubber, they are suitable for both indoor and outdoor surfaces. Ideal for physical education classes, sports training, and coordination or agility activities.



432 502 Cono redondo, set de 40 unidades.
Round cone. Set 40 units.



432 505 Cono gran flexibilidad, set de 48 unidades.
Flexible cone. Set 48 units.



Cono de 42 y de 52 cm. fabricado el P.E. nuevo y flexible. Recupera su forma tras la deformación. - *Cone 42 and 52cm made in flexible P.E. Recover its shape after deformation.*

432 493 Cono 42 cm. Base: 28 x 28 cm. Diámetro 18 cm. Peso : 390 gr. - *Cone 42 cm.*

432 496 Cono 52 cm. Base: 28 x 28 cm. Diámetro 18 cm. Peso : 463 gr. - *Cone 52 cm.*



432 509 00 Cono señalización en PE 24 cm. y flexible, con doble altura de agujeros. Base 15x15 cm.

43250903 - Amarillo

43250906 - Verde

43250907 - Rojo

43250908 - Naranja

43250911 - Azul



432 501 Cono señalización en PE de 32 cm.
Cones 32 cm.



410 900 Engarce fijo de picas.
Bolsa de 12 unidades.
Linking for sticks. Bag with 12 u.



410 901 Engarce universal.
Bolsa de 6 unidades.
Multi-linking. Bag with 6 u.



432 506 Soporte para conos y picas.
Support for cone and stick.



432 500 Cono de 24 cm. - *Cone 24 cm.*



900 878 Banderines corner flexibles. - *Flexible corner flags.*



- 900 850** Peto de rejilla reversible. Tamaño niño. - *Training reversible vest. Children size.*
900 851 Peto de rejilla reversible. Tamaño joven. - *Training reversible vest. Young size.*
900 852 Peto de rejilla reversible. Tamaño adulto. - *Training reversible vest. Adult size.*
 Colores: naranja-amarillo, azul-verde. - *Colours: orange-yellow, blue-green.*



- 900 856** Peto tirantes niño. Fabricado en polyester Un color. Cerrado sin gomas.
 Ancho 46 cm. Largo 55 cm. Set 5 ud.
900 857 Peto tirantes joven. Fabricado en polyester Un color. Cerrado sin gomas.
 Ancho 56 cm. Largo 62 cm. Set 5 ud.
900 858 Peto tirantes adulto. Fabricado en polyester Un color. Cerrado sin gomas.
 Ancho 60 cm. Largo 70 cm. Set 5 ud.
 Colores: rojo, verde, naranja y azul.



642 096 BOTELLA AGUA ENTRENAMIENTO
 750 ml. *Water Bottle 750 ml.*

642 095 PORTA BOTELLAS DE AGUA PARA 6 U.
 Fabricada en polietileno. Plegable. Asa atornillada. Imposible soltarse.
Water Bottle Carrier (hold up to 6 bottles), Plastic.



900 854 Peto abierto con elástico talla XL. Medidas: 48 x 31 cm. Set 5 ud.



900 874 Set de árbitro. - *Referee set*



900 876 Brazalete de capitán. - *Captain's bracelet.*



642 100 Pancarta de sustitución. - *Substitution card.*



900 877 Banderines linier pro. Set de 2 unidades. - *Linier pro flags. Set of 2 units.*





690 100 GUANTES WARRIOR. TALLA 4, 6 Y 8. Cuero sintético.

Palma de foam anti deslizante de grosor 3 mm. Dorso de Gussetts Speedo tejido de alta resistencia. Muñeca con banda elástica de foam de 4 x 10 cm. Tallas XXS, XS y S.

Size 4, 6, 8 Palm 3 mm .High Grip Foam. Backhand 1 Hi-Foam. FLAT CUT Backhand 2 High strength Speedo Fabric. Intermediate Wrist 1 4 cm. Elasticated Wrist Band. Wrist 2 4 cm. Wide & 10 cm. Long Hi-Foam Strap.



690 110 GUANTES EVOLUTION. PROFESIONAL. JOVEN Y ADULTO. TALLA 9 Y 10

Palma de foam anti deslizante 6 mm. Dorso de foam antideslizante de 3 mm. Interior con revés cerrado con laminación de espuma de 8 mm. Muñeca con banda elástica de foam con fijación doble y toalla de soporte. Longitud banda 6 x 24 cm. Tallas M y L.

Size 9 and 10. Palm High grip imported Latex Foam 3+3mm - White
Backhand 1 Hi-Foam 3 mm.
FLAT CUT Backhand 2 Closed Mesh With 8mm PC Foam Lamination
Professional Wrist 1 8 cm. Elasticated Wrist Band With Towel Backing & Double Fastening. Wrist 2 6 cm. Z Wide & 24cm Long Hi-Foam Strap.



690 120 GUANTES GLADIATOR. PROFESIONAL CALIDAD FIFA. TALLAS ADULTO. TALLA 10 Y 11

Palma de foam anti deslizante de 6 mm. Dorso de German foam antideslizante de 8mm

Interior con revés cerrado con laminación de espuma de 8 mm. Muñeca con banda elástica de foam con fijación doble y toalla de soporte. Longitud banda 5 x 24 cm. Tallas L y XL.

Palm High grip imported Latex Foam 3+3mm - White. Backhand 1 4+4 mm Latico New Basic Latex Foam (German). ROLL CUT Backhand 2 Closed Mesh With 8mm PC Foam Lamination. Professional Wrist 1 8cm Elasticated Wrist Band With Towel Backing & Double Fastening. Wrist 2 5 cm Wide & 24cm Long Hi-Foam Strap



690 140 Espinillera funcional. Lámina de EVA foamada recubierta de concha de plástico. Parte más externa Poliuretano. Sujeciones en tela acrílica transpirable. Se pueden desmontar las sujeciones de tela superior e inferior para lavar.* TALLAS: S, M, L.

SHIN GUARDS

Foamed EVA pad and Shell covered. Outer layer made of polyurethane. Washable and breathable guard. Sizes: S, M, L.



690 130 Espinillera profesional. Lámina de EVA foamizada recubierta de concha de plástico. Sistema de amortiguación de golpes. Incluye media sin pie de licra de máxima calidad y transpiración. Talla única. Colores: negro, rojo, amarillo fluor, verde fluor, rosa fluor, naranja fluor.

PRO SHIN GUARDS

Professional Shin guard. Foamed EVA pad and Shell covered. Cushioning system. Breathable tight made of high quality lycra. One size. Colours: black, red, fluorescent yellow, fluorescent green, fluorescent pink, fluorescent orange.



900 961



900 960

900 960 CRONÓMETRO S06

Funciones:

- Hora normal y hora dual
- Despertador
- Cronómetro

Fabricado con materiales plásticos anti-rotura.

Con cordón para colgar.

900 961 Cronómetro 30 lap. Hora dual, calendario, cuenta atrás, 30 registros, alarma, función metrónomo hasta 10 velocidades.

Lap stopwatch. Dual, calendar, countdown, 30 register, alarm, metronome until 10 speed.



900913 Silbato plástico. - Plastic whistle.



642 090 Medidor de presión para balones. Deluxe Press Gauge.



900910 Silbato metálico
Metal whistle.



900912 Silbato plástico en blister con cordón.
Plastic whistle in blister with rope.



900 915 Red para ocho balones. - Net for 8 balls.

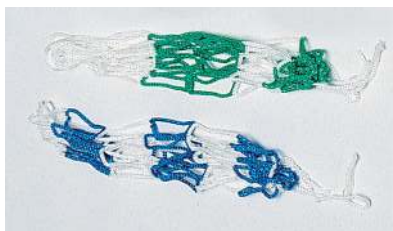

900 916 Red individual balones. - Net for 1 ball.



900911 Silbato metálico en blister con cordón.
Metal whistle in blister with rope.



642 080 Bolso guardabalones. Capacidad para 16 balones hinchados.
Ball sacks 16 pcs.



PIZARRA TÁCTICA GRANDE DE ALUMINIO / BIG ALUMINIUM TACTIC BLACKBOARD

900 935 60 x 90 cm. Basket.- Basketball

900 936 60 x 90 cm. Fútbol. - Football.

900 937 60 x 90 cm. Balonmano. - Handball.

900 938 60 x 90 cm. Volley. - Volleyball.

900 940 45 x 60 cm. Basket.- Basketball

900 941 45 x 60 cm. Fútbol. - Football.

900 942 45 x 60 cm. Balonmano. - Handball.

900 943 45 x 60 cm. Volley. - Volleyball.

900 945 30 x 45 cm. Basket. - Basketball

900 946 30 x 45 cm. Fútbol. - Football.

900 947 30 x 45 cm. Balonmano. Handball.

900 948 30 x 45 cm. Volley. - Volleyball.



900 950 Carpeta táctica basket. Dos caras.

900 952 Carpeta táctica fútbol. Dos caras.

900 954 Carpeta táctica balonmano. Dos caras.

900 956 Carpeta táctica volley. Dos caras.



700 141 Futbol sala modelo THERMOLINK 62 cm.

Balón fútbol sala unión THERMOLINK. Nuevo sistema de unión más duradero. Superficie antideslizante. Sistema especial para retención del aire. Sistema anti vibración.

Nueva tecnología 62cm. 4 capas. Capa más externa TPU. Cámara y válvula de butylo de alta calidad. Control system. Fabricado acorde a la normativa de la federación española. Peso: 420-440 gr.

Indoor Football ball THERMOLINK 62 cm.

New fix system more durable. Non flip surface. Special system for air retention. No-vibration system. New technology 62 cm. 4 layers. TPU extern layer. Bladder and valve high quality butyl. Control System. Manufactured to comply with the regulation of the Spanish Federation.

Weight: 420- 440 gr. Circumference: 62 cm.

700 142 Futbol sala modelo THERMOLINK 58 cm.

Balón fútbol sala unión THERMOLINK. Nuevo sistema de unión más duradero. Superficie antideslizante. Sistema especial para retención del aire. Sistema anti vibración.

Nueva tecnología 58cm. 4 capas. Capa más externa TPU. Cámara y válvula de butylo de alta calidad. Control system. Fabricado acorde a la normativa de la federación española. Peso: 380-400 gr.

Indoor Football ball THERMOLINK 58 cm.

New fix system more durable. Non flip surface. Special system for air retention. No-vibration system. New technology 58 cm. 4 layers. TPU extern layer. Bladder and valve high quality butyl. Control System. Manufactured to comply with the regulation of the Spanish Federation.

Weight: 380- 400 gr. Circumference: 58 cm.



700 129 BALÓN FUTBOL SALA KIENYKE 62 cm.

Fabricado en cuero sintético 4 capas, capa externa TPU. Cámara y válvula de butylo de alta calidad. Nuevo nucleo interno para mayor equilibrio y control. Sistema interno anti-vibración. Fabricado acorde a la normativa de la federación española. Válvula hinchable de butilo. Peso: 440 gr. Circunferencia: 62 cm.

FOOTBALL BALL KIENYKE 62 CM

Made of synthetic leather with four layers and outer cover of TPU. Internal core providing a better control and balance. Inner system vibration-isolated. Bladder and valve: high quality butyl. Manufactured to comply with the regulation of the Spanish Federation. Weight: 440 gr. Circumference: 62 cm.

700 130 BALÓN FOOTBALL SALA KIENYE 58 cm.

Fabricado en cuero sintético 4 capas, capa externa TPU. Cámara y válvula de butylo de alta calidad. Nuevo nucleo interno para mayor equilibrio y control. Sistema interno anti-vibración. Fabricado acorde a la normativa de la federación española. Peso: 380 gr. Circunferencia: 58 cm.

FOOTBALL BALL KIENYKE 58 CM

Made of synthetic leather with four layers and outer cover of TPU. Internal core providing a better control and balance. Inner system vibration-isolated. Bladder and valve: high quality butyl. Manufactured to comply with the regulation of the Spanish Federation. Weight: 380 gr. Circumference: 58 cm.



700 131 BALÓN PU CUERO COSIDO SOFT N.4.

Senior 62 cm. 420 gr. - *PU leather soft Indoor football Senior 62 cm. Ø 200- 205 mm. 420 gr.*

700 133 BALÓN PU CUERO COSIDO SOFT N.3

Balón PU cuero cosido soft Junior 58 cm. Ø 180-185 mm. 400 gr. - *PU leather soft Indoor football Junior 58 cm. Ø 180-185 mm. 434 gr.*



700 140 BALON FUTBOL SALA SOFT TERMOSOLDADO 62 cm.

Nuevo balón fútbol sala soft Senior 62 cm. cuero termosoldado. 420 gr. *New Indoor football Senior 62 cm. thermowelded leather.*



700 135 Balón fútbol sala Senior caucho. 62 cm. Peso: 450 gr. - *Indoor football Senior rubber. 62 cm.- 450 gr.*



700 134 Balón futbol sala Cellular 58 cm. 440 gr. *Indoor football 58 cm. Cellular. 440 gr.*

465 900 Pelota sonora de caucho celular fútbol sala. Ø180 mm. *Sonorous cellular rubber ball indoor soccer. Ø180 mm.*



700 137 Balón fútbol sala Junior Soft TPE. Peso: 250 gr. Ø 190 mm. *Indoor football Junior Soft TPE. Weight: 250 gr. Ø 190 mm.*



BALÓN DE BALONMANO MICRON

Antideslizante. Cámara y válvula de butylo de alta calidad. Apto para competición. Laminación interna: cuatro capas de cuero sintético . Capa externa: cubierta de cuero no resbaladizo. Efecto amortiguación al impacto. Válvula: butilo con efecto anti-bloqueo de salida de aire. Cumple normativa EN-71.

Non-slipping surface. Suitable for competition. Inner lining: four sythetic layers. Outer cover: non-slipping leather and padding effect. High quality butyl and air holding system.

700 146 BALÓN Nº3 Peso – 429 gr. Diámetro:18.5 -19 cm. . - *Weight: 429 gr. Diameter: 18.5-19 cm.*

700 145 BALÓN Nº2 Peso – 325-375 gr. Diámetro: 17 - 17,5 cm. - *Weight: 325-375 gr. Diameter: 17-17.5 cm.*



Balón balonmano “Soft touch” foam antilesión debajo de la capa más externa. Superficie antideslizante.

Handball “Soft touch” anti-lesion foam under the outer ply. Grippy surface.

700 147 Balón balonmano nº 00 “Soft touch”. Especial para iniciación en colegio. - *Handball N. 00 “Soft touch”. Special for school initiation.*

700 148 Balón balonmano nº 0 “Soft touch”. Especial para categoría benjamín. - *Handball N. 0 “Soft touch”.*

700 149 Balón balonmano nº 1 “Soft touch”. Especial para categoría alevín. - *Handball N. 1 “Soft touch”.*

700 150 Balón balonmano nº 2 “Soft touch”. Especial para categoría infantil.- *Handball N. 2 “Soft touch”.*

700 151 Balón balonmano nº 3 “Soft touch”. Especial para categoría juvenil.- *Handball N. 3 “Soft touch”.*



700 336 00 BALONMANO BIOVEGETAL Nº 00 100% Reciclable Diámetro - 140 mm. Peso: 225 gr. Edad recomendada de 5 a 7 años.

BIOVEGETAL HANDBALL BALL Nº 00 100% Recyclable. Diameter - 140 mm. Weight: 225 g. Recommended Age: 5 to 7 yrs.

700 337 00 BALONMANO BIOVEGETAL Nº 0 100% Reciclable Diámetro - 150 mm. Peso: 270 gr. Edad recomendada de 8 a 10 años..

BIOVEGETAL HANDBALL BALL Nº 0 100% Recyclable. Diameter - 150 mm. Weight: 270 g. Recommended Age: 8 to 10 yrs.

700 338 00 BALONMANO BIOVEGETAL Nº 1 100% Reciclable Diámetro - 160 mm. Peso: 300 gr. Edad recomendada de 12 a 14 años.

BIOVEGETAL HANDBALL BALL Nº 1 100% Recyclable. Diameter - 160 mm. Weight: 300 g. Recommended Age: 12 to 14 yrs.

700 339 00 BALONMANO BIOVEGETAL Nº 2 100% Reciclable Diámetro - 175 mm. - Peso: 330 gr. Edad recomendada de 14 a 16 años.

BIOVEGETAL HANDBALL BALL Nº 2 100% Recyclable. Diameter - 175 mm. : 330 g. Recommended Age: 14 to 16 yrs.



Balón de espuma de poliuretano recubierta con formulación plástica de carbono para mayor resistencia y durabilidad del producto. Agarre antideslizante, alta resistencia a impactos y abrasión. Material seguro y ecológico. Uso recomendado en interior.

44351101 Balón balonmano foam Carbontech 1 **44351102** Balón balonmano foam Carbontech 2 **44351103** Balón balonmano foam Carbontech 3



700 340 Balonmano N.00 Iniciación. Soft TPE. Peso: 225 gr. Ø 140 mm.
700 341 Balonmano N.0 Benamín. Soft TPE. Peso: 270 gr. Ø 150 mm.
700 342 Balonmano N.1 Alevín. Soft TPE. Peso: 300 gr. Ø 160 mm.
700 343 Balonmano N.2 Infantil. Soft TPE. Peso: 330 gr. Ø 175 mm.



465 700 Pelota sonora de caucho celular balonmano. Ø150 mm.
Sonorous cellular rubber ball handball. Ø150 mm.



700 345 Balonmano 00 Tecno Caucho® - Handball 00 Tecno Caucho®
700 346 Balonmano 0 Tecno Caucho® - Handball 0 Tecno Caucho®
700 347 Balonmano 1 Tecno Caucho® - Handball 1 Tecno Caucho®
700 348 Balonmano 2 Tecno Caucho® - Handball 2 Tecno Caucho®



700 143 Balón balonmano N.00 caucho. Talla y peso oficial.
Handball N. 00 rubber. Official size and weight.
700 152 Balón balonmano caucho nº 0. Talla y peso oficial.
Handball nº 0 rubber. Official size and weight.
700 153 Balón balonmano caucho nº 1. Talla y peso oficial.
Handball nº 1 rubber . Official size and weight.

NOVEDADES TECNOLÓGICAS - TECHNOLOGIC NEWS

BASKET BICOLOR CAUCHO CELLULAR PLUS

Fabricados en caucho reforzado con fibra japonesa englobando células de aire en su interior. MÁXIMO EFECTO CELLULAR. Talla y peso oficial. Resistencia 5 veces mayor que el balón de caucho clásico. Superficie exterior rugosa. Fabricado en materiales aprobados por la En-71.

Made of reinforced rubber with japanese fiber grouping air cells inside and providing the highest celular effect. Official weight and size. Wrinkled surface and five times more resistant that classic rubber balls. Manufactured with materials complying with EN71 regulations.



700 220 BASKET BICOLOR VERDE N° 7
Peso: 580-600 gr. Diámetro: 238 mm.

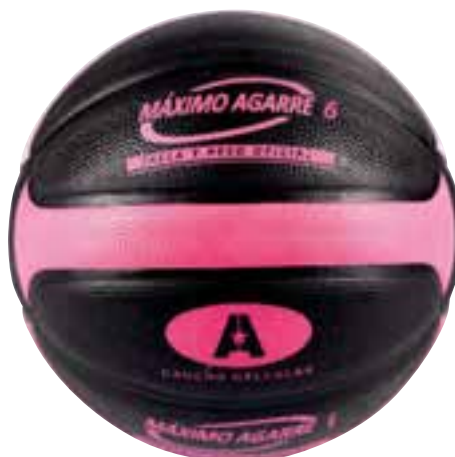

700 221 BASKET BICOLOR MAGENTA N° 6
510-557 grs. Diámetro: 224-235 mm.



700 222 BASKET BICOLOR AMARILLO N° 5
Peso: 470-510 gr. Diámetro: 219 mm.

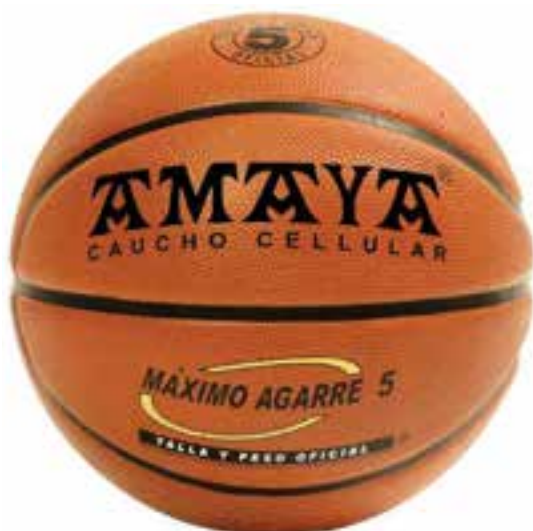

CAUCHO CELULAR PLUS

700 217 Balón basket caucho Celular n° 7, color naranja. Peso: 600 gr.
Basket ball n° 7, orange color Cellular rubber. 600 gr.

700 219 Balón basket caucho Celular n° 6, color naranja. Peso: 550 gr.
Basket ball n° 6, orange color Cellular rubber. 550 gr.

700 218 Balón basket caucho Celular n° 5, color naranja. Peso: 500 gr.
Basket ball n° 5, orange color Cellular rubber. 500 gr.



CAUCHO CELULAR PLUS

465 800 Balón n° 7 sonoro de caucho celular basket. Ø 240 mm.
Peso: 650 gr.
Sonorous Basket ball n° 7, orange color Cellular rubber Ø 240 mm.
650 gr.



700 200 Balón basket nº 7 fabricado en cuero sintético termosoldado de alta calidad. Vejiga de itrel. Superficie rugosa de excelente agarre. Talla y peso oficial. Excelentes prestaciones. Recomendado para competición. 625 gr.

Basketball N. 7 made of syntetic leather. 625 gr.



700 215 Balón basket caucho Cellular nº 7 bicolor. Peso: 610 gr.
Basket ball nº 7 bicolor Cellular rubber. Weight: 610 gr.



700 209 Balón mini-basket nº 3 caucho tricolor. Peso: 310 g.
Basketball nº 3 three-colored rubber. 310 g.



BALÓN BASKET BICOLOR CAUCHO

Lámina de caucho en una única pieza. Vejiga de butilo y poliéster. Superficie rugosa de gran agarre. Peso y talla oficial. Recomendado para iniciación y entrenamiento. 605 gr.

Basketball nº 7 two-colored rubber. Rubber lamination in one piece. Bladder: Butyl and polyester. Surface: Rugged. Recommended for initiation and training. 605 gr.

700 202 Balón basket nº 7 bicolor caucho.

700 203 Balón basket nº 5 bicolor caucho. - *Basketball nº 5 two-colored rubber.*

700 204 Balón basket nº 6 bicolor caucho. - *Basketball nº 6 two-colored rubber.*



BALÓN BASKET CAUCHO

Lámina de caucho en una única pieza. Vejiga de butilo y poliéster. Superficie rugosa de gran agarre. Talla y peso oficial. Recomendado para iniciación y entrenamiento. 605 gr.

Basketball nº 7 orange rubber. Rubber lamination in one piece. 605 gr.

700 205 Balón basket nº 7 caucho.

700 212 Balón basket nº 6 caucho.

700 207 Balón basket nº 5 caucho.



700 192 00 BASKET BIOVEGETAL N. 7 100% Reciclable Diámetro - 235 mm. - Peso: 450 gr. Edad recomendada a partir de 15 años.
BIOVEGETAL BASKETBALL BALL N. 7 100% Recyclable. Diameter - 235 mm. Weight: 450 g. Recommended Age: Up to 15 yrs.

700 193 00 BASKET BIOVEGETAL N. 6 100% Reciclable Diámetro - 225 mm. - Peso: 400 gr. Edad recomendada a partir de 12 a 14 años.
BIOVEGETAL BASKETBALL BALL N. 6 100% Recyclable. Diameter - 225 mm. - Weight: 400 g. Recommended Age: 12 to 14 yrs.

700 194 00 BASKET BIOVEGETAL N. 5 100% Reciclable Diámetro - 220 mm. - Peso: 350 gr. Edad recomendada a partir de 8 a 11 años.
BIOVEGETAL BASKETBALL BALL N. 5 100% Recyclable. Diameter - 220 mm. - Weight: 350 g. Recommended Age: 8 to 11 yrs

700 198 00 BASKET BIOVEGETAL N. 3 100% Reciclable Diámetro - 180 mm. - Peso: 280 gr. Edad recomendada a partir de 2 a 7 años.
BIOVEGETAL BASKETBALL BALL N. 3 100% Recyclable. Diameter - 180 mm. - Weight: 280 g. Recommended Age: 2 to 7 yrs.



Tecnocaucho®

Ofrece unas características muy superiores al caucho normal, proporcionando al producto final una mayor elasticidad y resistencia a la abrasión.

Tecnocaucho®. It is much more flexible and abrasion-resistant than ordinary rubber providing a high quality end-product.

700 195 Basketball 7 Tecnocaucho®

700 196 Basketball 6 Tecnocaucho®

700 197 Basketball 5 Tecnocaucho®

700 210 Balón nº 7 T.P.E. Fabricado en una única pieza.
 Peso: 355 gr.

Basket ball nº 7. Lamination in one piece. Weight: 355 gr.

700 211 Balón mini-basket nº 5 T.P.E. Peso: 310 gr.

Basket ball nº 5 PVC. Weight: 310 gr.



Balón de espuma de poliuretano silencioso, con bote similar al balón convencional. Ligero y agradable al tacto. Uso en interior.

44340600 Balón basket *Silent Ball* 15 cm.

44340700 Balón basket *Silent Ball* 18 cm.

44340800 Balón basket *Silent Ball* 24 cm.

700 213 Balón basket Nº 5 soft TPE. Peso: 320 gr.
Basket ball Nº 5 TPE. Weight: 320 gr.

700 214 Balón basket Nº 7 soft TPE. Peso: 352 gr.
Basket ball Nº 7 TPE. Weight: 352 gr.



68070101 – CANASTA STREET BASKET ADVANCE

Diseñada para uso recreativo y formativo, ofreciendo una estructura estable y dimensiones adaptadas a categorías infantiles y entornos educativos.

-Altura del aro regulable entre 2,45 m y 3,05 m. , lo que permite ajustar el conjunto a diferentes edades y niveles de iniciación. Diámetro oficial del aro: 45 cm. Fabricado en acero macizo de 16 mm, garantizando resistencia mecánica frente a impactos repetidos y deformaciones. Incorpora red de nailon impermeable, apta para uso en exteriores.

-Tablero de 127 x 80 cm, fabricado en plástico irrompible. Cuenta con acolchado perimetral de PE (polietileno), que mejora la seguridad durante el juego y protege frente a golpes accidentales. Este conjunto proporciona una superficie de rebote uniforme y adecuada para entrenamiento técnico.

-Poste construido en acero redondo de Ø 86 mm, aportando rigidez estructural y estabilidad al sistema. Base de 130 x 80 x 20 cm, fabricada en PE moldeado por soplado y rellenable con hasta 150 kg de agua o arena, incrementando la estabilidad y reduciendo el riesgo de vuelco durante el uso.

-En conjunto, se trata de una solución robusta y funcional para instalaciones deportivas escolares, clubes o espacios recreativos, combinando materiales resistentes a la intemperie con un diseño estructural orientado a la durabilidad y la seguridad.

68070101 – STREET BASKET ADVANCE BASKETBALL

Designed for recreational and training use, providing a stable structure and dimensions adapted to youth categories and educational environments.

-The ring height is adjustable between 2.45 m and 3.05 m, allowing the unit to be adapted to different ages and skill levels. Official ring diameter: 45 cm. Manufactured from 16 mm solid steel, ensuring mechanical resistance against repeated impacts and deformation. Equipped with a waterproof nylon net suitable for outdoor use.

-Backboard size: 127 x 80 cm, manufactured from shatterproof plastic. It features PE (polyethylene) edge padding, improving safety during play and protecting against accidental impacts. The assembly provides a uniform rebound surface suitable for technical training.

-The pole is constructed from round steel tubing with a diameter of Ø 86 mm, providing structural rigidity and overall system stability. The base measures 130 x 80 x 20 cm, manufactured from blow-molded PE and can be filled with up to 150 kg of water or sand, increasing stability and reducing the risk of tipping during use.

-Overall, this is a robust and functional solution for school sports facilities, clubs, or recreational spaces, combining weather-resistant materials with a structural design focused on durability and safety.



68070201 CANASTA STREET BASKET PLAY & GROW

Canasta de Street Basket. Regulable en altura de 1.08 m. a 2.10 m. Tablero de polietileno de 73 x49 cm. Fabricado en acero macizo de 16 mm, garantizando resistencia mecánica frente a impactos repetidos y deformaciones. Incorpora red de nailon impermeable, apta para uso en exteriores. Poste de acero diametro: 38 mm. Base de polietileno 75 x 45 x 9 cm. puede rellenarse hasta 16 kg de agua.

68070201

PLAY&GROW STREET BASKET BASKETBALL

Street Basketball Hoop. Height adjustable from 1.08 m to 2.10 m. Polyethylene backboard measuring 73 x 49 cm. Manufactured from 16 mm solid steel, ensuring mechanical resistance against repeated impacts and deformation. Steel pole with 38 mm diameter. Polyethylene base measuring 75 x 45 x 9 cm, fillable with up to 16 kg of water.



68070401 CANASTA STREET BASKET

Canasta de Street Basket. Regulable en altura de 1.65 m. a 2.10 m . Tablero de polietileno 71x45, Poste de acero diametro: 38 mm. Base de polietileno: 75x45x13cm, puede rellenarse hasta 35 kg de agua

68070401 STREET BASKET BASKETBALL

Street Basketball Hoop. Height adjustable from 1.65 m to 2.10 m. Polyethylene backboard measuring 71 x 45 cm. Steel pole with 38 mm diameter. Polyethylene base measuring 75 x 45 x 13 cm, fillable with up to 35 kg of water.

SKETBALL

BALONCESTO - BASKETBALL

680702 CANASTA STREET BASKET.

Canasta de Street Basket. Regulable en altura de 1,60 m a 2,10 m . Tablero Americano. Base fabricada en PP, puede rellenarse de agua o arena.

STREET BASKET. HEIGHT ADJUSTABLE. BASE FILLED WITH WATER

Street Basket basket Goal. Height adjustment from 1,60m to 2,10 m. American back-board. Base made of PP and filled with water or sand.



Detalle base. - Base detail.



Detalle trasera tablero.
Back board detail.



BALONCESTO - BASKETBALL



680 704 BABY BASKET CON BASE RELLENABLE.

Canasta Baby Basket. Regulable en altura de 0,9 m a 1,35 m . Tablero Americano. Base fabricada en PP, puede rellenarse de agua o arena.

BABY BASKET. FILLIABLE BASE WITH WATER

Baby Basket. Height adjustable from 0,9 m to 1,35 m. American Backboard. Base made in PP. Filled with water or sand.



e rueda para ajustar altura.
for fixing height.

680703 NET BALL CON BASE RELLENABLE.

Net ball. Regulable en altura de 2,44 m a 3,05 m. Base fabricada en PP, puede rellenarse de agua o arena.

NET BALL BASE FILLED WITH WATER

Net Ball. Height adjustable from 2,44 m to 3,05 m. Base made of PP and filled with water or sand.



700 190 Balón Volley "Soft-Touch" termosoldado blanco. Oficial. Laminación especial de muy alta calidad con suave textura. Exterior: Capa de poliuretano muy suave. Vejiga de butilo. Máximas prestaciones. Recomendado para competición. Ø 210 mm. 280 gr.
Volleyball "Soft-Touch" thermowelded Official. Special lamination, maximum quality, very soft. Outer material: Soft PU ply. Bladder: Butyl. Official weight and size. Maximum performance qualities. Recommended for competition.

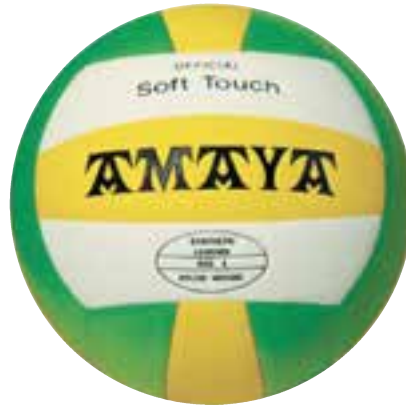

700 191 Balón Volley "Soft-Touch" termosoldado tricolor. Oficial. Laminación especial de muy alta calidad con suave textura. Exterior: Capa de poliuretano muy suave. Vejiga de butilo. Máximas prestaciones. Recomendado para competición. Ø 210 mm. 280 gr.
Volleyball "Soft-Touch" thermowelded Official. Special lamination, maximum quality, very soft. Outer material: Soft PU ply. Bladder: Butyl. Official weight and size. Maximum performance qualities. Recommended for competition.



700 161 Balón voleibol cuero sintético cosido. Interior: Tres capas laminadas en látex natural. Exterior: Capa de PU. Vejiga de butilo. Recomendado para iniciación y entrenamiento. Ø 210 mm. 280 gr.
Volleyball sewed synthetic leather. Inner lamination: Three ply pasted in natural latex. Outer material: One PU ply. Bladder: Butyl. Official size and weight. Recommended for initiation and training.

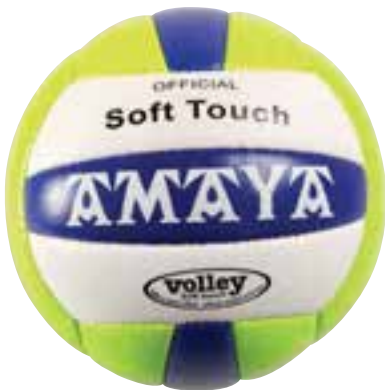

700 180 Balón Volley cuero sintético. Interior: Tres capas laminadas en látex natural. Exterior: Capa de cuero sintético. Peso: 280 gr. Ø 210 mm. Recomendado para jugar en la playa.
Volleyball beach Sewed synthetic leather. Inner lamination: Three ply pasted in natural latex. Outer lamination: One leather synthetic ply. Weight: 280 gr. Ø 210 mm. Recommended for playing on the beach.



457 000 Balón volley foam recubierto de caucho especial. Lámina de caucho en una única pieza, muy resistente y con una excelente estabilidad. Toque suave. Sin válvula. No necesita hinchado debido a su alma de foam. Peso: 280 gr. Ø 210 mm.
Volleyball foam with rubber recover. Rubber lamination in one piece, very resistant and a good stability. soft touch. Suitable for schools Weight: 325 gr. Ø 190 mm.

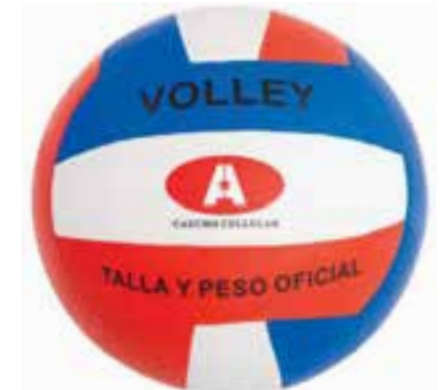

700 163 Balón Volley caucho Cellular multicolor. Ø 210 mm. 280 gr.
Volleyball multicolored Cellular rubber. Ø 210 mm. 280 gr.



700 164 Balón Volley caucho Cellular color blanco. Ø 210 mm. 280 gr.
Volleyball white color Cellular rubber. Ø 210 mm. 280 gr.



700 170 Balón voleibol termoplástico. Fabricado en una única pieza. Peso 260 gr. Ø 210 mm. Muy resistente y adecuado para patio de colegio.
Volleyball thermoplastic. Made in one piece. Weight: 260 gr. Ø 210 mm. Very resistant and suitable for school yard.



700 166 Volleyball Tecnocaucho®. Ø 210 mm.



700 168 00 VOLLEY BIOVEGETAL 100% Reciclable Diámetro - 210 mm. - Peso: 260 gr. Edad recomendada a partir de 12 años.
BIOVEGETAL VOLLEYBALL BALL 100% Recyclable. Diameter: 210 mm. Weight: 260 g. Recommended Age: Up to 12 yrs.

700 175 00 MINI-VOLLEY BIOVEGETAL 100% Reciclable Diámetro - 190 mm. - Peso: 220 gr. Edad recomendada a de 5 a 11 años.
BIOVEGETAL MINI VOLLEYBALL 100% Recyclable. Diameter: 190 mm. Weight: 220 g. Recommended Age: 5 to 11 yrs.



700 167 Balón voleibol soft TPE.
 Peso: 260 gr. Ø 210 mm.

Volleyball Soft TPE. Weight: 260 gr. Ø 210 mm.



70022800 BALÓN VOLLEY PLAYA DECORADO

Fabricado en termoplástico. Peso 180 g. Diámetro 21cm.

Beach Volley. Made in Thermoplastic. Weight 180 g. Diameter 21 cm.



700 172 Balón mini-voleibol soft TPE.

Peso: 230 gr. Ø 190 mm.

Mini-volleyball soft TPE.

Weight: 230 gr. Ø 190 mm.



700 171 Balón minivoleibol termoplástico. Fabricado en TPE en una única pieza. Peso: 230 gr. Ø 190 mm. Muy resistente y adecuado para patio de colegio.

Mini-volleyball THERMOPLASTIC. Made in one piece. Weight: 230 gr. Ø 190 mm. Very resistant and suitable for school yard.



700 174 Mini-Volleyball Tecno Caucho®.



SONORO

466 100 Pelota sonora de caucho celular volley.
 Ø 210 mm. 270 gr.
Sonorous cellular rubber volley ball. Ø 210 mm. 270 gr.



443 505 Balón voley foam soft Ø 190 mm. 280 gr. Colores surtidos
Volleyball foam soft Ø 190 mm. 280 gr. Assorted colors.

VOLEIBOL - VOLLEYBALL



680 302 POSTES DE VOLEY TRASLADABLES OVALADOS DE ALUMINIO.

Postes de Voleibol de competición fabricados en perfil de aluminio anodizado de 140 x 100. Con refuerzos interiores para mayor robustez. Sistema de tensado de red integrado en los postes mediante un carro regulable en altura, fabricado en acero zincado. Admite el tensado de red en las diferentes alturas oficiales dependiendo de la categoría, además de altura para bádminton y tenis. Base realizada en acero pintado con pintura de polvo epoxi secado al horno a 200°. Incluye sistema anti-vuelco mediante tornillos de seguridad. No incluye contrapesos. Acorde a la normativa. UNE-EN 1271:2004.



690 003 RED DE VOLEY OFICIAL.

Medidas: 970 x 90 cm.

OFICIAL VOLLEY NET. Measure: 970 x 90 cm.

680 204 CAJA DE CONTRAPESOS VOLEY.

Caja ideada para el llenado de hormigón o productos de peso. Fabricada en Acero pintado con pintura de polvo secado al horno a 200°.

CONTAINER FOR COUNTERBALANCE

Container for counterbalance. Made of Steel painted with epoxi painting treated to 200°C.



671 300



671 303



671 302



671 301

671 300 Raqueta tenis AT-33-M, armazón de aluminio, empuñadura de PU y cordaje de nylon. 69 cm. - *Tennis racket AT-33-M 69 cm.*

671 301 Raqueta tenis escolar alevín. Fabricada en aluminio. Medidas: 21 x 53 cm. - *Tennis racket mod. alevín. Aluminium 100%. Measures 21 x 53 cm.*

671 302 Raqueta tenis escolar junior. Fabricada en aluminio. Medidas: 23 x 58 cm. - *Tennis racket mod. junior. Aluminium 100%. Measures 23 x 58 cm.*

671 303 Raqueta tenis senior. Fabricada en aluminio. Medidas: 25 x 63 cm. - *Tennis racket mod. senior. Aluminium 100%. Measures 25 x 63 cm.*



800 410 Pelota tenis presurizada. Bote de 3 unidades.

Tennis ball. Pressurized can with 3 balls.



800 411 Pelota tenis Champion. Bolsa de 3 unidades.

Tennis ball Champion. Plastic 3 u.



800 413 Cubo pelotas tenis baja presión. Bote medio. 100 unidades.

Tennis ball in bucket 100 u. Low pressure. Medium bounce.



Pelota mini-tenis oficial.

Pelota ideal para la iniciación en el deporte del tenis. La más utilizada en las escuelas de tenis de todo el mundo. Más ligera y blanda que una pelota normal. Acorde a la normativa de la ITF para los más pequeños.

Mini tennis official balls. Recommended for introducing into the tennis sport. On fashion in all tennis schools now. Lighter and softer than usual balls. According to ITF norm for children.

800 414 Set 3 unidades. Set 3 units.

800 416 Bote 100 unidades. Bucket with 100 units.



690 005 RED TENIS TRIPLE DE COMPETICIÓN. TENNIS COMPETITION NET.



670 474 00

Raqueta badminton School color azul. Fabricada en Acero. Unión T.
Longitud 66cm. Peso: 108 gr.
School Badminton racket blue color. Made in steel. T union. Length: 66cm. Weight: 108 gr.



670 473 00

Raqueta badminton School color amarillo. Fabricada en Acero. Unión T.
Longitud 61cm. Peso: 103 gr.
School Badminton racket yellow color. Made in steel. T union. Length 61 cm. Weight: 103 gr.



67047200

Raqueta badminton School color verde. Fabricada en Acero. Unión T.
Longitud 54cm. Peso: 100 gr.
School Badminton racket green color. Made in steel. T union. Length 54cm. Weight: 100 gr.



67047100

Raqueta badminton School color morado. Fabricada en Acero. Unión T.
Longitud 47cm. Peso: 95 gr.
School Badminton racket purple color. Made in steel. T union. Length 47cm. Weight: 95 gr.



670 503 Raqueta de badminton HQ-55. Grafito 100%. Una única pieza. Funda completa. Longitud: 66 cm. Peso: 90 gr. Sin cordaje.

Badminton racket HQ-55. Graphite 100%. One piece. Complete cover. Length: 66 cm. Weight: 90 gr.



670 502 Raqueta de badminton HQ-25. Aluminio y carbono. Una única pieza. Funda cabeza. Longitud: 66 cm. Peso: 88 gr.

Badminton racket HQ-25. Aluminium and carbon. One piece. Half cover. Length: 66 cm. Weight: 88 gr.



670 501 Raqueta de badminton HQ-15. Aluminio y carbono. Unión T. Funda cabeza. Longitud: 67 cm. Peso: 95 gr.

Badminton racket HQ-15. Aluminium and carbon with T union. Half cover. Length: 67 cm. Weight: 95 gr.



670 500 Raqueta de badminton HQ-5. Aluminio. Unión T. Media funda. Longitud: 66 cm. Peso: 106 gr.

Badminton racket HQ-5. Aluminium with T union. Half cover. Length: 66 cm. Weight: 106 gr.



670 504 Raqueta de badminton HQ-35. 100% CARBONO. Una única pieza. Funda cabeza. Longitud: 66 cm. Peso: 82 gr.



670 450 Set 4 raquetas de badminton con postes, red, 2 volantes y bolso. Raquetas: Fabricadas en Aluminio. Unión T. Funda cabeza. Longitud: 66,5 cm. Peso: 117 gr.

Volante: Fabricado en plástico con cabeza de corcho. Longitud: 8cm Peso: 2g

Postes : Fabricados en acero. Longitud: 180cm

Red: Fabricada en poliestireno. Longitud: 6m x 55cmA partir de 5 años.

Set 4 badminton rackets, 2 flyers, net, bag. Rackets: made of aluminium. T union. Head cover. Length: 66,5 cm. Weight: 117 gr.

Shuttlecock: made of plastic with cork head. Length: 8 cm. Weight: 2 g.

Posts: made of steel. Length: 180 cm.



670 702 Volante de badminton de vinilo. Color rojo. Velocidad rápida.

Vynil badminton shuttlecock. Red colour. Fast speed.



670 701 Volante de badminton de vinilo. Color azul. Velocidad media.

Vynil badminton shuttlecock. Blue colour. Medium speed.



670 700 Volante de badminton de vinilo. Color verde. Velocidad lenta.

Vynil badminton shuttlecock. Green colour. Slow speed.



670 910 Volantes badminton en plástico blanco con cabeza de corcho. Bote de 6 unidades.

Badminton shuttlecock in white plastic with cork head. Can 6 pcs.



670 900 Volantes badminton en plástico, colores. Con cabeza de corcho. Bolsa Badminton shuttlecock in color plastic. Can 6 pcs.



690 004 Red de badminton. Fabricada en nylon. Medida : 6,10 x 0,76 m.

Badminton net. Made of nylon. Measure: 6,10 x 0,76 m.

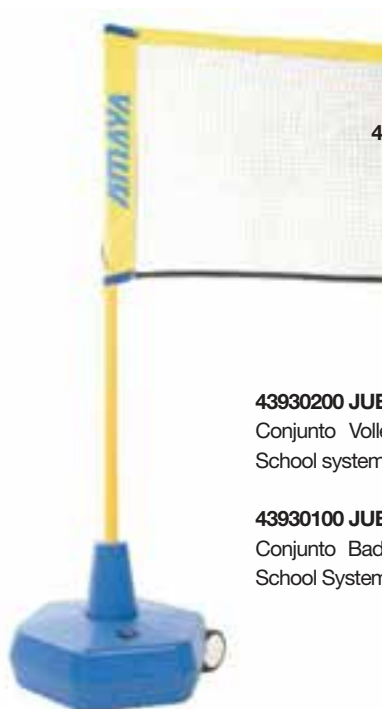

43931500 RED BADMINTON

43930200 JUEGO VOLLEY-BADMINTON

Conjunto Volley-Badminton ajustable y trasladable School system (2 postes largos + 2 bases + red).

43930100 JUEGO BADMINTON-TENIS

Conjunto Badminton-Tenis ajustable y trasladable School System (2 postes cortos + 2 bases + red)

TENIS DE MESA - TABLE TENNIS

SERIE L: Innovación tecnológica en el tenis de mesa. Palas de tenis de mesa de máxima calidad. Nuevos mangos PRO revolucionarios más ligeros, perforados lateralmente. Mayor absorción del golpe y menor vibración.

SERIE L: *Tennis table rackets high quality, made with high quality materials. New PRO REVOLUTION handle lighter and with lateral holes. Improve vibration control.*

SERIE M: Palas de Tenis de Mesa de máxima calidad, fabricadas con los mejores materiales.

SERIE M: *Tennis table rackets high quality.*

SERIE M	Velocidad / Speed	Control	Efecto / Spin	Esponja / Sponge	Material	Uso / Usage
1002	5	6	5	1.5 mm.	7 capas de madera - 7 wood layers.	Principiantes - beginners
3002	5	6	6	1.8 mm.	7 capas madera de pino. - 7 pine wood layers.	Colegios - schools
SERIE L						
2802	5	5	6	1.8 mm.	7 capas madera de tilo. - 7 tile wood layers.	Aficionados - amateur
5802	6	6	7	2 mm.	7 capas madera de tilo - 7 tile wood layers.	Clubs



672 800 PALA TENIS MESA L5802 5 estrellas mango PRO

Pala tenis de mesa L5802.

Tennis table rackets L5802 5 stars PRO HANDLE.



672 700 PALA TENIS MESA L3802 3 estrellas mango PRO

Pala tenis de mesa M3002. Pala de tenis de mesa de alta calidad.

Fabricada en 7 capas de madera de tilo Medida: 26 x 15 cm. Grosor: 13 mm. Peso: 170 gr. A partir de 8 años.

Tennis table rackets M3002 3 stars.



672 600 PALA TENIS MESA L2802 2 estrellas mango PRO

Pala tenis de mesa L2802. Pala de tenis de mesa de máxima calidad. Nuevo mango PRO más ligero. Mayor absorción del golpe y menor vibración. Fabricada en 7 capas de madera de tilo. Velocidad: 5. Control: 5. Efecto Spin: 6. Esponja: 1.8 mm. Medida: 26 x 15 cm. Grosor: 13 mm. Peso: 170 gr. A partir de 10 años.

Tennis table rackets L2802 2 stars PRO HANDLE.



672 400 PALA TENIS MESA 1 estrellas. Set de 2 palas + 3 pelotas

Set 2 Palas Tenis de Mesa M1002 1 estrella + 3 Pelotas Iniciación.

Set 2 tennis table rackets M1002 1 star + 3 initiating balls.



672 851 Pelota tenis mesa, caja de 6 unidades.

Table tennis balls. 6 units box.



672 850 Pelota tenis mesa bolsa de 100 unidades.

Table tennis balls. 100 units bag.



590 230 Pelota mano cuero "Goxua juvenil". Peso: 65 - 70 gr. Edad: 16 - 17. - *Leather fronton ball for playing with the hand "Goxua juvenil". Weight: 65-70 gr. Age: 16 -17.*

590 235 Pelota mano cuero "Goxua senior". Peso: 70 - 75 gr. Edad: >18. - *Leather fronton ball for playing with the hand "Goxua senior". Weight: 70-75 gr. Age: > 18.*



454 501 Pelota frontón, Ø 58 mm. Blister de 3 unidades.
Coated foam ball to play in pediment, Ø 58 mm. Blister 3 u.

443 920 Pelota frontón pala foam, Ø 55 mm. Peso 30 gr.
Foam ball to play in pediment, Ø 55 mm. Weight 30 gr.



641 055 Bate de madera de 66 cm. - *Wooden bat 66 cm.*



442 815 Bate baseball foam. Ø 70 mm x 61 cm. Incluye pelota de Ø 75 mm.
Foam baseball bat. Ø 70 mm. x 61 cm. Ball included 75 mm.

442 805 Pelota beisbol Ø 70 mm. - *Baseball ball Ø 70 mm.*



442 803 Bate de beisbol foam con pelota. - *Foam baseball bat & ball.*

442 805 Pelota de beisbol foam. - *Foam baseball ball Ø 70 mm.*



454 800 Bate de beisbol foam recubierto - *Coated foam baseball bat & ball.*



641 020 Guante de beisbol napo 22.80 cm. - *Napo baseball glove 22.80 cm.*

641 025 Guante de beisbol napo 26.60 cm. - *Napo baseball glove 26.60 cm.*



641 045 Casco bateador de pvc.

Talla S: 19 X 16 cm. - Talla M: 19,5 X 16,5 cm.

Talla L: 20 X 17 cm.

Pitcher helmet pvc. S, M and L size.



641 030 Casco con máscara de catcher.
Catcher Helmet with mask.



641 000 Máscara de catcher beisbol senior.
Senior catcher baseball mask.



641 005 Máscara de catcher softball junior.
Junior catcher softball mask.
641 035 Máscara de catcher softball senior.
Senior catcher softball mask.



641 010 Protector de cuerpo de catcher senior.
Senior Catcher body protector.

641 015 Protector de cuerpo de catcher junior.
Junior Catcher body protector.



641 040 Protector de piernas catcher.
Catcher legs protector.



641 060 Pelota de beisbol.
en cuero.
Leather baseball.



641 050 Soporte de pelota para batear.
Ball support to bat.

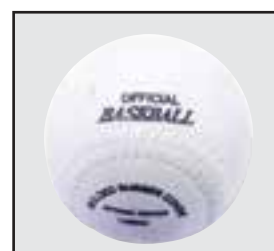

641 065 Pelota de softball.
Softball.



570 920 Valla de salto de aluminio Senior. Regulable en altura de 76 a 106 cm.
Aluminium Athletic hurdle Senior. Height adjustable from 76 to 106 cm.



570 922 Valla de salto de plástico iniciación. Regulable en altura de 55 a 95 cm.
Plastic athletic hurdle initiation. Height adjustable from 55 to 95 cm.

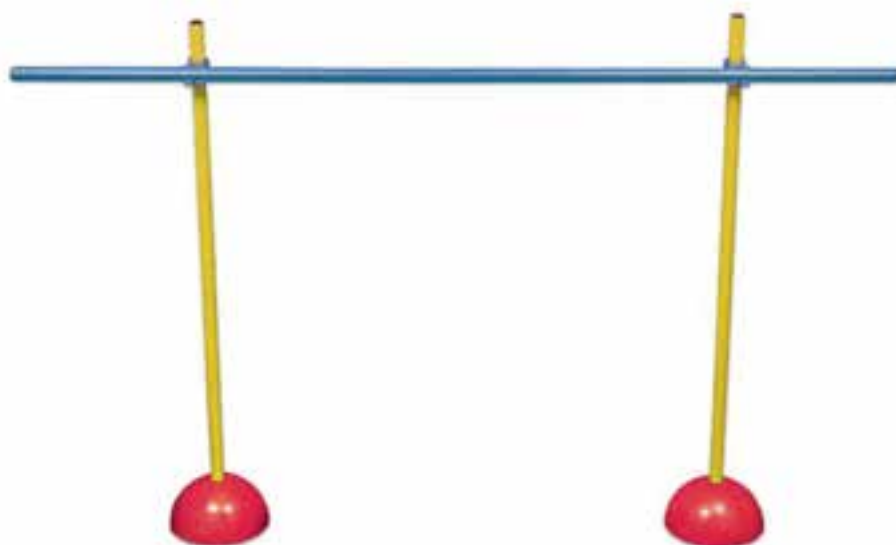

432 503 Kit entrenamiento: 2 bases macizas de 1,8 kg., 3 picas de 1,60 m y 2 engarces.
Training kit: 2 solid bases 1,8 kg., 3 sticks 1,60 m and 2 links for stick.

432 507 Kit entrenamiento: 2 bases huecas rellenas de arena, 3 picas de 1,60 m y 2 engarces.
Training kit 2: 2 empty sand filled bases, 3 sticks 1,60 m and 2 links for stick.



432 510 Base rellenable hueca con base antideslizante. Ø 24 cm
Hollow base. Fillable with nonslip base. Ø 24 cm.

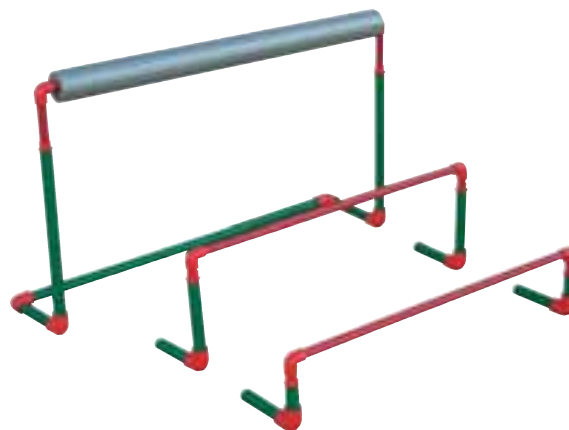

610 106 Valla de salto regulable, de 45 a 80 cm. de altura. Base lastrada. - *Adjustable hurdle. Height: from 45 to 80 cm. Ballasted base.*

610 107 Valla de salto regulable, de 25 a 40 cm. de altura. Base lastrada. - *Adjustable hurdle. Height: from 25 to 40 cm. Ballasted base.*

610 108 Valla de salto regulable, de 15 a 20 cm. de altura. Base lastrada. - *Adjustable hurdle. Height: from 15 to 20 cm. Ballasted base.*



540 000 Disco lanzamiento 800 gr. - *Throwing disk 800 gr.*
540 100 Disco lanzamiento 1 kg. - *Throwing disk 1 kg.*
540 200 Disco lanzamiento 1,5 kg. - *Throwing disk 1,5 kg.*
540 300 Disco lanzamiento 2 kg. - *Throwing disk 2 kg.*



570 910 Testigos de aluminio. Set de 6 ud.
 Medidas: 30 cm. x Ø 3,5 cm.
Aluminium batons. Set 6 ud.
Meassure: 30 c. x Ø 3,5 cm.



570 912 Testigos de pvc. Set de 6 ud.
Pvc batons. Set 6 ud.



560 100 Pelota lanzamiento javalina 600 gr. - *Training javeling ball 600 gr.*
560 200 Pelota lanzamiento javalina 800 gr. - *Training javeling ball 800 gr.*



570 100 Pelota lanzamiento de peso 1 kg. - *Training throwing ball 1 kg.*
570 200 Pelota lanzamiento de peso 1,5 kg. - *Training throwing ball 1,5 kg.*
570 300 Pelota lanzamiento de peso 2 kg. - *Training throwing ball 2 kg.*
570 400 Pelota lanzamiento de peso 2,5 kg. - *Training throwing ball 2,5 kg.*
570 500 Pelota lanzamiento de peso 3 kg. - *Training throwing ball 3 kg.*

570 600 Pelota lanzamiento de peso 4 kg. - *Training throwing ball 4 kg.*
570 700 Pelota lanzamiento de peso 5 kg. - *Training throwing ball 5 kg.*
570 800 Pelota lanzamiento de peso 6,25 kg. - *Training throwing ball 6,25 kg.*
570 900 Pelota lanzamiento de peso 7,25 kg. - *Training throwing ball 7,25 kg.*

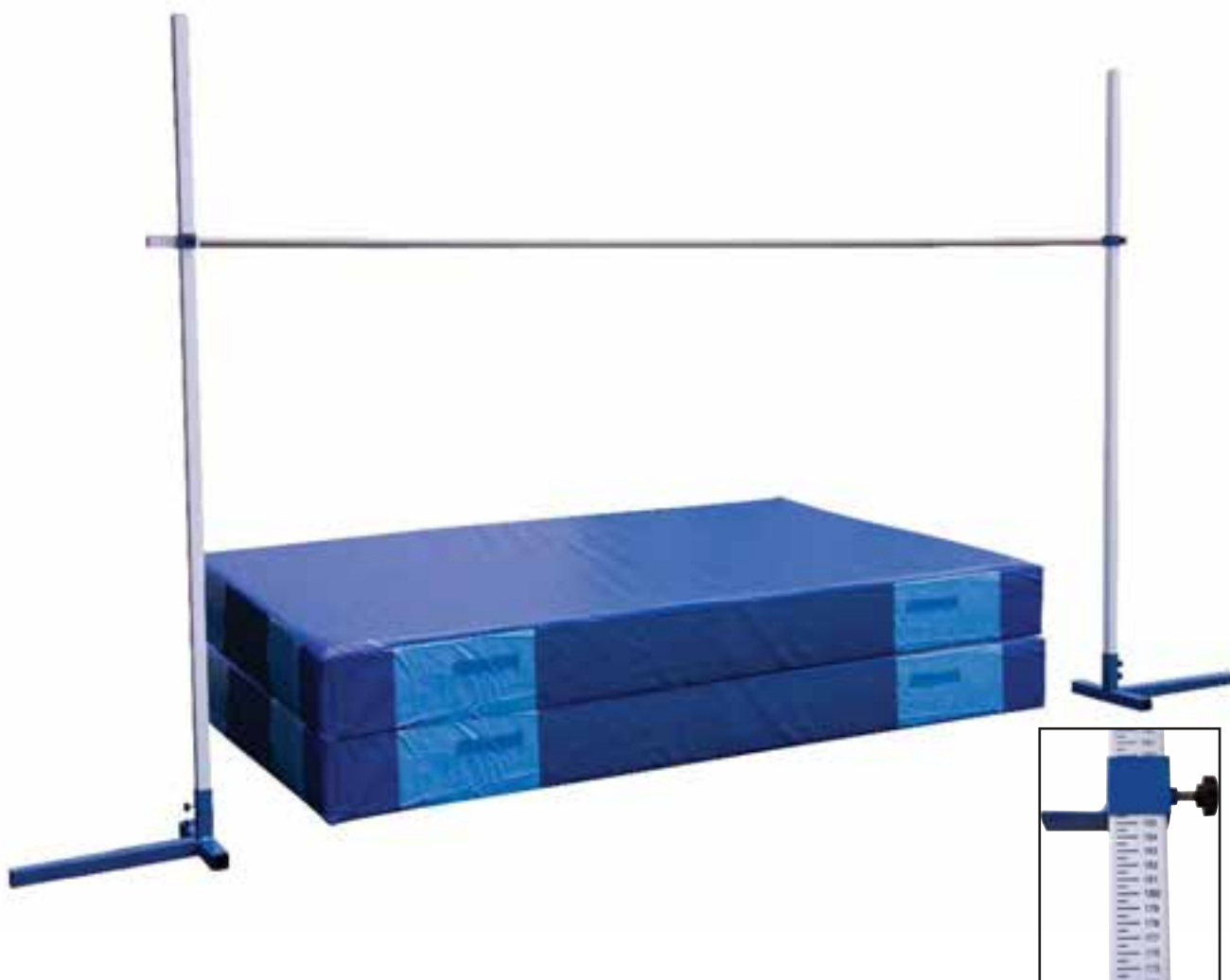

570 950 Saltómetro escolar 2 m. Con bases contrapesadas. Set 2 un.

Fabricado totalmente en acero galvanizado y pintado con pintura epoxi; secado a altas temperaturas, para evitar la corrosión. Altura del listón regulable de 50 a 200 cm. Se puede desmontar fácilmente para su transporte. Base lastrada con pies de goma.

High-Jump for School 2 m. With bases counterbalanced. Set 2 pcs.

Made entirely of galvanized steel and painted with epoxy paint, high temperature drying, to prevent corrosion. Bar height adjustable from 50 to 200 cm. Can be disassembled easily for transport. Base burdened with rubber feet.

570 955 Listón para saltómetro de fibra de vidrio. Longitud 4 m.

High-Jump Bar of fiberglass. Length 4 m.

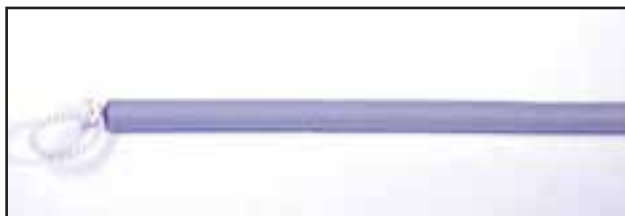

570 956 Listón para saltómetro antilesión foam de 4 metros de longitud. Listón totalmente seguro fabricado con cilindros de tubo espumado, con una goma interior. Utilizado para entrenamientos por los campeones de salto de altura de todo el mundo. Elimina el miedo al salto.

Bar for High-Jump made of foam anti-injury. Length 4 meters. Bar high security, made with foam cylinders with inner rubber. Used all over the world, eliminates the fear of jumping.

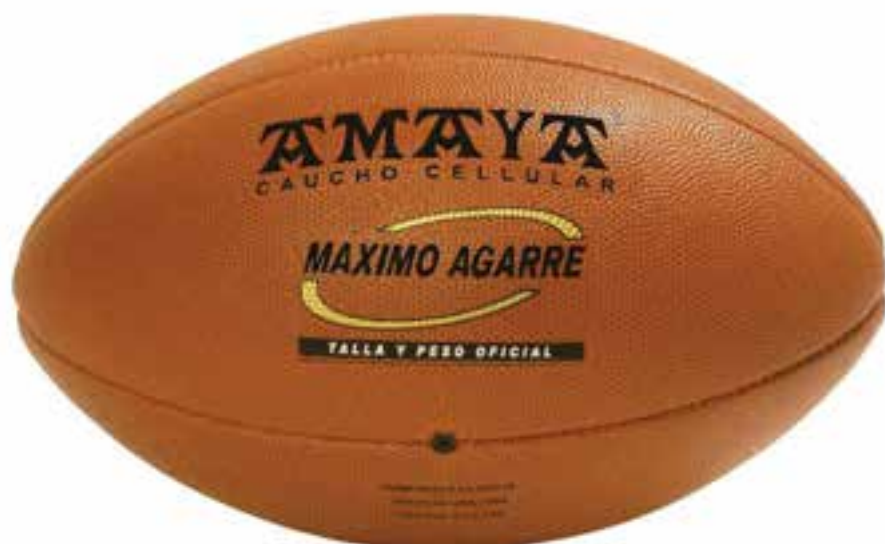

700 223 Balón rugby Cellular T 5. Talla y peso oficial.
Rugby Cellular T 5. Official size and weight.



700 224 Balón mini-rugby Cellular T 3. Talla y peso oficial.
Mini rugby Cellular T 3. Official size and weight.



442 900 Balón rugby. Peso: 150 gr. Perímetro: 640 x 410 mm.
Football rugby ball. Weight: 150 gr. Perimeter: 640 x 410 mm.



454 701 Balón rugby foam recubierto. Peso: 168 gr. Perímetro: 640 x 410 mm.
Foam rugby ball. Weight: 168 gr. Perimeter: 640 x 410 mm.

6 GIMNASIA RÍTMICA RHYTHMIC GYMNASTIC



AROS - HOOPS

ARO DE GIMNASIA CAUCHO NGHR - COMPETICIÓN NACIONAL E INTERNACIONAL

EFFECTO MUELLE - SPRING EFFECT

NUEVO SISTEMA DE UNIÓN - NEW FIXING SYSTEM

Aros de competición nacional e internacional de gimnasia rítmica fabricados en 60% caucho, 40% termoplástico mediante la técnica de Extrusión, técnica de fabricación y materias primas seguras para la salud y el medio ambiente. Formulación sana y sostenible. Muy elástico con aditivo inteligente para recuperación inmediata de la forma redonda. Nuevo sistema de unión anti-rotura. Rebote mínimo. Sello FIG internacional.

- 31002700** Aro Competición Caucho NGHR Ø 89cm- Sección Ø18mm Peso min: 300g
- 31002600** Aro Competición Caucho NGHR Ø 85cm- Sección Ø18mm Peso min: 300g
- 31002400** Aro Competición Caucho NGHR Ø 80cm- Sección Ø18mm Peso min: 300g
- 31002500** Aro Competición Caucho NGHR JUNIOR Ø 80cm- Sección Ø18mm Peso min: 260g
- 31002300** Aro Competición Caucho NGHR JUNIOR Ø 75cm- Sección Ø18mm Peso min: 260g

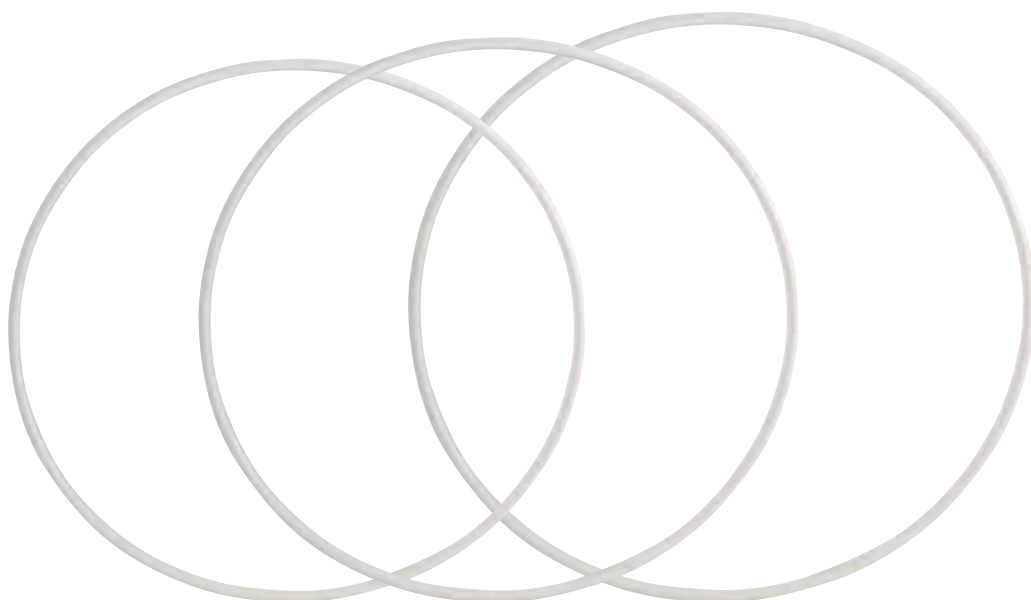

GIMNASIA RÍTMICA - RHYTHMIC GYMNASTIC

ARO COMPETICIÓN - ELITE HOOP

Fabricado en polietileno. Reforzado en su interior. Válidos para competición nacional.

Made of polyethylene. Reinforced inside. For national competition.

310 034 Aro sección 18mm COMPETICION 80cm. - *Hoop section 18mm COMPETITION 80 cm.*

310 032 Aro sección 18mm COMPETICION 85cm. - *Hoop section 18mm COMPETITION 85 cm.*

310 030 Aro sección 18mm COMPETICION 89cm. - *Hoop section 18mm COMPETITION 89 cm.*



TABLA DE COLORES - COLOUR TABLE

1	2	3	5	7	9	11	12	15	13	16
blanco white	rosa claro light pink	amarillo yellow	azul claro light blue	rojo red	verde rayo green	azulón dark blue	morado purple	lila light purple	negro black	turquesa turquoise

TABLA DE COLORES FLUOR FLUOR COLOUR TABLE

4	6	8	10
amarillo yellow	verde green	naranja orange	fucsia fuchsia

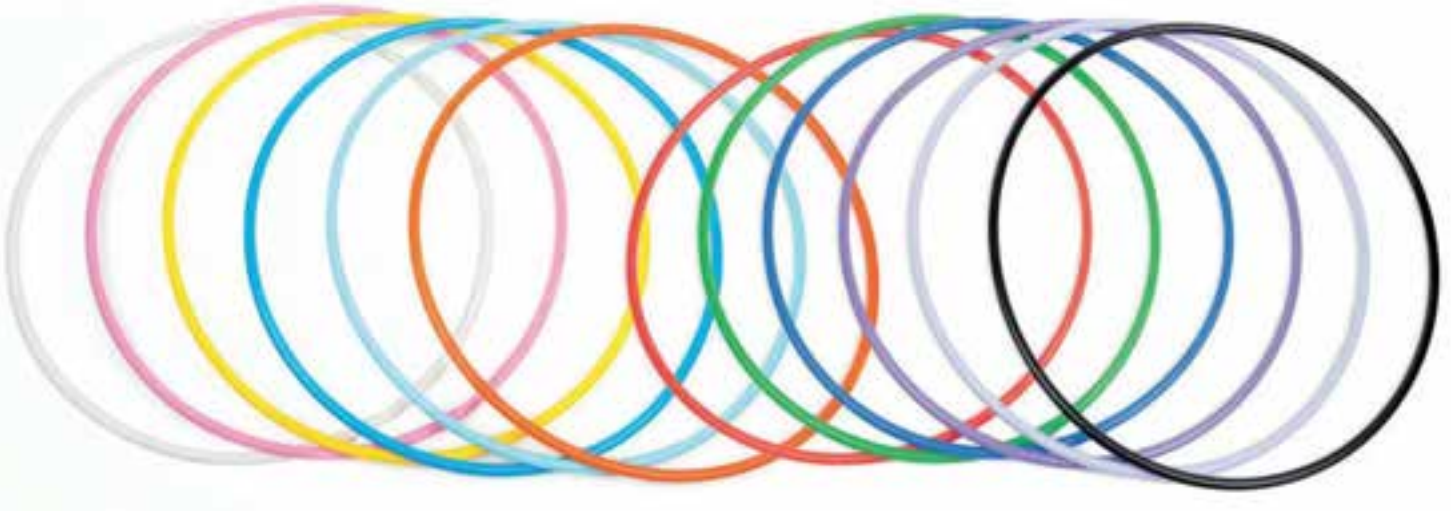
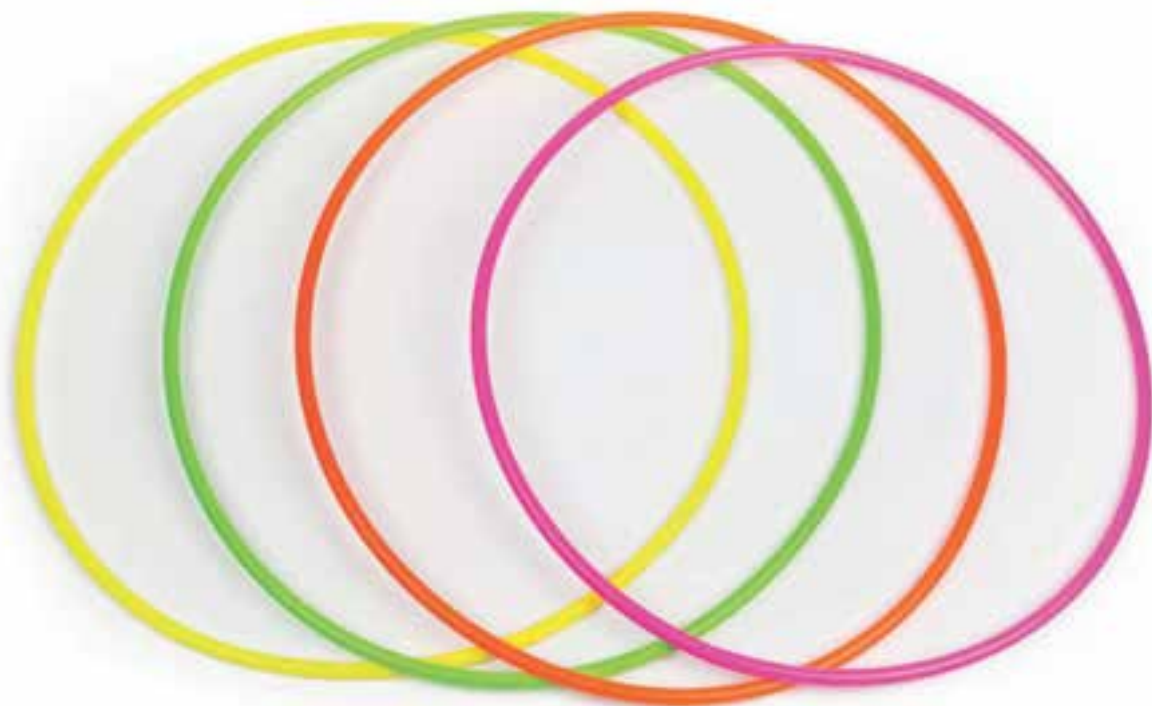

AROS ENTRENAMIENTO - TRAINING HOOP

310 040 Aro sección 18mm ENTRENAMIENTO 70cm.

310 038 Aro sección 18mm ENTRENAMIENTO 75cm.

310 036 Aro sección 18mm ENTRENAMIENTO 80cm.



TABLA DE COLORES - COLOUR TABLE

1	2	3	5	7	9	11	12	15	13	16
blanco white	rosa claro light pink	amarillo yellow	azul claro light blue	rojo red	verde rayo green	azulón dark blue	morado purple	lila light purple	negro black	turquesa turquoise

**TABLA DE COLORES FLUOR
FLUOR COLOUR TABLE**

4	6	8	10
amarillo yellow	verde green	naranja orange	fucsia fuchsia

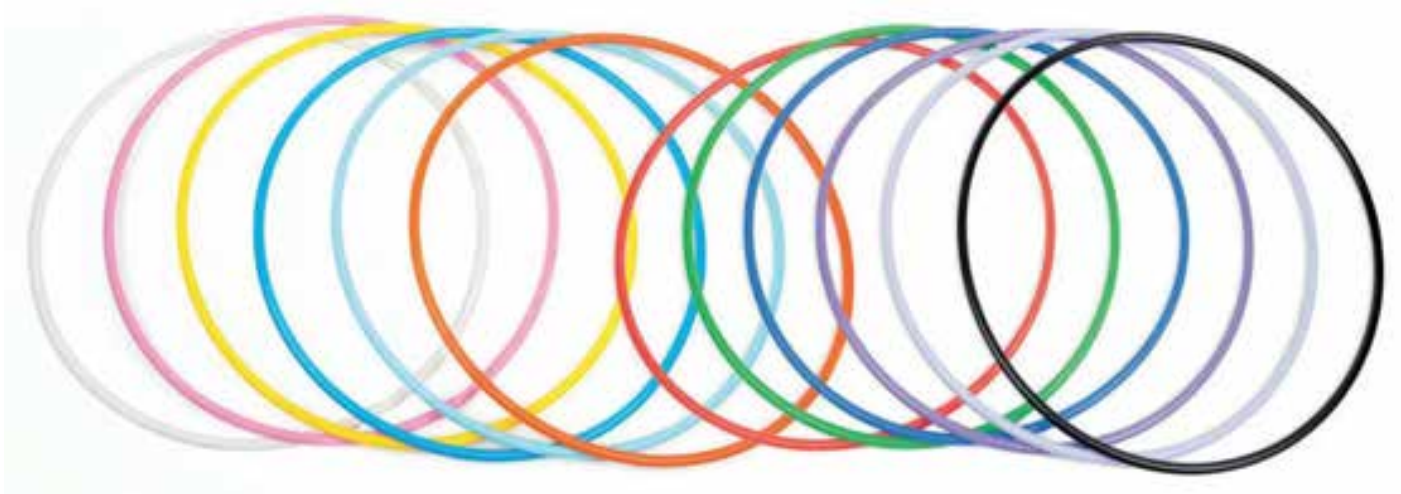

CINTAS ADHESIVAS - ADHESIVE TAPES

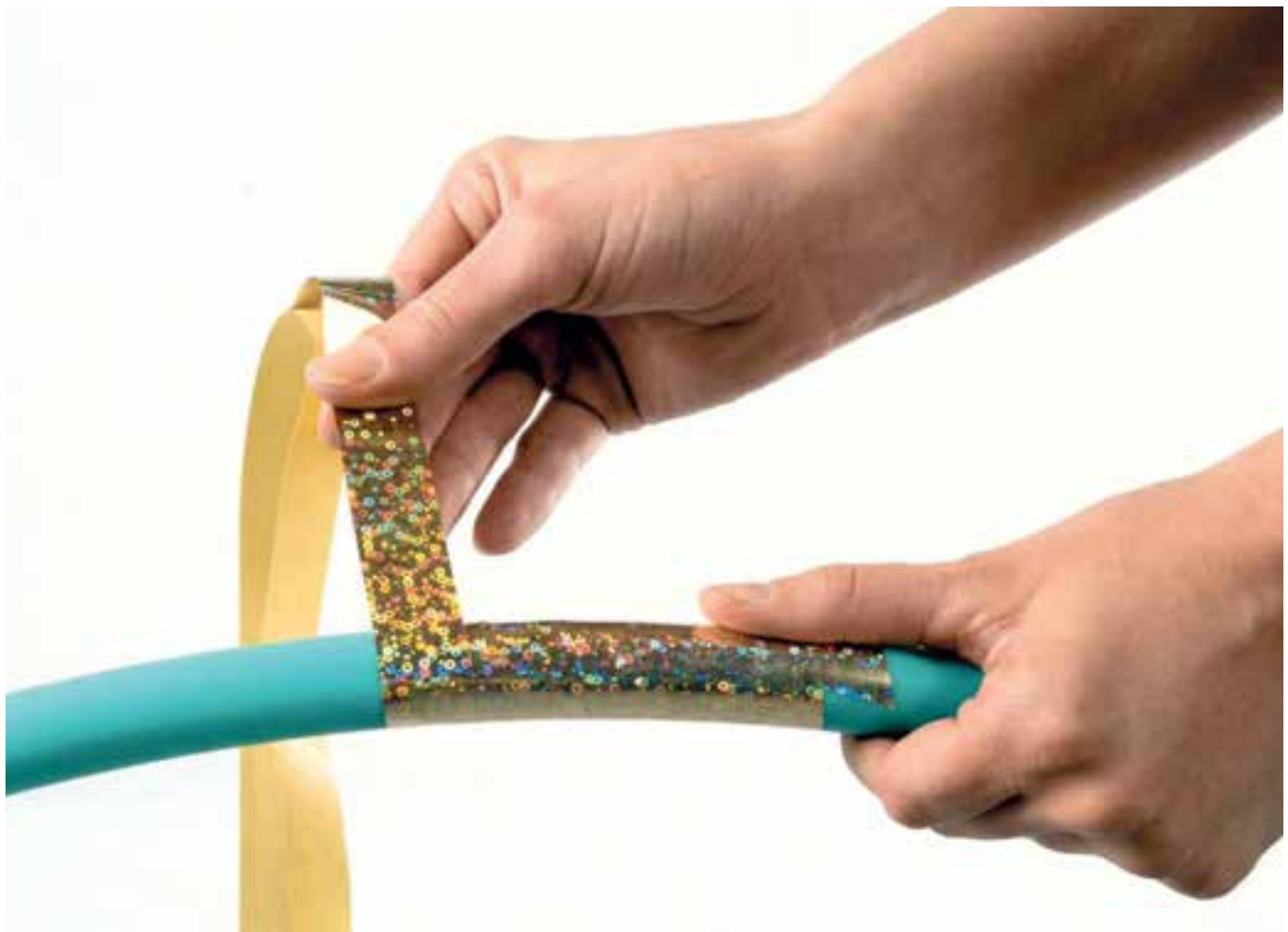

36050400 CINTA ADHESIVA CAMALEON
CHAMALEON ADHESIVE TAPE

36050500 CINTA ADHESIVA CAMALEON FLUOR
FLUOR CHAMALEON ADHESIVE TAPE



360 504 01
Blanco perla



360 504 07
Rojo



360 504 09
Verde



360 504 10
Fucsia



360 505 25
Amarillo



360 505 26
Naranja



360 505 27
Fucsia



360 505 28
Verde



360 504 12
Morado



360 504 14
Plata



360 504 16
Turquesa



360 504 20
Oro

GIMNASIA RÍTMICA - RHYTHMIC GYMNASTIC

34050600 CINTA ADHESIVA MODELO RADIANT RADIANT MODEL ADHESIVE TAPE



360 506 01
Blanco



360 506 02
Rosa



360 506 05
Morado



360 506 11
Azul



360 506 06
Verde



360 506 08
Naranja

36050200 CINTA ADHESIVA MODELO PURPURINA METAL MODEL ADHESIVE TAPE



360 502 07
Rojo



360 502 08
Naranja



360 502 09
Verde



360 502 10
Rosa



360 502 11
Azul oscuro



360 502 12
Morado



360 502 13
Negro



360 502 14
Plata



360 502 16
Turquesa



360 502 20
Oro

36050800 CINTA ADHESIVA MODELO ESTRELLAS STARS MODEL ADHESIVE TAPE



360 508 02
Rosa claro



360 508 06
Verde claro



360 508 10
Fucsia



360 508 12
Morado



360 507 06
Verde



360 507 08
Naranja



360 507 10
Fucsia



360 507 11
Azul oscuro



360 507 13
Negro



360 508 14
Plata



360 508 15
Violeta



360 508 16
Turquesa



360 508 20
Oro



360 507 14
Plata



360 507 15
Violeta



360 507 16
Turquesa



360 507 20
Oro



360 507 02
Rosa

36050700 CINTA ADHESIVA MODELO SIRENA SIREN MODEL ADHESIVE TAPE

36050900 CINTA ADHESIVA MODELO ARCOIRIS RAINBOW MODEL ADHESIVE TAPE



360 509 02
Rosa claro



360 509 07
Rojo



360 509 08
Naranja



360 509 10
Fucsia



360 510 06
Verde claro



360 510 07
Rojo



360 510 08
Naranja



360 510 09
Verde



360 510 10
Fucsia



360 509 13
Negro



360 509 15
Violeta



360 509 16
Turquesa



360 509 20
Oro



360 510 13
Negro



360 510 14
Plata



360 510 15
Violeta



360 510 16
Turquesa



360 510 20
Oro

36051000 CINTA ADHESIVA MODELO ESPEJO MIRROR MODEL ADHESIVE TAPE

THERMOCAUCHO

MAZAS ENGARZABLES BICOMPONENTES (CUELLO NEGRO)

320 006 00 Mazas bicomponentes. Base de tecnocaucho colores surtidos y cuello de termoplástico color negro. Engarzables. Peso mínimo 150 g/pieza. Longitud 45.5 . Sello FIG impreso. Válidas para competición internacional. / *Double injection Club. Techno-rubber body assorted color and thermo plastic neck black color. Connectables. Minimum weight 150 g/u. Lenght: 45.5 cm. FIG printed. For international competition.*

320 007 00 Mazas bicomponentes. Base de tecnocaucho colores surtidos y cuello de termoplástico color negro. Engarzables. Peso mínimo 150 g/pieza. Longitud 41.5 cm. Sello FIG impreso. Válidas para competición internacional. / *Double injection Club. Techno-rubber body assorted color and thermo plastic neck black color. Connectables. Minimum weight 150 g/u. Lenght: 41.5 cm. FIG printed. For international competition.*

320 017 00 Mazas bicomponentes. Base de tecnocaucho colores surtidos y cuello de termoplástico color negro. Engarzables. Peso mínimo 105 g/pieza. Longitud 36 cm. / *Double injection Club. Techno-rubber body assorted color and thermo plastic neck black color. Connectables. Minimum weight 105 g/u. Lenght: 36 cm..*



THERMOCAUCHO

MAZAS ENGARZABLES BICOMPONENTES (CUELLO FUCSIA)

320 008 00 Mazas bicomponentes. Base de tecnocaucho colores surtidos y cuello de termoplástico color fucsia. Engarzables. Peso mínimo 150 g/pieza. Longitud: 45,5 cm. Sello FIG impreso. Válidas para competición internacional

Double injection Club . Techno-rubber body assorted color and thermo plastic neck pink color. Minimum weight 150 g sinble club. Lenght: 45,5 cm. Stamp FIG printed. For international competition.

320 009 00 Mazas bicomponentes. Base de tecnocaucho colores surtidos y cuello de termoplástico color fucsia. Engarzables. Peso mínimo 150 g/pieza. Longitud: 41,5 cm. Sello FIG impreso. Válidas para competición internacional

Double injection Club . Techno-rubber body assorted color and thermo plastic neck pink color. Minimum weight 150 g sinble club. Lenght: 41,5 cm. Stamp FIG printed. For international competition.

320 018 00 Mazas bicomponentes. Base de tecnocaucho colores surtidos y cuello de termoplástico color fucsia. Engarzables. Peso mínimo 105 g/pieza. Longitud: 36 cm.

Double injection Club . Techno-rubber body assorted color and thermo plastic neck pink color. Minimum weight 105 g sinble club. Lenght 36 cm.



MAZAS - CLUBS

FÉDÉRATION INTERNATIONALE DE GYMNASTIQUE



Certificate

accredited to / accrédité à
AMAYA SPORT S.L.

We hereby confirm that the apparatus mentioned below adheres to the FIG norms and may therefore be used at all FIG events, as well as those of its Continental Unions and Affiliated Federations.

Nous attestons que les appareils de gymnastique mentionnés ci-dessous répondent aux exigences de la FIG et peuvent être utilisés dans toutes les manifestations de la FIG, ainsi que celles des Unions Continentales et Fédérations Affiliées.

Clubs
Apparatus ID: 117

This Certificate is valid until / Ce Certificat est valable jusqu'à
October 31st, 2025



FEDERATION INTERNATIONALE DE GYMNASTIQUE



Leuvenne, October 31st, 2019
Morman Watanabe President
Nicolas Bucopani Secretary General

FÉDÉRATION INTERNATIONALE DE GYMNASTIQUE



Certificate

accredited to / accrédité à
AMAYA SPORT S.L.

We hereby confirm that the apparatus mentioned below adheres to the FIG norms and may therefore be used at all FIG events, as well as those of its Continental Unions and Affiliated Federations.

Nous attestons que les appareils de gymnastique mentionnés ci-dessous répondent aux exigences de la FIG et peuvent être utilisés dans toutes les manifestations de la FIG, ainsi que celles des Unions Continentales et Fédérations Affiliées.

Clubs
Apparatus ID: 104

This Certificate is valid until / Ce Certificat est valable jusqu'à
October 31st, 2025



FEDERATION INTERNATIONALE DE GYMNASTIQUE



Leuvenne, October 31st, 2019
Morman Watanabe President
Nicolas Bucopani Secretary General



GIMNASIA RÍTMICA - RHYTHMIC GYMNASTIC

THERMOPLASTIC

**MAZAS LISAS ENGARZABLES
CONNECTABLE CLUBS**

320 202 Mazas de Termoplástico competición lisa de 41 cm. Peso mínimo: 152 g. - Thermoplastic competition clubs 41 cm. Weight: 152 g.



THERMOPLASTIC

**MAZAS INFANTILES ENGARZABLES 36 CM.
CHILDREN CONNECTABLE CLUBS 36 CM.**

320 401 Maza infantil 36 cm. Peso mínimo: 105 gr. Con sistema para engarzar base con cabeza.
Children Rhythmic club. Length: 36cm. Weight: 105 gr. With base system for crimping head.



GIMNASIA RÍTMICA - RHYTHMIC GYMNASTIC

CINTAS - RIBBON

CINTAS DE COMPETICIÓN Y ENTRENAMIENTO COMPETITION AND TRAINING RIBBONS

Nuevas cintas de seda natural colores lisos. Suave y ligera. Fácil de manejar. No electrostática.

330 260 00 Cinta de seda lisa 5 m. Longitud máxima: 5 m. Peso mínimo: 30 gr. / *Silk Ribbon soft 5 m. Maximun lenght: 5 m. Minimum weight: 30 gr.*

330 220 00 Cinta de seda lisa 6 m. Longitud máxima: 6 m. Peso mínimo: 35 gr. *Silk Ribbon soft 6 m. Maximun lenght: 6 m. Minimum weight: 35 gr.*

330 280 00 Cinta de seda lisa con sello F.I.G. 5 m. Longitud máxima: 5 m. Peso mínimo: 30 gr. *Silk Ribbon soft 5 m. With F.I.G. logo Maximun lenght: 5 m. Minimum weight: 30 gr.*

330 201 00 Cinta de seda lisa con sello F.I.G. 6 m. Longitud máxima: 6 m. Peso mínimo: 35 gr. *Silk Ribbon soft 6 m. With F.I.G. logo Maximun lenght: 6 m. Minimum weight: 35 gr.*

330 300 00 Cinta entrenamiento 6 m., con varilla. - *Training ribbons 6 m. With stick.*

330 400 00 Cinta entrenamiento 4 m., con varilla. - *Training ribbons 4 m. With stick.*

330 415 00 Cinta especial colegios 5 m., con varilla. Colores: Blanco, rosa, celeste, rojo, verde, azulón, morado, verde fluor, amarillo fluor, fucsia fluor, naranja fluor. - *School special ribbons 5 m. With stick. Colours: pink, blue sky, red, green, deep blue, purple, fluor green, fluor yellow, fluor fuchsia, fluor, orange.*



GIMNASIA RÍTMICA - RHYTHMIC GYMNASTIC

TABLA DE COLORES - COLOUR TABLE



1 2 3 5 6 7 10 11 12 13 14 16 17 20 09 15

1 blanco - 2 rosa - 3 amarillo - 5 celeste - 6 verde claro - 7 rojo - 9 verde rayo - 10 fucsia - 11 azulón - 12 morado - 13 negro - 14 gris plata - 15 lila - 16 turquesa - 17 guinda - 20 oro.

1 white - 2 pink - 3 yellow - 5 sky blue - 6 soft green - 7 red - 9 ray green - 10 fuchsia - 11 deep blue - 12 purple - 13 black - 14 silver grey - 15 lilac - 16 turquoise blue - 17 cherry red - 20 gold



TABLA DE COLORES FLUORESCENTES



amarillo rosa naranja verde
yellow pink orange green

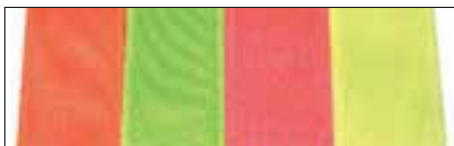

CINTAS DE SEDA COMPETICIÓN MULTICOLOR COMPETITION SILK MULTI-COLOUR RIBBONS

Nuevas cintas de seda natural multicolor. Suave y ligera. Fácil de manejar. No electroestática.

330 270 00 Cinta de seda multicolor 5 m. Longitud máxima: 5 m. Peso mínimo: 30 gr. / *Silk Ribbon multicolor 5 m. Maximun lenght: 5 m. Minimum weight: 30 gr.*

330 230 00 Cinta de seda multicolor 6 m. Longitud máxima: 6 m. Peso mínimo: 35 gr. / *Silk Ribbon multicolor 6 m. Maximun lenght: 6 m. Minimum weight: 35 gr.*

330 290 00 Cinta de seda multicolor con sello F.I.G. 5 m. Longitud máxima: 5 m. Peso mínimo: 30 gr. / *Silk Ribbon multicolor 5 m. With F.I.G. logo Maximun lenght: 5 m. Minimum weight: 30 gr.*

330 200 00 Cinta de seda multicolor con sello F.I.G. 6 m. Longitud máxima: 6 m. Peso mínimo: 35 gr. / *Silk Ribbon multicolor 6 m. With F.I.G. logo Maximun lenght: 6 m. Minimum weight: 35 gr.*



No.1 - Rosa / Fucsia / Morado - *Pink / Fuchsia / Purple*



No.2 - Blanco / Lila / Morado - *White / Lilac / Purple*



No.3 - Amarillo / Rosa / Naranja - *Yellow / Pink / Orange*



No.4 - Blanco / Turquesa / Azul - *White / Turquoise / Blue*



No.5 - Amarillo / Verde / Azul - *Yellow / Green / Blue*



No.6 - Blanco / Verde Claro / Verde - *White / Soft green / Green*



No.7 - Amarillo / Fucsia / Azul / Verde - *Yellow / Fuchsia / Blue*



No.8 - Rosa / Fucsia / Lila / Morado - *Pink / Fuchsia / Lilac / Purple*

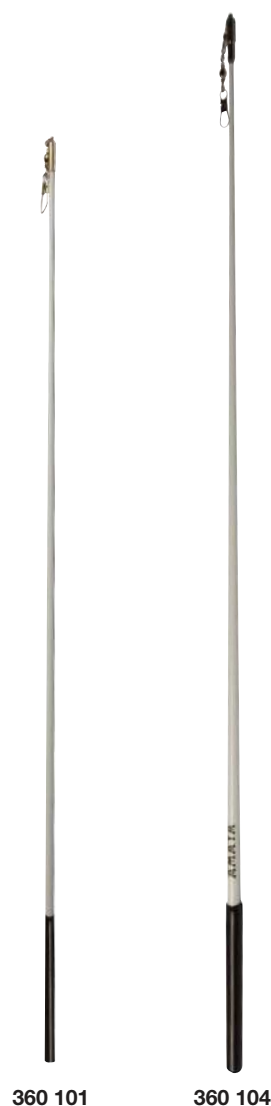

360 101

360 104

**360 101 VARILLA INFANTIL ANTIDESLIZANTE. 56 CM.
FIBER STICK. 54 CM.**



**360 104 00 VARILLA CON MANGO ANTIDESLIZANTE. BLANCA. 60 CM.
STICK WITH NONSLIP HANDLE. WHITE. 60 CM.**

Sello FIG impreso. Válidas para competición internacional.
FIG printed. For international competition



**360 108 CORDONES UNIÓN CINTA CON VARILLA
ROPE TO FIX STICK AND RIBBON**

Cordones unión cinta con varilla. Cuerda de nylon y anilla de acero cromado. Longitud: 5cm Grosor: 2 mm.



**900 905 HINCHADOR MANUAL
HAND PUMP**

Hinchador manual. Fabricado en plástico blando. Fácil manejo. Tiene válvula interior para direccionar el aire. Girando el tornillo se selecciona bien que el aire entre y no salga para hinchar o bien que el aire salga y no entre para deshinchar.

Hand pump. Made of soft plastic. Easy operation. It has indoor valve to direct the air. Turn the screw for selecting if air enter for inflating or air leaves for deflating.



**360 200 CAJA ENROLLACINTAS
RIBBONS ROLLER**



360 404 PUNTERA ÉLITE COMPETICIÓN ELITE COMPETITION GYM SHOE

Puntera elite competición. Fabricada en cuero cosido especial para mejor ajuste al pie. Cosido exterior. *Elite competition gym shoe. Special sewn for improving the fit to the foot.*



360 402 PUNTERA COMPETICIÓN COMPETITION GYM SHOE

Puntera competición. Fabricada en cuero cosido clásico. *Competition gym shoe. Classic leather.*



360 403 PUNTERA ENTRENAMIENTO TRAINING GYM SHOE

Puntera entrenamiento. Base cuero especial máxima durabilidad. Cosido exterior.

Training gym shoe. Special leather with maximum durability.



360401 PUNTERA COLEGIOS SCHOOL GYM SHOE

Puntera de cuero. - *Leather shoe*



RODILLERAS GIMNASIA RÍTMICA RHYTHMIC GYMNASTICS KNEEPADS

Rodilleras fabricadas en lycra elástica suave con doble amortiguación. Super confortables y suaves. Pensadas especialmente para la gimnasia rítmica y deportes que necesitan gran flexibilidad. Tamaño alrededor de la rodilla XS (24-30cm), S (28-34cm), M (32-38cm), L (36-42cm)

Kneepads made of soft elastic lycra with double cushioning. Very comfy and soft. Especially designed for Rhythmic Gymnastics and sports that need great flexibility. Size around the knee

XS (24-30cm), S (28-34cm), M (32-38cm), L (36-42cm)



360 450 Negro



360 451 Amarillo

360 452 Verde



360 453 Fucsia

360 454 Morado

360 410 00 PUNTERAS CALCETÍN NATURAL

Las Punteras Calcetín AMAYA están diseñadas para ofrecer la máxima comodidad, suavidad y protección durante el entrenamiento o la competición. Gracias a su modelo cerrado y tejido elástico, se adaptan perfectamente a cualquier forma de pie, proporcionando una sensación natural, como si entrenaras descalza, pero con la protección necesaria para evitar rozaduras o impactos.

Su diseño ligero y transpirable ofrece una excelente libertad de movimiento, convirtiéndolas en el complemento ideal para gimnastas que buscan el equilibrio entre comodidad, suavidad y protección. **Características principales:** Modelo cerrado para mayor sujeción. Tejido suave y elástico. Gran adaptabilidad a la forma del pie. Sensación natural y máxima comodidad. Ideal para entrenamiento de gimnasia rítmica. Disponible en varios colores. Siente la suavidad, entrena con libertad protege tus pies con estilo. **Material:** 98% Algodón 2% Elastan

360 410 00 NATURAL SOCK TOE PADS

AMAYA Natural Sock Toe Pads are designed to provide maximum comfort, softness, and protection during training or competition. Thanks to their closed design and elastic fabric, they adapt perfectly to any foot shape, offering a natural feel—as if training barefoot—while providing the necessary protection to prevent friction or impact. Their lightweight, breathable design allows excellent freedom of movement, making them the ideal accessory for gymnasts seeking the perfect balance between comfort, softness, and protection. **Key features:** Closed design for improved support. Soft and elastic fabric. High adaptability to the shape of the foot. Natural feel and maximum comfort. Ideal for rhythmic gymnastics training. Available in various colors. Feel the softness, train with freedom, and protect your feet in style. **Material:** 98% Cotton 2% Elastan



36041012 Puntera calcetín natural Talla S (25/30)
Natural Sock Toe Pads – Size S (25/30)

36041022 Puntera calcetín fucsia Talla S (25/30)
Fuchsia Sock Toe Pads – Size S (25/30)

36041013 Puntera calcetín natural Talla M (31-36)
Natural Sock Toe Pads – Size M (31/36)

36041023 Puntera calcetín fucsia Talla M (31-36)
Fuchsia Sock Toe Pads – Size M (31/36)

36041014 Puntera calcetín natural Talla L (37-40)
Natural Sock Toe Pads – Size L (37/40)

36041024 Puntera calcetín fucsia Talla L (37-40)
Fuchsia Sock Toe Pads – Size L (37/40)

36041015 Puntera calcetín natural Talla XL (41/46)
Natural Sock Toe Pads – Size XL (41/46)

36041025 Puntera calcetín fucsia Talla XL (41-46)
Fuchsia Sock Toe Pads – Size XL (41/46)



36041032 Puntera calcetín morada Talla S (25/30)
Purple Sock Toe Pads – Size S (25/30)

36041042 Puntera calcetín negra Talla S (25/30)
Black Sock Toe Pads – Size S (25/30)

36041033 Puntera calcetín morada Talla M (31-36)
Purple Sock Toe Pads – Size M (31/36)

36041043 Puntera calcetín negra Talla M (31-36)
Black Sock Toe Pads – Size M (31/36)

36041034 Puntera calcetín morada Talla L (37-40)
Purple Sock Toe Pads – Size L (37/40)

36041044 Puntera calcetín negra Talla L (37-40)
Black Sock Toe Pads – Size L (37/40)

36041035 Puntera calcetín morada Talla XL (41-46)
Purple Sock Toe Pads – Size XL (41/46)

36041045 Puntera calcetín negra Talla XL (41-46)
Black Sock Toe Pads – Size XL (41/46)

CUERDAS - ROPES

**340 301 NUEVAS CUERDAS MULTICOLOR
NEW MULTICOLOR ROPES**

Sello FIG impreso. Válida para competición internacional. / Fig printed. For international competition.



34030101 CUERDA MULTICOLOR
Rosa, fucsia, lila



34030102 CUERDA MULTICOLOR
Blanco, rosa, fucsia



34030103 CUERDA MULTICOLOR
Blanco-lila-morado



34030104 CUERDA MULTICOLOR
Amarillo, naranja, fucsia

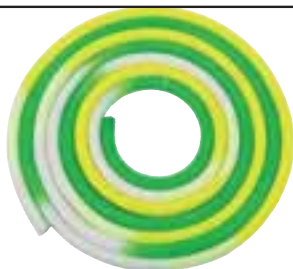

34030105 CUERDA MULTICOLOR
Amarillo, verde, blanco.



34030106 CUERDA MULTICOLOR
Celeste-turquesa-azulón



34030108 CUERDA MULTICOLOR
Rojo/Granate/Blanco



34030107 CUERDA MULTICOLOR
Rosa/Amarillo/Verde



34030109 CUERDA MULTICOLOR
Negro/Blanco/Gris



34030110 CUERDA MULTICOLOR
Blanco/Verde Claro/Verde Oscuro



34030111 CUERDA MULTICOLOR
Blanco/Lila Claro/Rosa Claro



34030112 CUERDA MULTICOLOR
Blanco/Amarillo/Verde Oscuro

GIMNASIA RÍTMICA - RHYTHMIC GYMNASTIC

340 300 CUERDAS COMPETICIÓN NACIONAL E INTERNACIONAL NATIONAL AND INTERNATIONAL COMPETITION ROPES

Fabricadas en material textil de nueva generación poliamida de alta tenacidad, doble trenzado Tandem. Composición sana y sostenible. Grosor: 8.50 mm. peso:180 g. Longitud: 3 m. Recomendamos colocar cinta adhesiva transparente sobre el sello FIG para mayor durabilidad. Sello FIG internacional.

340 302 00 Cuerda competición 2,5 m. Grosor: 8.5 mm. Peso: 75g



1	2	3	7	9	10	11	12	13	14	15	16	50	25	27	26	28
blanco	rosa claro	amarillo	rojo	verde rayo	fucsia	azulón	morado	negro	gris	lila	turquesa	rosa chicle	amarillo	rosa	naranja	verde
white	light pink	yellow	red	ray green	fuchsia	deep blue	purple	black	grey	lilac	turquoise	bubble pink	yellow	pink	orange	green

340 400 CUERDA INICIACIÓN BÁSICA BASIC INITIATION ROPE 3M.

Fabricadas en material textil de nueva generación poliamida de alta tenacidad, doble trenzado Tandem. Composición sana y sostenible. Grosor: 8.50 mm. peso:90 g. Longitud: 3 m. Material sano y sostenible.



TABLA DE COLORES CUERDAS ENTRENAMIENTO TRAINING'S ROPE COLOUR TABLE

1	2	3	5	6	7	8	9	10	11	12	13	15	16	18
blanco	rosa claro	amarillo	celeste	verde claro	rojo	naranja	verde rayo	fucsia	azulón	morado	negro	lila	turquesa	pistacho
white	light pink	yellow	blue sky	light green	red	orange	ray green	fuchsia	deep blue	purple	black	lilac	turquoise	pistachio green

PELOTAS

**350 534 00 PELOTA DIAMANTE
GYMNASTICBALL DIAMOND**

Pelotas de gimnasia rítmica fabricadas en Tecno-caucho (caucho tecnológico) mediante la técnica de roto-moldeo. Técnica de fabricación y materias primas seguras para la salud y el medio ambiente. Sin vulcanizado, sin azufre, sin ftalatos y sin aditivos tóxicos. Formulación sana y sostenible. La Formulación cumple normativa del juguete EN-71. Buen bote incluso a bajas presiones. Agarre antideslizante. Técnica de barnizado especial que evitar el cuarteamiento del barniz.
Peso mínimo: 400g - Diámetro: 180-200mm - Sello FIG competición internacional

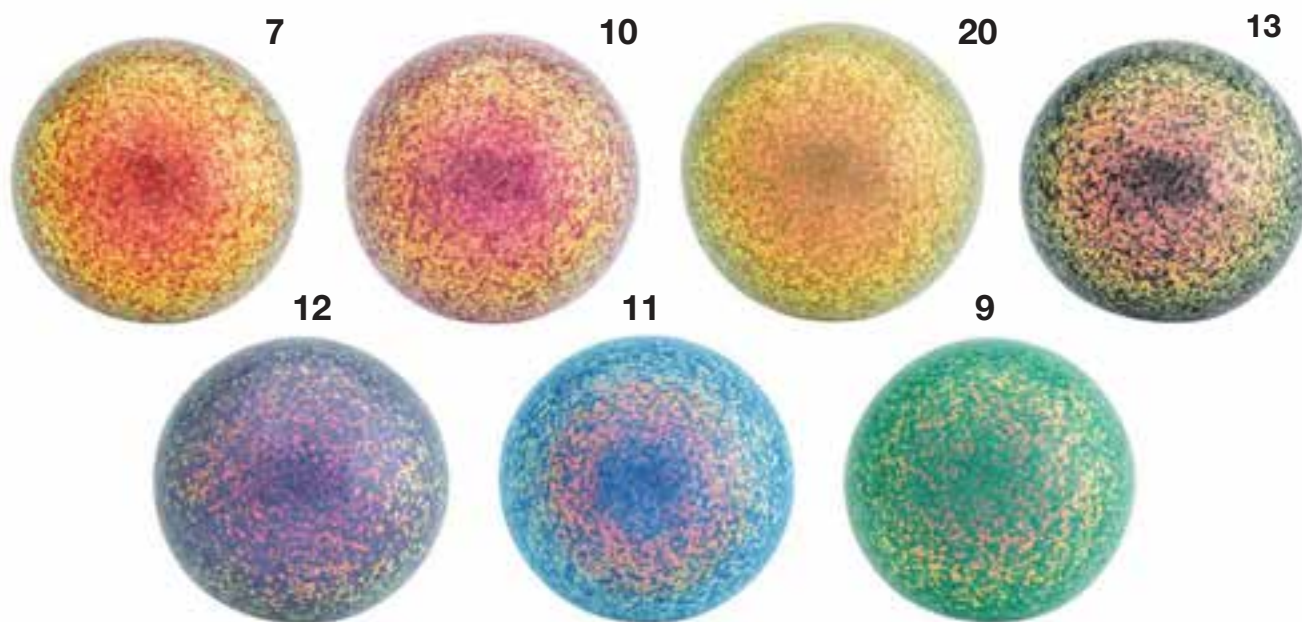

TECNOCAUCHO®

**350 534 00 PELOTA FIREFLY
GYMNASTICBALL FIREFLY**

Pelotas de gimnasia rítmica fabricadas en Tecno-caucho (caucho tecnológico) mediante la técnica de roto-moldeo. Presenta efecto luminiscente bajo los focos. Técnica de fabricación y materias primas seguras para la salud y el medio ambiente. Sin vulcanizado, sin azufre, sin ftalatos y sin aditivos tóxicos. Formulación sana y sostenible. La Formulación cumple normativa del juguete EN-71. Buen bote incluso a bajas presiones. Agarre antideslizante. Técnica de barnizado especial que evitar el cuarteamiento del barniz.
Peso mínimo: 400g - Diámetro: 180-200mm - Sello FIG competición Internacional.

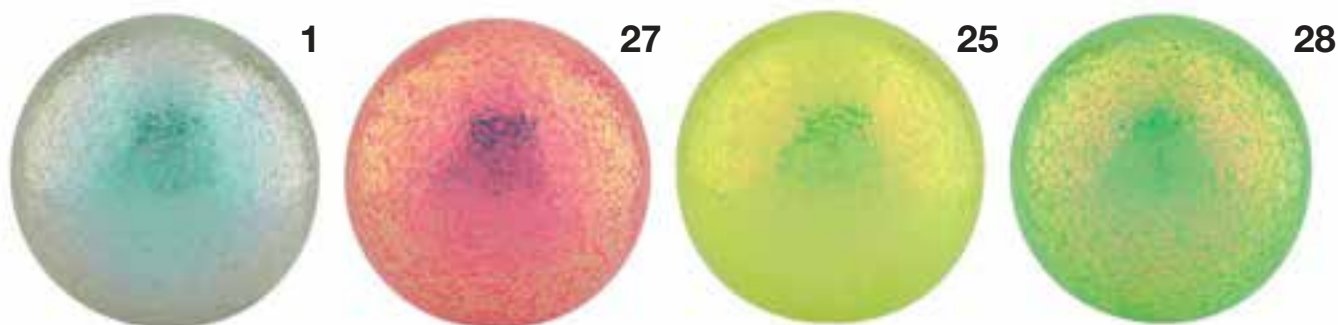

GIMNASIA RÍTMICA - RHYTHMIC GYMNASTIC

**350 535 PELOTA RÍTMICA GLITTER
RHYTHMIC GYMNASTICBALL GLITTER**

Pelotas de gimnasia rítmica fabricadas en Tecno-caucho (caucho tecnológico) mediante la técnica de roto-moldeo. Técnica de fabricación y materias primas seguras para la salud y el medio ambiente. Sin vulcanizado, sin azufre, sin ftalatos y sin aditivos tóxicos. Formulación sana y sostenible. La Formulación cumple normativa del juguete EN-71. Buen bote incluso a bajas presiones. Agarre antideslizante. Técnica de barnizado especial que evita el cuarteamiento del barniz.
Peso mínimo: 400g - Diámetro: 180-200mm - Sello FIG competición internacional

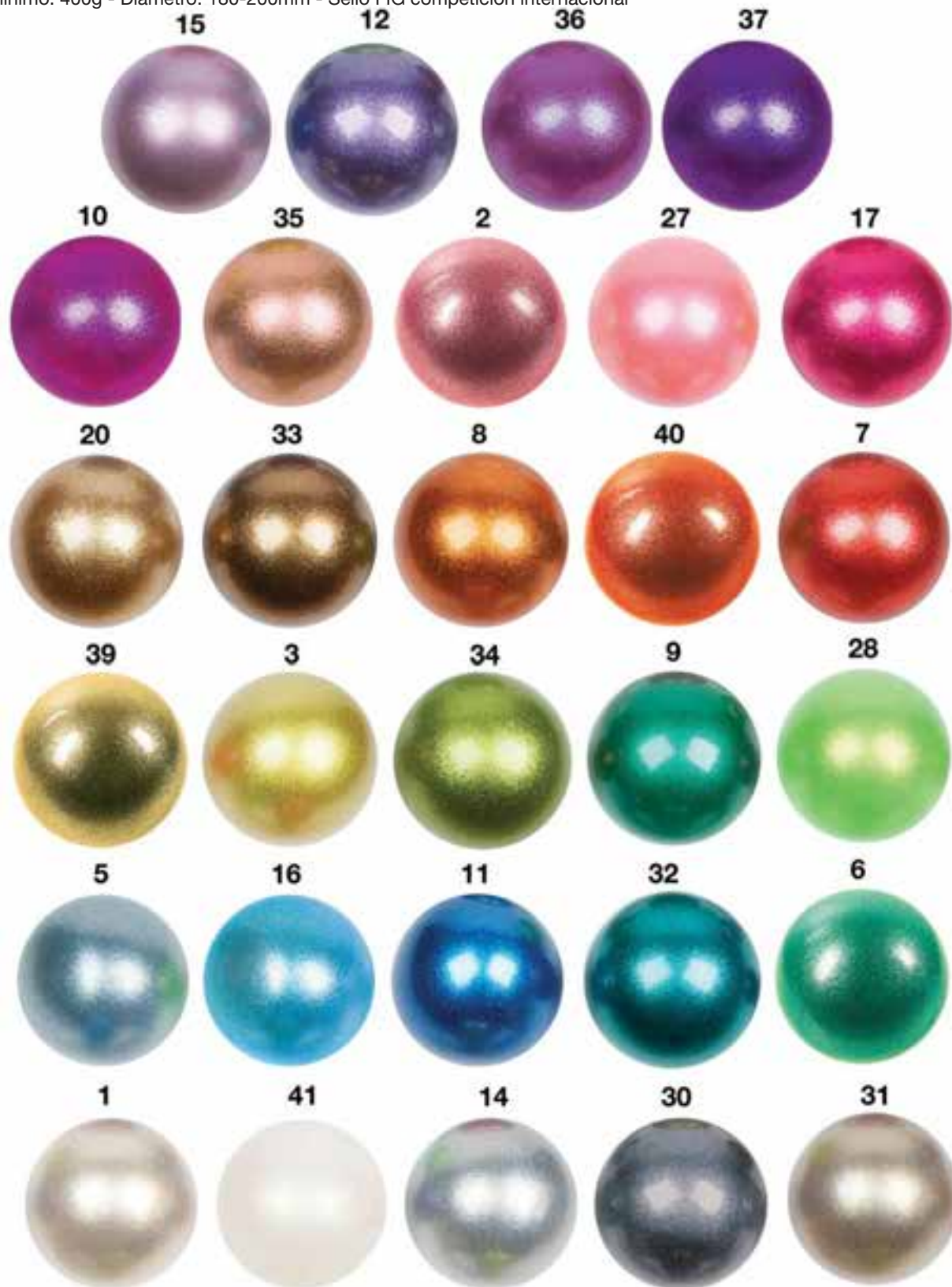

GIMNASIA RÍTMICA - RHYTHMIC GYMNASTIC

**350 507 PELOTA RÍTMICA GLITTER INFANTIL
CHILDREN'S RHYTHMIC GYMNASTICBALL GLITTER**

**350 536 PELOTA RÍTMICA EFECTO HOLESCEnte
RHYTHMIC GYMNASTICBALL HOLOSCENT EFFECT**

Pelotas de gimnasia rítmica fabricadas en Tecno-caucho (caucho tecnológico) mediante la técnica de roto-moldeo. Técnica de fabricación y materias primas seguras para la salud y el medio ambiente. Sin vulcanizado, sin azufre, sin ftalatos y sin aditivos tóxicos. Formulación sana y sostenible. La Formulación cumple normativa del juguete EN-71. Alto bote incluso a bajas presiones. Agarre antideslizante. Técnica de barnizado especial que evitar el cuarteamiento del barniz.
Peso mínimo: 400g - Diámetro: 180-200mm - Sello FIG competición internacional.



**PELOTA COMPETICIÓN GALAXY
COMPETITION GYMNASTICBALL GALAXY**

350 630 00 Pelota competición Galaxy, Ø 180 - 200 mm. Peso: 400 gr. Sello FIG impreso. Válidas para competición internacional. *Competition Galaxy ball, Ø 180-200 mm., 400 gr. FIG printed. For international competition.*

350 631 00 Pelota competición Galaxy infantil, Ø 150 - 170 mm. Peso: 300 gr. Sello FIG impreso. Válidas para competición internacional. *Competition Galaxy childish ball, Ø 150-170 mm., 300 gr. FIG printed. For international competition.*



350 620 PELOTA COMPETICIÓN TRANSPARENTE COMPETITION TRANSPARENT GYMNASTICBALL

Pelota competición transparente, lacada, Ø 180 - 200 mm. Peso: 400 gr. - Competition transparent ball, Ø 180-200 mm, 400 gr.



GIMNASIA RÍTMICA - RHYTHMIC GYMNASTIC



350 800 00 PELOTAS COMPETICIÓN NACAR 350 800 00 COMPETITION NACRED GYMNASTICBALLS

Pelotas para la iniciación en competición de gimnasia rítmica fabricadas en Termoplástico mediante la técnica de roto-moldeo. Técnica de fabricación y materias primas seguras para la salud y el medio ambiente. Sin vulcanizado, sin azufre, sin ftalatos, y sin aditivos tóxicos. Formulación sana y sostenible. Formulación cumple normativa del juguete EN-71. Máximo bote y duración. Peso mínimo 400g Diámetro: 180-200mm. Sello FIG competición nacional.



350 700 00 PELOTAS COMPETICIÓN LISAS COMPETITION SMOOTH GYMNASTIC BALLS

Pelotas para la iniciación en competición de gimnasia rítmica fabricadas en Termoplástico mediante la técnica de roto-moldeo. Técnica de fabricación y materias primas seguras para la salud y el medio ambiente. Sin vulcanizado, sin azufre, sin ftalatos, y sin aditivos tóxicos. Formulación sana y sostenible. Formulación cumple normativa del juguete EN-71. Máximo bote y duración. Peso mínimo 400g Diámetro: 180-200mm. Sello FIG competición nacional.



PELOTAS COMPETICIÓN Y ENTRENAMIENTO NACAR COMPETITION AND TRAINING LAQUERED NACRED GYMNASTICBALLS

351 100 Pelota entrenamiento, Ø 180 - 200 mm. Peso: 400 gr. - *Laquered training balls, Ø 180-200 mm.*

351 000 Pelota infantil entrenamiento, Ø 160 - 170 mm. Peso: 310 gr. - *Children training balls, not lacquered, Ø 160-170 mm, 310 gr.*



TAPICES - CARPETS

Tapiz de máxima calidad y resistencia. Fabricado en material no abrasivo, pensado para un uso continuado durante años. Con refuerzos en todos los laterales para una mayor durabilidad. Cumplen con todos los requerimientos oficiales para la práctica de Gimnasia Rítmica.

Medidas oficiales de 14 x 14 m. Modelo liso en color Beige. No incluye cinta de delimitación. Fabricado en poliamida bajo el sistema Tufting, con pelo cortado plano Velours. Peso: 1800 gr/m². Muy resistente. Peso del pelo: 730 gr/m². Galga de 1/8". Backing de SB-TR- YUTE sintético. Altura del pelo 6 mm, Altural total 8 mm. Densidad de 190260 pelos /m². Resistente al fuego: Cfl s1.

Maximum quality and resistance carpet. Made of non-abrasive material, designed for continuous use for years. With reinforcements on all sides for greater durability. They comply with all official requirements for the practice of Rhythmic Gymnastics.

Official measurements of 14 x 14 m. Formed by 4 rolls. Of 3,5 m. Plain model in Beige. It does not include delimitation tape. Made of polyamide under the Tufting system, with Velours flat cut hair. Weight: 1800 gr/m². Very resistant. Hair weight: 730 gr/m². 1/8" gauge. Backing of SB-TR-YUTE synthetic. Pile height 6 mm, total height 8 mm. Density of 190260 hairs /m². Fire resistant: Cfl s1.



300 501 00 Tapiz Gimnasia Rítmica de competición "Victoria" con GRECA. Tapiz de máxima calidad y resistencia. Fabricado en material no abrasivo, pensado para un uso continuado durante años.

Medidas oficiales de 14 x 14 m.

Maximum quality and resistance carpet. Made of non-abrasive material, designed for continuous use for years.

Official measurements of 14 x 14 m.



300 500 00 Tapiz Gimnasia Rítmica de Competición "Victoria" Liso.

Tapiz de máxima calidad y resistencia. Fabricado en material no abrasivo, pensado para un uso continuado durante años. Cinta adhesiva roja incluida.

Medidas oficiales de 14 x 14 m.

Maximum quality and resistance carpet. Made of non-abrasive material, designed for continuous use for years. Adhesive tape not included.

Official measurements of 14 x 14 m.



300 511 00 Tapiz Gimnasia Rítmica "Lite" con GRECA.

Pensado para todo tipo de entrenamientos. Un tapiz de gran calidad de material no abrasivo, pensado para un uso continuado durante años. Medidas oficiales de 14 x 14 metros. Formado por 4 rollos. 2 exteriores de 3,75 metros y 2 centrales de 3,25 metros.

Designed for all types of training. A high quality carpet of non-abrasive material, designed for continuous use for years. Official measurements of 14 x 14 meters. Made up of 4 rolls. 2 exterior rolls of 3.75 meters and 2 central rolls of 3.25 meters.



300 510 00 Tapiz Gimnasia Rítmica "Lite" Liso.

Pensado para todo tipo de entrenamientos. Un tapiz de gran calidad de material no abrasivo, pensado para un uso continuado durante años. Medidas oficiales de 14 x 14 m. Compuesto de 4 rollos de 3,5 m. Cinta adhesiva roja incluida.

Designed for all types of training. A high quality carpet of non-abrasive material, designed for continuous use for years.

Official measurements of 14 x 14 m.

Composed of 4 rolls of 3.5 m. Adhesive tape not included.



300 502 07 CINTA DELIMITACION PARA TAPIZ GIM. RITMICA- ROJO

Cinta profesional diseñada para marcar los límites de la alfombra de gimnasia rítmica. Fácil instalación: se coloca fácilmente alrededor del tapiz; no daña la superficie. Ancho: 5 cm.

Perfecta para escuelas, clubes, federaciones o entrenamientos donde se requiera un marcado claro y profesional del tapiz.

300 502 11 CINTA DELIMITACION PARA TAPIZ GIM. RITMICA- AZUL

Cinta profesional diseñada para marcar los límites de la alfombra de gimnasia rítmica. Fácil instalación: se coloca fácilmente alrededor del tapiz; no daña la superficie. Ancho: 5 cm.

Perfecta para escuelas, clubes, federaciones o entrenamientos donde se requiera un marcado claro y profesional del tapiz.



300 512 01 Tapiz Gimnasia Rítmica de Competición "Victoria" MINI. 150 x 200 cm.

Tapiz de máxima calidad y resistencia. Fabricado en material no abrasivo, pensado para un uso continuado durante años. Cinta adhesiva roja no incluida. Medidas 150 x 200 cm.

Maximum quality and resistance carpet. Made of non-abrasive material, designed for continuous use for years. Adhesive tape not included. Official measurements of 150 x 200 cm.

300 512 02 Tapiz Gimnasia Rítmica de Competición "Victoria" MINI. 200 x 200 cm.

Tapiz de máxima calidad y resistencia. Fabricado en material no abrasivo, pensado para un uso continuado durante años. Cinta adhesiva roja no incluida. Medidas 200 x 200 cm.

Maximum quality and resistance carpet. Made of non-abrasive material, designed for continuous use for years. Adhesive tape not included. Official measurements of 200 x 200 cm.

300 512 03 Tapiz Gimnasia Rítmica de Competición "Victoria" MINI. 200 x 300 cm.

Tapiz de máxima calidad y resistencia. Fabricado en material no abrasivo, pensado para un uso continuado durante años. Cinta adhesiva roja no incluida. Medidas 200 x 300 cm.

Maximum quality and resistance carpet. Made of non-abrasive material, designed for continuous use for years. Adhesive tape not included. Official measurements of 200 x 300 cm.



TAPIZ GIMNASIA RÍTMICA MINI LITE 100% NYLON

Tapiz de máxima calidad y resistencia. Fabricado en material no abrasivo, pensado para un uso continuado durante años. Con refuerzos en todos los laterales para una mayor durabilidad. Cumplen con todos los requerimientos oficiales para la práctica de Gimnasia Rítmica. Modelo liso en color Beige. No incluye cinta de delimitación. Fabricado en poliamida bajo el sistema Tufting, con pelo cortado plano Velours. Muy resistente. Peso del pelo: 430 gr/m². - Galga de 1/8". Backing de SB-TR- YUTE sintético. Altura del pelo 6 mm, Altural total 8 mm. - Densidad de 190260 pelos /m². - Resistente al fuego.

MINI LITE RHYTHMIC GYMNASTICS CARPET 100% NYLON

High-quality and highly resistant carpet, manufactured from non-abrasive material and designed for continuous use over many years. Reinforced on all sides for increased durability. Meets all official requirements for rhythmic gymnastics practice. Plain beige model. Boundary tape not included. Made from polyamide using the tufting system, with flat cut velour pile. High resistance. Pile weight: 730 g/m². Gauge: 1/8". Backing: SB-TR synthetic jute. Pile height: 6 mm. Total height: 8 mm. Density: 190,260 tufts/m². Fire resistance.

30051401 TAPIZ GIMNASIA RÍTMICA MINI LITE - 150 X 200 cm. - *MINI LITE RHYTHMIC GYMNASTICS CARPET 150 X 200 cm.*

30051402 TAPIZ GIMNASIA RÍTMICA MINI LITE - 200 X 200 cm. - *MINI LITE RHYTHMIC GYMNASTICS CARPET 200 X 200 cm.*

30051403 TAPIZ GIMNASIA RÍTMICA MINI LITE - 200 X 300 cm. - *MINI LITE RHYTHMIC GYMNASTICS CARPET 200 X 300 cm.*

Barra de ballet portátil. Ligera y de fácil transporte. Para realizar ejercicios de barra, entrenamientos versátiles de fuerza, masajes de piernas, estiramientos de pies etc., es un reforzador de cuerpo total simple y portátil. Ayuda a trabajar los músculos de los brazos, el pecho, la espalda y el centro usando tu propio peso corporal como resistencia. Almohadillas antideslizantes en los pies de la barra. La altura es ajustable para todas las edades. Fabricado en acero acabado epoxi. Barra metálica decoración madera.

The ballet bar is used to perform bar exercises, versatile strength training, leg massage, feet stretching, etc. It is a simple and portable total body booster. It helps to work out the arms, chest, back and core muscles using your own body weight as resistance. Bushing insertion in nylon and plastic washers to avoid scratches in the bars. Non-slip pads on the feet of the bars. The height is adjustable for all ages.

499 000 BARRA DE BALLET - BALLET BARRE

Longitud: 110 cm. Diámetro barra 38 mm. Altura ajustable. Altura mínima 70 cm y altura máxima 113 cm. Peso barra: 5,7 kg Carga máxima: 136 kg. Long 110 cm. Adjustable height. Minimum height 70 cm and maximum height 113 cm. Bar's weight: 5 kg Maximum load: 136 kg Manufactured in powder coated steel.



499 001 BARRA DE BALLET DOBLE - DOUBLE BALLET BARRE

Longitud: 2 barras de 110 cm. Diámetro barra 38 mm. Altura ajustable. Altura mínima 70 cm y altura máxima 113 cm. Peso barra: 6,3 kg. Carga máxima: 136 kg

Long 2 bars of 110 cm. Adjustable height. Minimum height 70 cm and maximum height 113 cm. Bar's weight: 6,3 kg Maximum load: 136 kg Manufactured in powder coated steel.



499 002 BARRA DE BALLET DOBLE GRUPAL - DOUBLE GROUPAL BALLET BARRE

Longitud: 2 barras de 230 cm. Diámetro barra 38 mm. Altura ajustable. Altura mínima 70 cm y altura máxima 113 cm. Peso barra: 10 kg Carga máxima: 250 kg.

Long 110 cm. Adjustable height. Minimum height 70 cm and maximum height 113 cm. Bar's weight: 10 kg Maximum load: 250 kg Manufactured in powder coated steel.

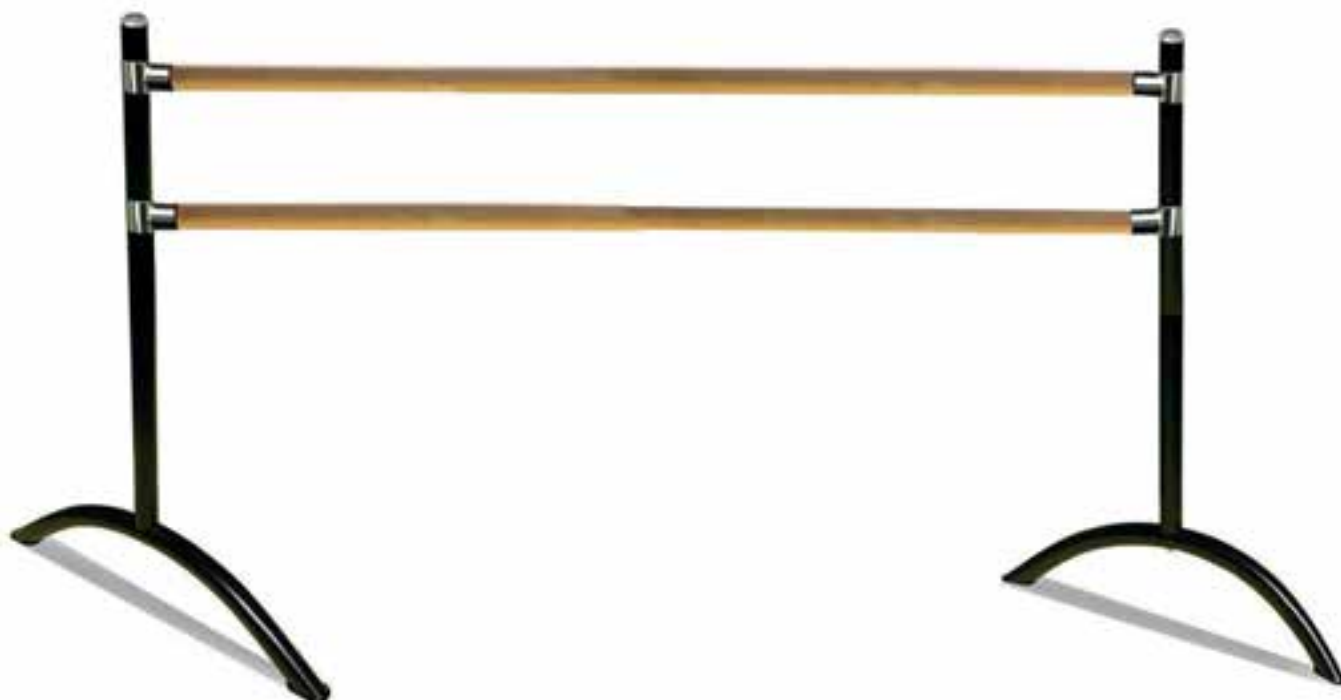

BALLET

499 010 BANDA ESTIRAMIENTOS AJUSTABLE - ADJUSTABLE STRECH BAND

Banda ajustable para estiramientos. Medidas: Correas de algodón: 2 correas de 96 x 3,8 cm Correa elástica: 65 x 7,5 cm Cubierta de neopreno: 54 x 9 cm.

- Desarrolla la potencia y fuerza muscular.
- Proporciona soporte y estiramiento, todo en una banda.
- Para uso en estiramientos de cuerpo completo (como por ejemplo un arabesco de ballet) y también puede ser ajustado a las partes más específicas y pequeñas del cuerpo (como hombros o isquiotibiales).
- Lazos ajustables mediante hebillas de metal para usar con diferentes niveles de resistencia y flexibilidad.
- Mejora de la flexibilidad y profundización del estiramiento.
- El elástico cuenta con una cómoda cubierta de neopreno para proteger zonas como por ejemplo, los hombros.

Elastic band adjustable to the body for stretching. Dimensions: Cotton straps: 2 straps of 96 x 3.8 cm Elastic strap: 65 x 7.5 cm Neoprene cover: 54 x 9 cm

- *Develop muscle power and strength.*
- *Provides support and stretch all in one band.*
- *Suitable for full body stretching (such as a ballet arabesque) but also adjustable to stretch specific parts the of the body (such as shoulders or hamstrings).*
- *Adjustable loops through metal buckles to use with different levels of strength and flexibility.*
- *Improves flexibility and deepening of the stretch.*
- *The elastic has a comfortable neoprene cover to protect areas such as shoulders.*



TURNING BOARD

640 926 TURNING BOARD

El Turning Board es la herramienta de entrenamiento preferida por los bailarines que desean mejorar sus giros. Perfecto para encontrar el centro de gravedad permanente.

Mejora tus giros y aumenta tu confianza. El giro correcto del ballet requiere una localización centrada, un core fuerte y una colocación correcta de las extremidades. Experimenta la sensación de hacer giros adicionales y gana confianza a medida que mejoran tus giros. Gira mejor con el Turning Board.

Medidas: Longitud: 28 cm de largo x 7,5 cm de ancho.

The Turning Board is the best tool for dancers looking to improve their techniques. It allows dancers to find their permanent centre of gravity, improving their confidence and performances. The perfect turn requires a centered location, a strong core and a suitable placing of the extremities. All this skills can be acquired with the Turning Board and you will experience the feeling of increasing and improving your turns. Dimensions: 28 cm long x 7,5 cm wide



640 924 00 TURNING DISK

El Turning Disc de Amaya Sport es ideal para mejorar la técnica de piruetas y mantener un equilibrio perfecto. Diseñado tanto para bailarines, gimnastas y patinadores, este disco giratorio es ideal para fortalecer los músculos del tobillo y perfeccionar el entrenamiento de equilibrio. Su diseño de baja fricción permite una rotación libre, perfecta para practicar giros y equilibrio. Hecho de resina compuesta plástica con almohadilla de espuma, es portátil y fácil de usar, ideal para usar en casa o en el estudio. *Diámetro: 14 cm*

Material: Resina compuesta plástica con almohadilla de espuma



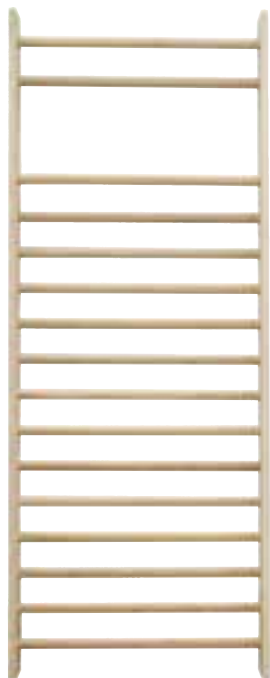

300 050 Espaldera simple.

Espaldera fabricada en madera de haya de gran calidad. Largueros de 13 cm. de fondo x 33 mm. de grosor, con cantos redondeados. Barras ovaladas según normativa. Toda la madera tratada con barniz no tóxico de color natural. Medidas de 2,6 m x 1 m. 16 peldaños. Anclajes incluidos. Acorde a la normativa EN12346.

Simple Wall bar.

Made in high quality Bot ash tree wood.

Crossbeams 13 cm. depth x 33 mm. thickness, with rounded edges. Oval bars as the normative required. The wood is threated with a non toxic varnish in natural colour. Meassure: 2,6 m x 1 m. 16 bars. Acording with the form EN12346.



300 055 Espaldera doble.

Espaldera fabricada en madera de haya de gran calidad. Largueros de 13 cm. de fondo x 33 mm. de grosor, con cantos redondeados. Barras ovaladas según normativa. Toda la madera tratada con barniz no tóxico de color natural. Medidas de 2,6 m x 2 m. 16 peldaños. Anclajes incluidos. Acorde a la normativa EN12346.

Double Wall bar.

Made in high quality Bot ash tree wood.. Crossbeams 13 cm. depth

x 33 mm. thickness, with rounded edges. Oval bars as the normative required. The wood is threated with a non toxic varnish in natural colour. Meassure: 2,6 m x 2 m. 16 bars. Acording with the form EN12346.



300 060 Espaldera funcional metálica simple. Barras recubiertas de caucho acolchado para mejorar el agarre. Medidas 2.6 x 1 m. 18 barras. Anclajes incluidos. Acorde a la normativa EN12346.

Metallic wallbar. Bars coated with rubber for improving the grip. Measures 2.6 x 1 m. 18 bars. Anchors included. According to Norm EN12346.



Medicinales fabricados en caucho. Diferentes medidas dependiendo de su peso. Con válvula para regular el aire interior y graduar el bote necesario para cada usuario. Superficie rugosa para máximo agarre, tipo neumático.

Medicinal made of rubber. Different measures depending on your weight. With valve to regulate the indoor air and adjust the necessary bounce for each user. Rough surface for maximum grip, pneumatic type.

- 55010400 Medicinal caucho high grip 1 Kg. Ø 190 mm. - High grip medicine ball rubber coloured 1 K. Ø 190 mm.
- 55020400 Medicinal caucho high grip 2 Kg. Ø 190 mm. - High grip medicine ball rubber coloured 2 K. Ø 190 mm.
- 55030400 Medicinal caucho high grip 3 Kg. Ø 230 mm. - High grip medicine ball rubber coloured 3 K. Ø 230 mm.
- 55040400 Medicinal caucho high grip 4 Kg. Ø 230 mm. - High grip medicine ball rubber coloured 4 K. Ø 230 mm.
- 55050400 Medicinal caucho high grip 5 Kg. Ø 230 mm. - High grip medicine ball rubber coloured 5 K. Ø 230 mm.
- 55050500 Medicinal caucho high grip 6 Kg. Ø 286 mm. - High grip medicine ball rubber coloured 6 K. Ø 286 mm.
- 55050600 Medicinal caucho high grip 7 Kg. Ø 286 mm. - High grip medicine ball rubber coloured 7 K. Ø 286 mm.
- 55050700 Medicinal caucho high grip 8 Kg. Ø 286 mm. - High grip medicine ball rubber coloured 8 K. Ø 286 mm.
- 55050800 Medicinal caucho high grip 9 Kg. Ø 286 mm. - High grip medicine ball rubber coloured 9 K. Ø 286 mm.
- 55050900 Medicinal caucho high grip 10 Kg. Ø 286 mm. - High grip medicine ball rubber coloured 10 K. Ø 286 mm.



MEDICINAL TECNOCAUCHO - TECHNORUBBER MEDICINE BALL

Balones medicinales de última generación. Inflables, tu regulas el bote dependiendo del aire que tenga el balón. Con un agarre superior al de otros medicinales. Fabricado en una sola pieza por rotomoldeo.

Made in one single piece via rotomoulding. You regulate the rebound depending of the inflation.

- 550 050 Medicinal Tecno Caucho color 1 Kg. - Medicine ball Techno rubber coloured 1 K.
- 550 051 Medicinal Tecno Caucho color 2 Kg. - Medicine ball Techno rubber coloured 2 K.
- 550 052 Medicinal Tecno Caucho color 3 Kg. - Medicine ball Techno rubber coloured 3 K.
- 550 053 Medicinal Tecno Caucho color 4 Kg. - Medicine ball Techno rubber coloured 4 K.
- 550 054 Medicinal Tecno Caucho color 5 Kg. - Medicine ball Techno rubber coloured 5 K.



- 550 101 Medicinal con bote 1 kg. (rojo). Ø 185 mm. - *Medicine ball with rebound 1 kg., red.*
- 550 201 Medicinal con bote 2 kg. (rojo). Ø 205 mm.- *Medicine ball with rebound 2 kg., red.*
- 550 301 Medicinal con bote 3 kg. (rojo). Ø 235 mm.- *Medicine ball with rebound 3 kg., red.*
- 550 401 Medicinal con bote 4 kg. (rojo). Ø 241 mm.- *Medicine ball with rebound 4 kg., red.*
- 550 501 Medicinal con bote 5 kg. (rojo). Ø 277 mm.- *Medicine ball with rebound 5 kg., red.*



- 550 100 Medicinal sin bote 1 kg. (verde). Ø 185 mm. - *Medicine ball without rebound 1 kg., green.*
- 550 200 Medicinal sin bote 2 kg. (verde). Ø 205 mm.- *Medicine ball without rebound 2 kg., green.*
- 550 300 Medicinal sin bote 3 kg. (verde). Ø 235 mm.- *Medicine ball without rebound 3 kg., green.*
- 550 400 Medicinal sin bote 4 kg. (verde). Ø 241 mm.- *Medicine ball without rebound 4 kg., green.*
- 550 500 Medicinal sin bote 5 kg. (verde). Ø 277 mm.- *Medicine ball without rebound 5 kg., green.*



- 55010500 Balón Medicinal Reciclado 1 Kg. - *Recycled Medicine Ball 1Kg. Black.*
- 55020500 Balón Medicinal Reciclado 2 Kg. - *Recycled Medicine Ball 2Kg. Black.*
- 55030500 Balón Medicinal Reciclado 3 Kg. - *Recycled Medicine Ball 3Kg. Black.*
- 55040500 Balón Medicinal Reciclado 4 Kg. - *Recycled Medicine Ball 4Kg. Black.*
- 55050500 Balón Medicinal Reciclado 5 Kg. - *Recycled Medicine Ball 5Kg. Black.*



530 510 Disco masaje relax- Massage relax seat 34cm

Tiene válvula hinchable. Se puede controlar la dificultad del ejercicio hinchándolo con más aire para crear mayor inestabilidad.

Massage relax seat 34cm. With inflatable valve. The most you inflate the article the harder is working as the balance is more difficult.



530 511 Discos de equilibrio. Ø 26 cm. - Balance disk Ø 26 cm.



610 017 Balance board 40 cm.

610 070 Pica madera de haya encerada de 120 cm. Ø 30 mm.
Waxing beech wood stick. Length: 120cm. Ø 30mm.



300 201 00 Trampolín OPEN-END

Fabricado en tubo elíptico plano 65x35x3 mm de acero al carbono de alta calidad, con alta resistencia general dándole máxima seguridad. Equipado con base antideslizante. La superficie de la red está hecha de un cinturón trenzado de nylon, equipado con un resorte elástico de alta resistencia. Ambos lados están equipados con una cuerda elástica de nylon, buena elasticidad general, alta estabilidad. La superficie del equipo se trata mediante un proceso de recubrimiento electrostático y el ajuste de altura se fija mediante tornillos desmontables para garantizar la flexibilidad y seguridad del proceso de elevación.

Tamaño exterior (largo x ancho): 123 cm x 126 cm x (lado inferior (32,6 cm-38,5 cm); lado alto (63,5 cm-72,1 cm));

Tamaño de los materiales de nailon: 70 cm x 63 cm;

Peso neto: 35 kg;

Tamaño del embalaje: 136 cm x 136 cm x 30 cm

OPEN-END trampoline

Made of flat elliptical tube /65x35x3mm high quality carbon steel welded, with high overall strength and safety performance, equipped with floor protection foot, which can effectively reduce the damage to the site. Net surface is made of nylon braided belt, equipped with high strength stretch spring, both sides are equipped with high elasticity nylon elastic rope, the overall good elasticity, high stability. The surface of the equipment is treated by electrostatic coating process, and the height adjustment is fixed by detachable screws to ensure the flexibility and safety of the lifting process.

Outer Size (length x width): 123 x 126 cm x (Low side (32.6 cm - 38.5 cm) ; High side (63.5 cm - 72.1 cm) ;

Size of the Nylon Materials: 70 x 63 cm;

Net weight: 35 kg;

Packing Size: 136 x 136 x 30 cm.



300 200 Trampolín elástico 110 x 110 cm.
Elastic trampoline 110 x 110 cm.



609 945 00 Jump fitness tramp. Ø exterior: 95 cm. Ø interior: 70 cm. Altura: 33 cm. Fácil de apilar.

Jump fitness tramp. Diameter: 95cm. Interior Diameter: 70cm. Height: 33cm, Easy to stack,

PELOTAS PINCHOS DE TERMOPLÁSTICO - THERMOPLASTIC SENSO BALLS

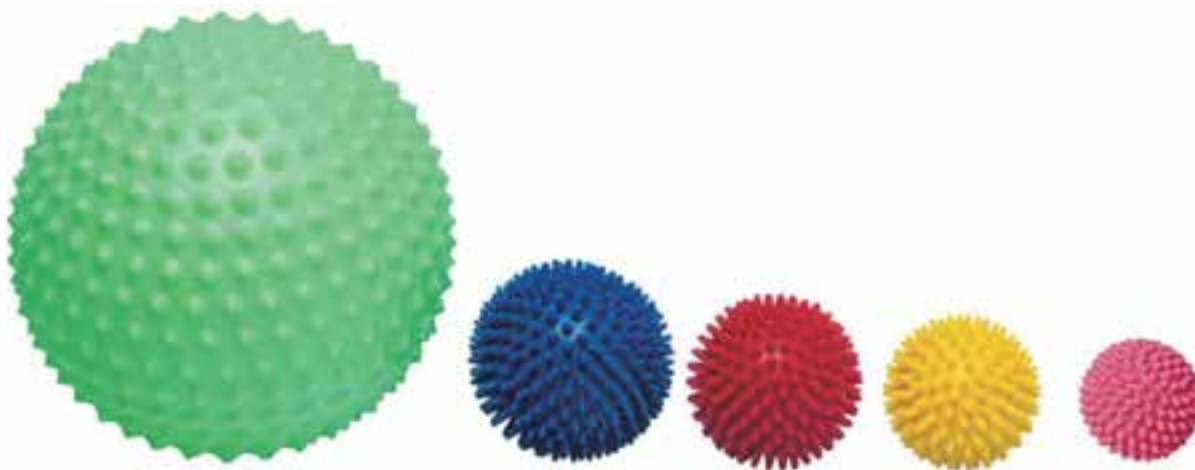

- 530 100 Pelota de pinchos, Ø 75 mm. - *Senso ball Ø 75 mm.*
- 530 400 Pelota de pinchos, Ø 220 mm. - *Senso ball Ø 220 mm.*
- 530 000 Pelota sensorial Ø 65 mm. erizo pico corto. - *Hedgehog ball Ø 65 mm., short point.*

ANTI-ESTRÉS DE P.U. - P.U. ANTI-STRESS

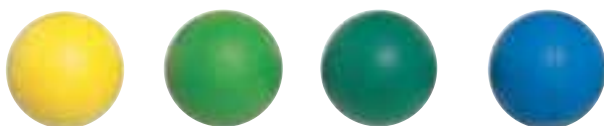

Anti-Stress.

- 800 435 Pelota Ø 60 mm. - *Ball Ø 60 mm.*
- 800 436 Pelota Ø 70 mm. - *Ball Ø 70 mm.*



- 530 805 Pelotas anti-estres gell ball.
Anti-stress ball "Gell ball"

CACAHUETE REHABILITACIÓN DE PU - P.U. REHABILITATION PEANUT



- 530 600 Cacahuete rehabilitación manos azul blando. - *Rehabilitation peanut. Blue "Soft".*
- 530 700 Cacahuete rehabilitación manos rojo medio. - *Rehabilitation peanut. Red "Regular".*
- 530 800 Cacahuete rehabilitación manos verde fuerte. - *Rehabilitation peanut. Green "Strong".*

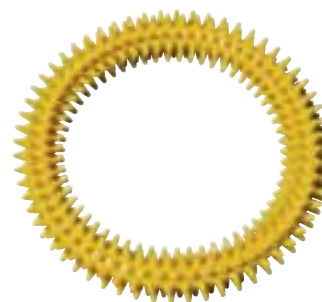

- 530 500 Aro de pinchos, Ø 160 mm.
Sensorial hoop hedgehog Ø 160 mm.



- 340 300 Cuerda de 3 m. Especial para estiramientos. - *Competition rope 3 m. Special for stretching.*



- 530 520 Almohadilla cervical y lumbar de termoplástico - *Thermoplastic neck and lumbar pillow.*



61008400 Colchoneta Tecno Caucho®

185 x 60 x 1 cm. Ofrece unas características muy superiores al caucho normal, proporcionando al producto final una mayor elasticidad y resistencia a la abrasión.

Tecno Caucho® rubber mat 180 x 58 x 1 cm. Tecno Caucho®. It is much more flexible and abrasion-resistant than ordinary rubber providing a high quality end-product.

610 084 07 Roja / Red

610 084 11 Azul / Blue

COLCHONETAS - MATS



61008500 Colchoneta caucho. 180 x 58 x 1 cm.

Colchoneta de célula cerrada. Ecológica. No absorbe líquidos. Protección antibacterias, antideslizante. Excelente para hidroterapia. Cálido y confortable al tacto.

Rubber mat 180 x 58 x 1 cm. Closed cell mat. Ecologic. Non liquid absorption, antibacterial activity. Non slip surface. Excellent for hydrotherapy. Warm and comfortable.

610 085 10 Fucsia / Fuchsia

610 085 06 Verde / Green

610 085 11 Azul / Blue

610 085 14 Gris / Grey

610 086 Colchoneta caucho. 140 x 58 x 1 cm. Colores: fucsia, verde, azul y gris.

Rubber mat 140 x 58 x 1 cm. Colors: fuchsia, green, blue and grey.

610 086 10 Fucsia / Fuchsia

610 086 06 Verde / Green

610 086 11 Azul / Blue

610 086 14 Gris / Grey



61008300 Colchoneta yoga eco-friendly. 180 x 60 x 0,6 cm.
Yoga's mat eco-friendly 180 x 60 x 0,6 cm.

- 61008306** - Verde - Green
- 61008312** - Morada - Purple
- 61008310** - Fucsia - Fuchsia
- 61008311** - Azul - Blue
- 61008313** - Negra - Black



50000000 ESTERILLA YOGA T.P.E. BICOLOR - TWO-TONE T.P.E. YOGA MAT

Esterilla ecofriendly de doble color. Medidas 183 x 61 cm. Grosor de 6 mm. Peso:1 kg. Antideslizante, muy elástica y confortable. Con diseño grabado de Mandalas.

TPE foam eco-friendly mat. Dimensions: 183 x 61 cm. 6 mm thick. Weight: 1 kg. Anti-slip, very elastic and comfy mat. Nice design with Mandala pattern.

- 50000006** - Verde - Green
- 50000010** - Fucsia - Fuchsia
- 50000011** - Azul - Blue
- 50000007** - Rojo - Red
- 50000013** - Negro - Black
- 50000032** - Aguamarina - Ocean



COLCHONETAS - MATS



610 014 Estantería para colchonetas doble. Alto: 198 cm. Ancho: 56 cm. Fondo: 60 cm.
Double mat rack. 198 cm high, 56 cm. width, 60 cm depth.



610 015 Barras de pared para colchonetas. Medidas: soporte 10 x 5 cm. Barra 25 cm. x Ø 12 mm.
Wall hook for mat. Meassures: support 10 x 5 cm. Bar 25 cm. x Ø 12 mm.



COLCHONETA CAUCHO NEGRO

Fabricada en elastómero termoplástico de célula cerrada (TPE), es un material cálido, suave al tacto, higiénico y altamente resistente. Su estructura no porosa impide la absorción de líquidos, lo que la hace antibacteriana y fácil de limpiar, ideal tanto para uso doméstico como profesional. Su superficie antideslizante garantiza una práctica segura incluso en ejercicios de alta intensidad, mientras que los ojales metálicos permiten su colgado para un almacenaje ordenado y práctico.

Características técnicas: Peso: 1.583 g (modelo 180 cm) - **Material:** Elastómero termoplástico de célula cerrada (TPE) - Antideslizante y antibacteriana. No absorbe líquidos. - Adecuada para hidroterapia. - **Diámetro ojales:** 2,2 cm. - **Distancia entre ojales:** 50 cm. **Certificación:** Conforme a la Directiva Europea 2009/48/CE sobre seguridad de productos

BLACK RUBBER MAT

Made from closed-cell thermoplastic elastomer (TPE), a warm, soft-touch, hygienic, and highly durable material. Its non-porous structure prevents liquid absorption, making it antibacterial and easy to clean, ideal for both home and professional use. The non-slip surface ensures safe practice even during high-intensity exercises, while the metal eyelets allow the mat to be hung for tidy and practical storage.

Technical features: Weight: 1,583 g (180 cm model). **Material:** closed-cell thermoplastic elastomer (TPE). **Non-slip and antibacterial. Does not absorb liquids. Suitable for hydrotherapy. Eyelet diameter: 2.2 cm. Distance between eyelets: 50 cm. Certification: Complies with European Directive 2009/48/EC on product safety.**

61006213 COLCHONETA CAUCHO NEGRO - **BLACK RUBBER MAT** 140 X 58 X 1,5 cm.

61006313 COLCHONETA CAUCHO NEGRO - **BLACK RUBBER MAT** 180 X 58 X 1,5 cm.

COLCHONETA BASIC



REF.	PRODUCTO - <i>PRODUCT</i>	DENSIDAD - <i>DENSITY</i>
608 976	Colchoneta basic / Basic mat 200 x100 x 5 cm.	25 Kg / m3
608 977	Colchoneta basic / Basic mat 200 x100 x 5 cm.	30 Kg / m3
608 978	Colchoneta basic / Basic mat 200 x100 x 5 cm.	80 Kg / m3
608 980	Colchoneta basic / Basic mat 200 x100 x 10 cm.	20 Kg / m3
608 981	Colchoneta basic / Basic mat 200 x100 x 10 cm.	25 Kg / m3
608 982	Colchoneta basic / Basic mat 200 x100 x 10 cm.	30 Kg / m3

REF.	PRODUCTO - <i>PRODUCT</i>
608 975	Funda de repuesto para colchoneta basic / Cover for basic mat 200 x 100 x 5 cm.
608 979	Funda de repuesto para colchoneta basic / Cover for basic mat 200 x 100 x 10 cm.



REF.	PRODUCTO - <i>PRODUCT</i>	DENSIDAD - <i>DENSITY</i>
608 987	Colchoneta basic infantil / Children Basic mat 160 x 60 x 5 cm.	20 Kg / m3
608 988	Colchoneta basic infantil / ChildrenBasic mat 160 x 60 x 5 cm.	25 Kg / m3

REF.	PRODUCTO - <i>PRODUCT</i>
608 986	Funda de repuesto para colchoneta basic infantil / Cover for children basic mat 160 x 60 x 5 cm.

QUITAMIEDOS BASIC



COLCHONETAS - MATS

REF.	PRODUCTO - PRODUCT	DENSIDAD - DENSITY
608 990	Quitamiedos basic / Basic Gymnastic mat 300 x 200 x 20 cm.	20 Kg / m3
608 991	Quitamiedos basic / Basic Gymnastic mat 300 x 200 x 20 cm.	25 Kg / m3
608 993	Quitamiedos basic / Basic Gymnastic mat 300 x 200 x 30 cm.	20 Kg / m3
608 994	Quitamiedos basic / Basic Gymnastic mat 300 x 200 x 30 cm.	25 Kg / m3
608 996	Quitamiedos basic / Basic Gymnastic mat 300 x 200 x 40 cm.	20 Kg / m3
608 997	Quitamiedos basic / Basic Gymnastic mat 300 x 200 x 40 cm.	25 Kg / m3

REF.	PRODUCTO - PRODUCT
608 989	Funda de repuesto para quitamiedos basic / Cover for basic gymnastic mat 300 x 200 x 20 cm.
608 992	Funda de repuesto para quitamiedos basic / Cover for basic gymnastic mat 300 x 200 x 30 cm.
608 995	Funda de repuesto para quitamiedos basic / Cover for basic gymnastic mat 300 x 200 x 40 cm.

COLCHONETA - MAT

Cubierta fabricada en PVC de gran resistencia ignifuga B1/M2. Colchoneta con doble cosido interior, cantoneras de refuerzo y asas para el transporte. Material extra resistente.
Cremallera para su fácil apertura e intercambio del foam. Rejillas para descompresión.

*Cover made of high resistant PVC. Fire proof B1/M2
Double sewed gymnastic mat with reinforcements in corners. Handles for transporting. Very resistant material.
Contains zip for changing inside foam . Contains grilles for descompresion.*



REF.	PRODUCTO -	DENSIDAD -
609 001	Colchoneta 200 x 100 x 5 cm.	25 Kg / m3
609 002	Colchoneta 200 x 100 x 5 cm.	30 Kg / m3
609 003	Colchoneta 200 x 100 x 5 cm.	80 Kg / m3
609 009	Colchoneta 200 x 100 x 10 cm.	20 Kg / m3
609 010	Colchoneta 200 x 100 x 10 cm.	25 Kg / m3
609 011	Colchoneta 200 x 100 x 10 cm.	30 Kg / m3
609 017	Colchoneta 200 x 100 x 20 cm.	20 Kg / m3
609 018	Colchoneta 200 x 100 x 20 cm.	25 Kg / m3
609 025	Colchoneta 200 x 150 x 5 cm.	25 Kg / m3
609 026	Colchoneta 200 x 150 x 5 cm.	30 Kg / m3
609 027	Colchoneta 200 x 150 x 5 cm.	80 Kg / m3
609 033	Colchoneta 200 x 150 x 10 cm.	20 Kg / m3
609 034	Colchoneta 200 x 150 x 10 cm.	25 Kg / m3
609 035	Colchoneta 200 x 150 x 10 cm.	30 Kg / m3
609 041	Colchoneta 200 x 150 x 20 cm.	20 Kg / m3
609 042	Colchoneta 200 x 150 x 20 cm.	25 Kg / m3
609 043	Colchoneta 200 x 150 x 20 cm.	30 Kg / m3

REF.	PRODUCTO -
609 000	Funda para colchoneta 200 x 100 x 5 cm.
609 008	Funda para colchoneta 200 x 100 x 10 cm.
609 016	Funda para colchoneta 200 x 100 x 20 cm.
609 024	Funda para colchoneta 200 x 150 x 5 cm.
609 032	Funda para colchoneta 200 x 150 x 10 cm.
609 040	Funda para colchoneta 200 x 150 x 20 cm.

QUITAMIEDOS

Quitamiedos con doble cosido, cantoneras de refuerzo y asas para el transporte.
 Material extra resistente. Cremallera para su fácil apertura e intercambio.
 Rejillas para descompresión. También plegables en dos piezas.

*Double sewed gymnastic mats with reinforcements in corners and handles for the transport. Very resistant material.
 Contains grilles for descompresion and zip for changing inside. Possible folded in two pieces.*



REF.	PRODUCTO - PRODUCT	DENSIDAD - DENSITY
609 101	Quitamiedos / Gimnastic mat 300 x 200 x 20 cm.	20 Kg / m3
609 103	Quitamiedos / Gimnastic mat 300 x 200 x 20 cm.	25 Kg / m3
609 109	Quitamiedos / Gimnastic mat 300 x 200 x 30 cm.	20 Kg / m3
609 111	Quitamiedos / Gimnastic mat 300 x 200 x 30 cm.	25 Kg / m3
609 117	Quitamiedos / Gimnastic mat 300 x 200 x 40 cm.	20 Kg / m3
609 119	Quitamiedos / Gimnastic mat 300 x 200 x 40 cm.	25 Kg / m3
609 125	Quitamiedos / Gimnastic mat 300 x 200 x 50 cm.	20 Kg / m3

REF.	PRODUCTO - PRODUCT
609 100	Funda para quitamiedos / Cover for gymnastic mat 300 x 200 x 20 cm.
609 108	Funda para quitamiedos / Cover for gymnastic mat 300 x 200 x 30 cm.
609 116	Funda para quitamiedos / Cover for gymnastic mat 300 x 200 x 40 cm.
609 124	Funda para quitamiedos / Cover for gymnastic mat 300 x 200 x 50 cm.



REF.	PRODUCTO -	DENSIDAD -
609 133	Quitamiedos plegable en 2 piezas / Foldable gymnastic mat in 2 pieces 300 x 200 x 20 cm.	20 Kg / m3
609 135	Quitamiedos plegable en 2 piezas / Foldable gymnastic mat in 2 pieces 300 x 200 x 20 cm.	25 Kg / m3
609 141	Quitamiedos plegable en 2 piezas / Foldable gymnastic mat in 2 pieces 300 x 200 x 40 cm.	20 Kg / m3
609 143	Quitamiedos plegable en 2 piezas / Foldable gymnastic mat in 2 pieces 300 x 200 x 40 cm.	25 Kg / m3
609 132	Funda para quitamiedos plegable 300 x 200 x 20 cm. / Cover for foldable mat 300 x 200 x 20 cm.	
609 140	Funda para quitamiedos plegable 300 x 200 x 40 cm. / Cover for foldable mat 300 x 200 x 40 cm.	

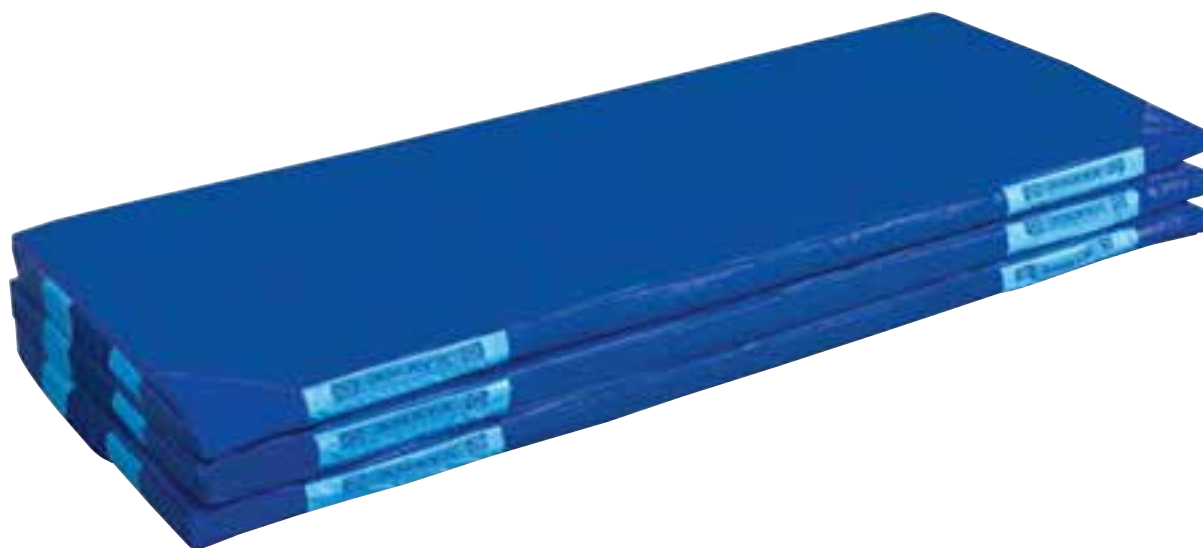

REF.	PRODUCTO -	DENSIDAD -
609 081	Colchoneta infantil 160 x 60 x 5 cm. - Children mat 160x60x5cm.	20 Kg / m3
609 082	Colchoneta infantil 160 x 60 x 5 cm. - Children mat 160x60x5cm.	25 Kg / m3

REF.	PRODUCTO - PRODUCT
609 080	Funda para colchoneta infantil de 160 x 60 x 5 cm. - Cover for children mat.

AIR MATS

Air mats pensadas para usarse como pistas acrobáticas de aire, y colchonetas hinchables tanto para principiantes como para atletas avanzados. Sin costuras, las diferentes piezas van termo soldadas, ofreciendo una resistencia superior.

Air mats designed to be used as acrobatic airstrips and inflatable mats for both beginners and advanced athletes. Without seams, the different pieces go thermo welded, offering superior resistance.

- Dureza ajustable gracias a la regulación de la presión de aire interior. - *Adjustable hardness with a pressure regulator for inside air.*
- Pueden unirse varias colchonetas entre si gracias a los velcros de los laterales. - *It's possible to join some mats with the side velcros.*
- Rebote de alta resiliencia. - *High resilience rebound.*
- Asas en ambos lados, para facilitar su transporte. - *Handles in both sides, to ease the transport.*
- Incluye hinchador eléctrico para un fácil y rápido hinchado. - *Includes an electric pump for a quick and easy inflation.*
- Incluye bolsa para su fácil almacenamiento y transporte. - *Includes a bag for a nice storage and transport.*
- Incluye kit de reparación. - *Includes repair kit.*



- 60890000 AIR MAT 3 x 1 x 0.1 m.
- 60890100 AIR MAT 3 x 2 x 0.2 m.
- 60890200 AIR MAT 6 x 2 x 0.2 m.
- 60890300 AIR MAT 8 x 2 x 0.2 m.
- 60890400 AIR MAT 10 x 2 x 0.2 m.
- 60890500 AIR MAT 12 x 2 x 0.2 m.

608 920 00 AIR BLOCK - 608 915 00 AIR BOX

Los Air Block y Air Box son perfectos para diferentes ejercicios de acondicionamiento y equilibrio, así como para practicar habilidades como handstand downs, stand back tops, back handsprings, back flips, aéreos, etc... Son pequeños y ligeros lo que los hace muy fáciles de empaquetar y llevar a cualquier parte. Son más gruesas que las colchonetas de aire, por lo que brindan una superficie elevada que les permite a las gimnastas una mejor plataforma para muchos movimientos. Puede ser utilizado en cualquier superficie, en interiores o exteriores, por niños y adultos, aficionados y profesionales. Medidas Air Block: 2 x 0,9 x 0,2 m. Medidas Air Box: 2 x 1,4 x 0,2 m.

Air blocks and Air Box are perfect for different conditioning and balance exercises, as well as for practicing skills such as handstand snap downs, standing back tops, back handsprings, back flips, aerials, etc... They are smaller and lighter than air tracks, which makes them very easy to pack and take anywhere. They are thicker than air mats, so they provide a raised surface that allows gymnasts a better platform for many moves. Can be used on any surface, indoors or outdoors, by kids and adults, amateurs and professionals. Measure Air Block: 2 x 0,9 x 0,2 m. Measure Air Box: 2 x 1,4 x 0,2 m.

608 910 00 AIR BARREL

La herramienta perfecta para entrenar volteretas, volteretas hacia atrás, gimnasia, yoga, artes marciales, programas de terapia, etc. FÁCIL DE USAR. Se puede inflar o desinflar en tan solo 1 minuto. FÁCIL DE TRANSPORTAR. Se puede plegar y desplegar rápidamente. Después del inflado, no hay ruido al entrenar y mantendrá su presión durante días. Medidas: Ø1,2 X 2 m.

To train tumbling, back handspring, gymnastics, yoga, martial arts, therapy programs etc. EASY TO USE. The air block can be inflated or deflated in just 1 minute. EASY TO CARRY. Can be fold and unfold quickly. After inflation, there is no noise when training and will maintain its pressure for days. Measure: Ø1,2 X 2 m.





900895 Carro Porta-Colchonetas 2000 x 1000 mm.

Fabricado con acero tratado para la corrosión. 4 ruedas de PU, 2 fijas y 2 giratorias. Medidas de 2000 mm x 1000 mm. Plegable. Peso máximo recomendado 250 Kg.

Trolley for Mats 2000 x 1000 mm. Made of steel treated for corrosion. 4 PU wheels (2 fixed and 2 gyrotory). Measures 2000 mm x 1000 mm. Fold-able. Maximum weight recommended 250 kg.



900 870 Megáfono. Potencia 25 W. No incluye baterías.

Megaphone. Power 25 W. No batteries included.



900 862 Cinta métrica 50 m.

Metric tape 50 m.



BANCO SUECO

Medidas 2 y 3 metros de largo. Fabricado totalmente en madera de haya de gran calidad. TAPA Largo: 2000 - 3000 mm, Ancho: 220 mm., Grosor: 35mm. PATAS Con base de goma para evitar deslizamientos y desperfectos en el pavimento. Altura: 260 mm.,Base: 320 mm.,Grosor : 40 mm. Con barra inferior de 1800mm. de largo por 100 de ancho y 35mm de grosor. Todas las piezas sujetas mediante cola y ángulos metálicos tratados para la corrosión. Toda la madera tratada con barniz no tóxico de color natural. Todas las esquinas y aristas redondeadas con un radio de 2mm.

Gymnastic bench. Made in high quality Beech tree Wood. Length: 2000 - 3000 mm, width: 220 mm. thickness: 35mm.

Legs with rubber base. High: 260 mm. base: 320 mm. thickness : 40 mm. With a down bar of 1800 mm. long x 100 wide x 35 mm thickness. The wood is thrated with a non toxic varnish in natural colour. Round corners 2mm. ratio.

300 000 banco sueco. Longitud 2 m. - *Gimnastic bench. Length 2 m.*

300 005 banco sueco. Longitud 3 m. - *Sweden bench. Length 3 m.*



900 894 Carro estantería 16 balones.
Medidas: 100 x 160 cm.
Cart 16 balls. Meassure: 100 x 160 cm.



900 890 Carro almacenamiento de lona.
Medidas: 75 x 75 x 60 cm.
Storage canvas cart. Meassure: 75 x 75 x 60 cm.



900 891 Carro almacenamiento 118 x 65 x 62 cm.
Storage cart 118 x 65 x 62 cm.



900897 Estantería metálica 2000 x 2000 x 600 mm.

Fabricado con armazón de acero estirado en frío de dimensiones 20 x 20 x 1,5mm. Malla soldada de 50 x 50 con un espesor de 5mm. Todo el armario tratado contra la corrosión. Medidas de 2000 x 2000 x 600 mm. Dispone de 4 estantes metálicos regulables en altura. Sostenido por 6 patas cubiertas de goma de 10 cm, que evitan el deterioro del pavimento. Sistema de apertura de doble puerta con bisagras soldadas al armazón, para facilitar la entrada y recogida de material. Sistema de cierre por candado.

Metal shelving 2000x2000x600 mm. Made of steel frame cold drawn size 20 x 20 x 1.5 mm. Welded Mesh 50 x 50; thickness 5mm. All the closet is treated for corrosion. Measures 2000 x 2000 x 600 mm. It has 4 height adjustable shelves. Supported by 6 10 cm. rubber-coated legs which prevent the deterioration of the pavement. Opening system with double door hinges welded to frame, to facilitate entry and retrieval of materials. Lock closure system.

900896 Carro Porta Balones 1230 x 680 x 780 mm.

Fabricado con armazón de acero estirado en frío de dimensiones 20 x 20 x 1,5mm. Malla soldada de 50 x 50 con un espesor de 5mm. Todo el armario tratado contra la corrosión. Las dimensiones son de 1200 x 680 x 780 mm. Con 4 ruedas giratorias forradas de goma y con freno. Diámetro de 6 cm. Capacidad para 40 balones. Sistema superior de apertura con bisagra soldada a la estructura, para facilitar la entrada y recogida de balones. Sistema de cierre por candado.

Balls Trolley 1230 x 680 x 780 mm.

Made of steel frame cold drawn size 20 x 20 x 1.5 mm. Welded Mesh 50 x 50 ; thickness 5mm. All the body treated for corrosion .Dimensions 1200 x 680 x 780 mm. With 4 rubber-coated wheels and brake. Diameter 6 cm. Capacity for 40 balls. System hinged opening top welded to the structure, to facilitate entry and collection of footballs. Lock closure system.

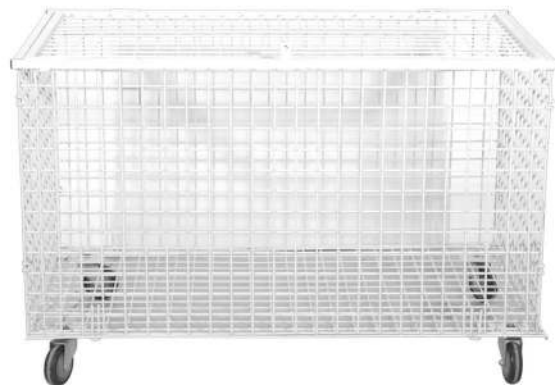

COMPRESOR PORTÁTIL 6 EN 1



900 908 00 COMPRESOR PORTÁTIL 6 EN 1.

Nuevo Compresor Portátil 6 en 1

Descubre la última innovación en tecnología de compresores portátil: nuestro compresor que redefine la versatilidad. Con seis funciones principales integradas en un diseño moderno y de primera calidad, este dispositivo es la solución definitiva para múltiples necesidades en cualquier situación.

1. Inflador de Neumáticos: Nunca más te preocupes por un neumático desinflado en la carretera. Nuestro compresor portátil proporciona una rápida y eficiente inflación para que puedas seguir adelante con confianza.

2. Batería Portátil Power Bank: Convierte tu compresor en una fuente de energía móvil. Carga tus dispositivos electrónicos mientras estás en movimiento, asegurándote de que nunca te quedes sin batería cuando más lo necesites.

3. Linterna LED con 3 Intensidades: Ya sea de noche en el camino o en una emergencia, nuestra linterna LED te proporciona la iluminación adecuada con tres niveles de intensidad para adaptarse a tus necesidades.

4. Jump Starter para Baterías de Coche: ¡No más preocupaciones por una batería de coche descargada! Nuestro compresor funciona como un jump starter, permitiéndote encender tu vehículo rápidamente y volver a la carretera sin problemas.

5. Inflador para Colchonetas, Balones, etc.: Desde colchonetas de camping hasta balones de deporte, nuestro compresor es la herramienta perfecta para inflar una variedad de objetos con facilidad y precisión.

6. Desinflador: Controla el nivel de inflado de tus objetos con la función de desinflado integrada. Ya sea para ajustar la presión de los neumáticos o para guardar tus inflables, esta función te ofrece comodidad y practicidad.

Con una pantalla LED intuitiva y una operación fácil de usar, nuestro compresor viene completo con todos los accesorios necesarios, incluyendo agujas para hinchar balones y pinzas para batería, etc.

Características Clave:

Material: Fabricado con material ABS duradero para un rendimiento duradero.

Medidas 30x11x17 cm.





900 900 Compresor pequeño. Tensión: 230V. Frecuencia: 50HZ. Máx. presión 80psi. Potencia: 85w. No tiene termostato. Trabaja durante 10 minutos y descansar durante 10 minutos.
Voltage: 230V. Frequency: 50HZ. Max pressure 80psi. Rated power input: 85watt. Allow pump to cool for 10 minutes after each 10 minutes of continuous use.



900 903 Compresor mediano. Tensión: 220-240V. Frecuencia: 60HZ. Caudal: 2 bar . Máx presión: 80psi. Potencia: 95 w. Trabaja durante 2 horas seguidas. Tiene termostato.
Voltage: 220-240V. Frequency: 60HZ. Flow rate: 2bar o 15.5LPM. Max pressure 80psi Rated power input: 95 watt .Non-Stop performance: 2 hours. Automatic reset thermal overload protector.



900 906

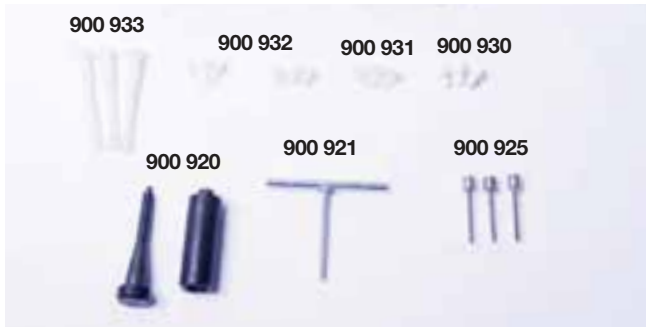

900 906 Bomba hinchado grande de 25 cm. - Air pump 25 cm.
900 920 Inyector válvula. - Valves injector.
900 921 Extractor válvula. - Valves extractor.
900 925 Agujas finas. Bolsa de 6 unidades. - Needles (6 pcs bag)
900 930 Válvulas de caucho. - Rubber valves.
900 931 Válvulas PU. - PU valves.
900 932 Tapones para balones. - Plastic balls stopper.
900 933 Tapones para pelotones. - Amaya Flexi and kangaroo stopper.



900 909 Bomba hinchado vertical de 60 cm. Vertical air pump 60 cm.



900 907 Bomba hinchado pie. - Air pump for feet.



436 802 00 Bomba hinchado básica - Basic air pump.

A	Pg	B	Pg
AIR BARREL	300	BALON FUTBOL PLÁSTICO	221
AIR BLOCK	300	BALON FUTBOL SALA CUERO	233
AIR MATS	300	BALON MEDICINALES	287
AJEDREZ	186	BALON RUGBY	257
AJEDREZ GIGANTE	187	BALON VOLLEY BIOVEGETAL	244
ALETAS NATACION	213	BALON VOLLEY CAUCHO	243
ALFABETO HELADOS	48	BALON VOLLEY CUERO	243
ALMOHADILLA CERVICAL	291	BALON VOLLEY TECNOCAUCHO	243
ALMOHADILLAS EQUILIBRIO	35	BALON VOLLEY TPE	244
ANIMALES	198	BANCOS CUERO SINTETICO	154
ARBOL CONSTRUCCION	77	BANCOS SUECOS	301
ARCOS DE ENTRENAMIENTO	226	BANDA ESTIRAMIENTO BALLET	284
ARCOS DE TIRO	174	BANDEJAS LED	53
ARMARIOS MADERA	166	BANDEJAS LED- COMPARTIMENTOS	55
ARO CON GUIA	177	BANDEJAS PLAY BIN	57
ARO FOAM	188	BANDEJAS TUFF TRAY	56
ARO PINCHOS	291	BANDERINES CORNER	229
AROS DE BUCEO	217	BANDERINES LINIER	230
AROS MALABARES	206	BAQUETAS	138
AROS PSICOMOTRICIDAD	85	BARRAS DE BALLET	282
AROS RITMICA COMPETICION	260	BARRAS ILUMINACION LED	23
AROS RITMICA ENTRENAMIENTO	261	BARRAS PARED COLCHONETAS	293
AROS RITMICA HR	259	BASES ILUMINACION LED	22
AROS SUMERGIBLES	217	BASES LED CON LIQUIDO	24
ARQUITECTURAS PIRAMIDALES	60	BATES BASEBALL	252
ARQUITECTURAS SOFT	59	BIG BALL	169
ASIENTO SALTARIN	97	BLOQUES CONSTRUCCION	19
B		BOLA ACTIVIDADES	52
BALANCE BOARD	12	BOLOS	112
BALANCE BOARD	289	BOLSO PARA BALONES	232
BALON BALONMANO BIOVEGETAL	101	BOMBAS DE HINCHADO	305
BALON BASKET BIOVEGETAL	102	BONGOS	134
BALON FOAM CARBONTECH	222	BOOMERANG	188
BALON FUTBOL BIOVEGETAL	102	BRAZALETE CAPITAN	230
BALON FUTBOL NEW TEAM	104	C	
BALON RAINBOW	104	CABASA	132
BALON TRES DEPORTES	104	CACAHUETES REHABILITACION	291
BALON VOLLEY BIOVEGETAL	102	CAJA ACTIVIDADES ARENA	46
BALON VOLLEY PLAYA	104	CAJA CHINA	132
BALON WATERPOLO	216	CAJON	134
BALON BALONMANO BIOVEGETAL	235	CAMA ELASTICA	183
BALON BALONMANO CAUCHO	236	CAMAS ELASTICAS	184
BALON BALONMANO CUERO	235	CAMAS GUARDERIA	147
BALON BALONMANO FOAM CARBONTECH	236	CAMPANAS TUBULARES	136
BALON BALONMANO SOFT TPE	236	CAMPANITAS MUSICALES	130
BALON BALONMANO TECNOCAUCHO	236	CANASTA BABY BASKET	242
BALON BASKET BIOVEGETAL	239	CANASTA NET BALL	242
BALON BASKET CAUCHO	237	CANASTA NETBALL	173
BALON BASKET SILENT	239	CANASTA STREET BASKET	241
BALON BASKET SOFT TPE	239	CANASTA STREET BASKET ADVANCE	240
BALON BASKET TECNOCAUCHO	239	CANASTA STREET BASKET PLAY&GROW	241
BALON FUTBOL BIOVEGETAL	221	CANASTA STREET BASKET PRO	242
BALON FUTBOL CUERO	221	CARIOCAS	208

C	Pg	D	Pg
CARPETAS TACTICAS	232	DADOS EVA PIZARRA	81
CARRILLON	136	DAMAS GIGANTES	187
CARRILLONES	137	DARDOS	191
CARRO ALMACENAMIENTO BALONES	302	DELANTAL JARDINERIA	150
CARRO ESTANTERIA BALONES	302	DIABOLOS	203
CARRO JAULA BALONES	303	DIANA EVA	174
CARRO LONA BALONES	302	DIANAS	175
CARRO PORTACOLCHONETAS	301	DIANAS MADERA	191
CARRO SCOOTER	179	DISCO ACUATICO	216
CARRO SILUETAS	227	DISCO CHINO	207
CASCABEL MANGO MADERA	132	DISCO MASAJE	289
CASCABELES MANO	131	DISCOS EQUILIBRIO	289
CASCO DISEÑO	8	DISCOS LANZAMIENTO	255
CASCO GRAFITO	7	DISCOS VOLADORES	188
CASCOS BASEBALL	253		
CASITA MULTICOLOR	89	E	
CASTAÑUELAS	132	EGGS GAME	80
CESTA FLOTANTE	216	ENGARCES PSICOMOTRICIDAD	85
CESTA LACROSSE	181	ENGARZABLES	69
CESTA MULTIBASKET	173	ENGRANAJES	79
CHIME	136	ENROLLACINTAS RITMICA	269
CILINDROS PSICOMOTRICIDAD	100	ESCALERA AGILIDAD	225
CINTAS RITMICA FORRA-AROS	262	ESCALERAS BRAQUIACION	18
CINTAS METRICAS	301	ESCUDO FOAM	176
CINTAS RITMICA LISAS	267	ESPADA FOAM	112
CINTAS RITMICA MULTICOLOR	268	ESPALDERAS	286
CINTURON CASCABELES	131	ESPEJOS	148
CINTURON FLOTANTE	211	ESPINILLERA FUTBOL	231
CIRCUITOS MAGNETICOS	74	ESQUINAS CAUCHO	14
CIRCULOS CAUCHO	14	ESTANTERIA METALICA	303
CLAVES MADERA	133	ESTANTERIA PARA COLCHONETAS	293
COJINES FOAM RECUBIERTO	161	ESTRELLAS CAUCHO	14
COLCHONETAS BASIC CUERO SINTETICO	295		
COLCHONETAS CUERO SINTETICO	297	F	
COLCHONETAS ENROLLABLES	292	FIGURA FOAM CAMELLO	127
COMETAS	197	FIGURA FOAM COCHE	127
COMPRESORES	304	FIGURA FOAM COCODRILO	127
CONECTORES NATACION	212	FIGURA FOAM GUSANO	128
CONOS DE CAUCHO	228	FIGURA FOAM MARIQUITA	128
CONOS PSICOMOTRICIDAD	86	FIGURA FOAM VACA	128
CONSTRUCCIONES ESPACIALES	76	FIGURAS FOAM RECUBIERTO	115
CRONOMETROS	232	FIGURAS FOAM RECUBIERTO -SETS	123
CROTALOS	133	FLAUTAS	139
CUADRADOS CAUCHO	14	FLECHAS CAUCHO	14
CUBO ACTIVIDADES	52	FLORES JARDIN	78
CUBOS ENGARZABLES	65	FLOWER STICKS	206
CUERDAS PSICOMOTRICIDAD	85	FORMAS SENSORIALES	43
CUERDAS RITMICA LISAS	273	FORMAS TRANSLUCIDAS	64
CUERDAS RITMICA MULTICOLOR	272	FORMAS TRANSPARENTES	68
CUERDAS SALTO	178		
D			
DADO FOAM	112		
DADOS	95		

G	Pg	M	Pg
GAFAS NATACION	215	MAGBARS	72
GIGA BLOCKS	10	MAGIC WEAVING	80
GORROS NATACION	214	MAGNETIC ART CASE	75
GUANTES DE JARDINERIA	150	MAGNETIC CUBES	75
GUANTES FUTBOL	231	MAGPAD	83
GUIRO	132	MAGPAD DOTS	82
H		MAGSMARTERS	72
HINCHADOR RITMICA	269	MAGTILES	73
HOCKEY FOAM	181	MALETAS PERCUSION	135
HUERTO ESCOLAR	149	MANOPLA VELCRO	177
HUEVOS SONOROS	132	MANOPLAS NATACION	212
HULAHOOP	183	MARACAS	132
I		MARCADORES PARA PLANTAS	150
INDIAKAS	190	MASCARAS BASEBALL	253
J		MAZAS MALABARES	205
JAVALINA	190	MAZAS RITMICA BICOMPONENTE	264
JUEGO CESTA	177	MAZAS RITMICA LISAS	266
JUEGO CUCURUCHO	177	MEGAFONO	301
JUEGO DE BOLOS	185	MESA SFERA	157
JUEGO DE LETRAS	65	MESAS CUERO SINTETICO	153
JUEGO DINOSAURIOS	64	MESAS MADERA	164
JUEGO LANZAMIENTO AROS	173	METALOFONOS	138
JUEGO OSITOS	63	MINI-HOCKEY	179
JUEGO SUPERCATCH	177	MISIL FOAM	191
JUMPING CAR	41	MOSAICOS	60
K		MUÑECOS APILABLES	66
KANGUROS BIOVEGETAL	103	N	
KANGUROS SALTARINES	97	NUMEROS CAUCHO	14
KICKING BALL	100	NUMEROS HELADOS	48
KIT DE JARDINERIA	150	P	
L		PALAS PICKLEBALL	193
LA CUEVA	92	PALAS TENIS MESA	250
LADRILLOS PSICOMOTRICIDAD	19	PALETAS TRANSPARENTES	68
LETRAS TRANSPARENTES	67	PALO DE LLUVIA	132
LOCOMOTORA	89	PANCARTA SUSTITUCION	230
LUMMIC	16	PANDERETAS	133
		PANTALLAS LED	45
		PAÑUELOS MALABARES	206
		PARACAIDAS	93
		PARACAIDAS VELOCIDAD	226
		PASILLO ISLAS	38
		PASILLO MULTIPOSICION	37
		PASILLO SEMICILINDRICO	40
		PASILLO SNAKE	39
		PEDAL KART	6
		PEDALIN	208
		PELOTA CON ASA	178
		PELOTA CON MANGO	178

P	Pg	P	Pg
PELOTA CRISTAL	106	PORTERIA WATERPOLO	216
PELOTA FRONTON	251	PORTERIAS FUTBOL ALUMINIO	223
PELOTA HINCHABLE	106	PORTERIAS PVC	224
PELOTAS LISAS BIOVEGETAL	103	POSTES VOLLEY ALUMINIO	245
PELOTAS MAGICAS	106	POSTES VOLLEY-BADMINTON SCHOOL	172
PELOTAS ANTIESTRESS	107	POULL BALL	172
PELOTAS BASEBALL	253	POZAL -CEDAZO-PALA	95
PELOTAS CAUCHO CELULAR	106	PUFF CUERO SINTETICO	151
PELOTAS ESPONJA	107	PULLBUOY	212
PELOTAS FANTASIA	107	PULSERA CASCABELES (2 U.)	131
PELOTAS FOAM	113	PUNTERAS RITMICA	270
PELOTAS FOAM RECUBIERTO	114		
PELOTAS LANZAMIENTO	255		
PELOTAS LISAS	105	Q	
PELOTAS MALABARES	205	QUICK CUPS	207
PELOTAS PERFORADAS	107	QUITAMIEDOS BASIC CUERO SINTETICO	296
PELOTAS PICKLEBALL	193	QUITAMIEDOS CUERO SINTETICO	298
PELOTAS PINCHOS	291		
PELOTAS POM-POM	195		
PELOTAS RELIEVE	105	R	
PELOTAS RELIEVE	107		
PELOTAS RITMICA	278	RACKET DISK	192
PELOTAS RITMICA BRILLANTINAS	274	RAQUETAS BADMINTON	247
PELOTAS RITMICA INFANTIL	279	RAQUETAS PADDLE	195
PELOTAS RITMICA TRANSPARENTES	277	RAQUETAS PLAYA	196
PELOTAS RUGOSAS	105	RAQUETAS TENIS	246
PELOTAS TENIS	246	RASPA	132
PELOTAS TENIS MESA	250	RECORRIDO MOTRIZ	88
PELTON FLOTANTE NYLON	94	RED PARA BALONES	232
PELOTONES	98	RED TENIS	246
PEONZAS	208	REGADERA	150
PERLAS DE BUCEO	217	REGLETAS MATEMATICAS	59
PETANCAS	185	RINGO MACIZO	217
PETOS	230	R-MAGBLOCK	75
PICAS DE BUCEO	217	RODILLERAS-CODERAS	9
PICAS MADERA	289		
PICAS PSICOMOTRICIDAD	85	S	
PICAS SLALOM	227		
PIEDRAS DE RIO	36	SABANA GUARDERIA	147
PIEDRAS DE RIO	66	SACOS CARRERAS	183
PIEDRAS SILICONA	61	SALTOMETROS	256
PIES Y MANOS CAUCHO	15	SAMBINO	132
PIEZA REGULABLE ALTURA	226	SAQUITOS CONTEO	42
PISCINA SENSORIAL TRANSPARENTE	109	SEMAFOROS	4
PISCINAS NYLON	111	SEMIESFERAS GIGANTES	87
PISCINAS SENSORIALES	110	SENSACIONES TACTILES	45
PIZARRAS TABLET	84	SEÑALES TRAFICO	3
PIZARRAS TACTICAS	232	SET OBSTACULOS JUMP	226
PLATAFORMA ROCKET	13		
PLATOS MUSICALES	133		
POLO FOAM	181		
PORTERIA HOCKEY	180		
PORTERÍA HOCKEY ACERO	182		
PORTERIA LANZAMIENTO DISCOS	182		
PORTERIA TCHOUKBALL	182		

S	Pg	V	Pg
SILBATOS	232	VALLA SALTO	254
SILLA CUBO	157	VALLAS ENTRENAMIENTO	224
SILLA FOAM RECUBIERTO PUPITRE	158	VALLAS GUARDERIA	145
SILLA SFERA	157	VARILLAS RITMICA	269
SILLAS FOAM RECUBIERTO	159	VEJIGA PARA PELOTON	170
SILLAS MADERA	163	VOLANTE GIGANTE	195
SILLAS Y SOFAS CUERO SINTETICO	152	VOLANTES BADMINTON	249
SILUETA HINCHABLE	228		
SILUETAS ENTRENAMIENTO	227	W	
SKIPIBALL	100	WAVE ROLLER	6
SLACKLINE	209		
SOFT RAQUET	194	X	
SOKATIRA	173	XILOFONOS	138
SORT BALL PUZZLE	62		
STICK HOCKEY ALUMNIO	180	Y	
STICKS HOCKEY	179	JAVALINA	190
SUELO PUZZLE TEXTURIZADO	32	JUEGO CESTA	177
SUELO SENSACIONES PLANTARES	33	JUEGO CUCURUCHO	177
SUELOS CAUCHO	146	JUEGO DE BOLOS	185
SUELOS LIQUIDOS	30	JUEGO DE LETRAS	65
SUELOS PUZZLE	141	JUEGO DINOSAURIOS	64
SUELOS TEXTURIZADOS	28	JUEGO LANZAMIENTO AROS	173
		JUEGO OSITOS	63
T		JUEGO SUPERCATCH	177
TABAS	95	JUMPING CAR	41
TABLAS NATACION	211		
TABLEROS ACTIVIDADES	50	Z	
TAMBOR OLAS	132	ZANCOS	96
TAMBORES	133		
TAMBORES LENGUA	139		
TAMBORES SUELO	134		
TAMBORIN	134		
TAPICES RITMICA	280		
TAPON NARIZ	215		
TAPON OIDOS	215		
TARRO LUPA	95		
TESTIGOS	255		
TIRAS CAUCHO	14		
TOBILLERA CASCABEL (2 U.)	131		
TRAMPOLINES	290		
TRIANGULOS MUSICALES	133		
TRICICLOS	5		
TRINEO POTENCIADOR	226		
TUBOS ENGARZABLES	20		
TUBOS MUSICALES	129		
TUNEL NYLON	91		
TUNEL TREN	90		
TURNING BOARD	285		
TURNING DISC	285		
TWIN CUPS	176		



AMAYA

Polígono Industrial Talluntxe. C/ A , naves 12-20

Tel. 948 317162 Fax. 948 317352

31110 Noain (Navarra) - SPAIN

www.amayasport.com